

beko



Sèche-linge

Mode d'emploi

Trockner

Bedienungsanleitung

DPY 8404 X

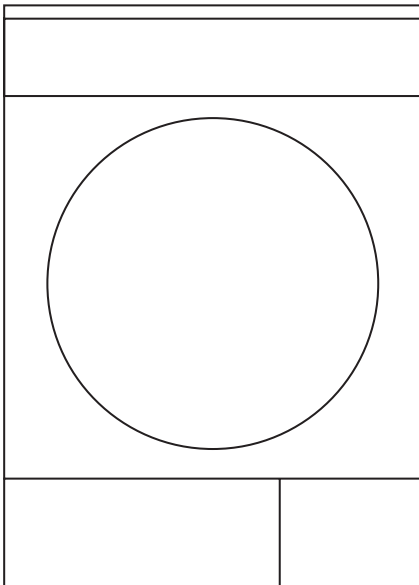

Veillez d'abord lire ce manuel !

Chère cliente, cher client,

Nous vous remercions d'avoir choisi un appareil Beko. Nous espérons que votre appareil qui a été fabriqué avec des matériaux de haute qualité et une technologie de pointe vous offrira les meilleurs résultats. Nous vous conseillons de lire attentivement ce manuel et tout autre document fourni avant d'utiliser votre appareil et de le conserver à titre de référence. Si vous cédez l'appareil à quelqu'un d'autre, donnez-lui aussi le manuel. Prêtez attention à tous les détails et aux mises en garde indiquées dans le manuel d'utilisation et suivez les instructions qui y sont inscrites. Utilisez ce manuel d'utilisateur pour le modèle indiqué sur la page de couverture.

Explication des symboles

Les symboles suivants sont utilisés tout au long du manuel d'utilisation :

	Informations importantes ou conseils pratiques relatives à l'utilisation.
	Avertissement contre des situations dangereuses concernant la vie et les biens.
	Avertissement contre les risques d'électrocution.
	Avertissement contre les surfaces chaudes.
	Avertissement contre les risques d'incendie.
	Les matériaux d'emballage de l'appareil sont fabriqués à partir des matériaux recyclables en conformité avec la réglementation relative à l'environnement en vigueur dans notre pays.

Ne jetez pas les déchets d'emballage avec les déchets domestiques ou autres, déposez-les aux points de collecte dédiés désignés par les autorités locales.

1 Consignes importantes en matière de sécurité et d'environnement

Cette section comprend des consignes de sécurité qui aideront à vous protéger contre les blessures corporelles ou à éviter des dégâts matériels. Le non respect de ces consignes annulera toute garantie.

1.1 Exigences générales en matière de sécurité

- Le sèche-linge peut être utilisé par des enfants âgés de 8 ans et plus et par des personnes ayant des capacités physique, sensorielle ou mentale limitées ou qui manquent d'expérience et de connaissances, à condition qu'ils soient supervisés ou formés sur l'utilisation sécuritaire du produit et les risques qui en découlent. Ne laissez pas les enfants jouer avec le produit. Les travaux de nettoyage et d'entretien ne doivent pas être effectués par les enfants, à moins d'être sous surveillance.
- Tenez les enfants de moins de 3 ans à distance de l'appareil, à moins qu'ils soient sous surveillance permanente.
- Les pieds réglables ne doivent pas être enlevés. L'écart entre le sèche-linge et le sol ne doit pas être réduit avec des matériaux tels que le tapis, le bois et le ruban adhésif. Cela pourrait causer des problèmes avec le sèche-linge.
- Les procédures d'installation et de réparation doivent toujours être effectuées par un agent du **Service agréé**. Le fabricant ne saurait être tenu responsable des dommages découlant de manoeuvres réalisées par des personnes non autorisées.

Consignes importantes en matière de sécurité et d'environnement

- Ne lavez jamais votre sèche-linge en versant ou répandant de l'eau dessus ! Vous vous exposeriez à un risque d'électrocution !

1.1.1 Sécurité électrique



Respectez les consignes de sécurité électriques lorsque vous effectuez le raccordement électrique pendant l'installation.

- Branchez le sèche-linge à une prise équipée d'une mise à la terre protégée par un fusible à la valeur indiquée sur la plaque signalétique. Assurez-vous que toute installation de mise à la terre soit réalisée par un électricien qualifié. Notre entreprise ne sera pas tenue responsable de dommages liés à une utilisation du sèche-linge sans prise de terre en conformité avec les règlements locaux.
- La tension et la valeur de protection autorisée du fusible sont indiquées sur la plaque signalétique.
- La tension spécifiée sur la plaque signalétique doit être égale à celle de votre réseau électrique.
- Débranchez le sèche-linge lorsque celui-ci n'est pas utilisé.
- Débranchez le sèche-linge du secteur lors des travaux d'installation, d'entretien, de nettoyage et de réparation.
- Ne touchez pas à la prise avec des mains mouillées ! Ne débranchez jamais la machine en tirant sur le câble, saisissez uniquement la prise pour la débrancher.
- N'utilisez pas de rallonges, de multiprises ou d'adaptateurs pour brancher le sèche-linge au secteur pour réduire le risque d'incendie et d'électrocution.
- La prise du câble d'alimentation doit être facilement accessible après l'installation.



Tout câble d'alimentation endommagé doit être remplacé, suivi d'une notification au service agréé.

Consignes importantes en matière de sécurité et d'environnement



Si le sèche-linge est défectueux, évitez de l'utiliser jusqu'à ce qu'il soit réparé par un agent du service agréé ! Vous vous exposeriez à un risque d'électrocution !

1.1.2 Sécurité du produit



Points à prendre en considération pour les risques d'incendie :

Le linge ou les articles spécifiés ci-dessous ne doivent pas être séchés dans le sèche-linge compte tenu des risques d'incendie.

- Linge non lavé
- Les articles tachés avec de l'huiles, de l'acétone, de l'alcool, de l'essence, du kérosène, de détachants, de térébenthine, de paraffine ou de détachants pour paraffine, doivent être lavés à l'eau chaude avec une grande quantité de détergent avant d'être placés dans le sèche-linge.

Pour cette raison en particulier, les articles contenant les types de taches spécifiés ci-dessus doivent être très bien lavés. Pour cela, utilisez un détergent adéquat et sélectionnez le type de lavage à haute température.

Consignes importantes en matière de sécurité et d'environnement



Le type de linge ou les articles décrits ci-dessous ne sont pas appropriés pour un séchage dans le sèche-linge, compte tenu des risques d'incendie :

- Le linge ou les oreillers garnis de mousse de caoutchouc (mousse de latex), les bonnets de bain, les textiles imperméables, les matériaux contenant des renforts en latex et les coussinets en mousse de caoutchouc.
- Les vêtements lavés avec des produits chimiques industriels. Les éléments tels que les pièces légères, l'allumette, les pièces de monnaie, les pièces métalliques, les aiguilles, etc. peuvent endommager le tambour ou causer des problèmes fonctionnels. Veuillez donc vérifier tout le linge que vous souhaitez charger dans votre sèche-linge.

N'arrêtez jamais le sèche-linge avant la fin du programme. Si vous devez le faire, enlevez rapidement tout le linge et disposez-le afin de dissiper la chaleur.



Les vêtements mal lavés peuvent s'enflammer, même une fois que le séchage est terminé.

- Vous devez aménager une ventilation suffisante pour éviter l'accumulation des gaz s'échappant d'appareils à combustion d'essence ou d'autres types de carburants. Cela comprend également les flammes nues pouvant être générées suite à l'effet de retour de flamme.



La lingerie contenant des armatures métalliques ne doit pas être placée dans le sèche-linge. Le sèche-linge peut être endommagé si des armatures métalliques se détendent et se cassent durant le séchage.



Utilisez des adoucissants et des produits similaires conformément aux consignes de leurs fabricants.



Nettoyez toujours le filtre à peluche avant ou après chaque chargement. N'utilisez jamais le sèche-linge sans le filtre à peluche.

Consignes importantes en matière de sécurité et d'environnement

- N'essayez jamais de réparer le sèche-linge de vous-même. Ne réalisez aucune opération de réparation ou de remplacement sur le produit, même si vous savez ou possédez les capacités pour les effectuer, sauf si cela est expressément mentionné dans les instructions d'utilisation ou dans le manuel de service fourni. Dans le cas contraire, vous exposerez votre vie ainsi que celle d'autres personnes.
- Assurez-vous que l'emplacement de votre sèche-linge ne comporte pas d'appareils dotés de porte verrouillable, coulissante ou battante, susceptibles de bloquer l'ouverture de la porte de chargement.
- Installez votre sèche-linge à des endroits appropriés pour un usage domestique. (Salle de bains, balcon fermé, garage, etc.)
- Assurez-vous que des animaux domestiques ne pénètrent pas dans le sèche-linge. Contrôlez l'intérieur du sèche-linge avant de le mettre en marche.
- Ne vous penchez pas sur la porte de chargement de votre sèche-linge lorsqu'elle est ouverte, autrement, le sèche-linge risque de tomber.
- Ne laissez pas d'accumulation de peluche autour du sèche-linge.

1.2 Montage sur un lave-linge

- Un dispositif de fixation doit être utilisé entre les deux machines pour pouvoir utiliser le sèche-linge sur un lave-linge. Faites installer le dispositif de montage par l'agent du service autorisé.
- Le poids total de la machine à laver et du sèche-linge en chargement plein quand ils sont placés l'un sur l'autre atteint environ 180 kilos. Placez l'appareil sur un sol solide qui a une capacité de résistance suffisante !



Évitez de poser le lave-linge sur le sèche-linge. Faites attention aux avertissements ci-dessus lors de l'installation sur votre lave-linge.

Consignes importantes en matière de sécurité et d'environnement

Schéma d'installation pour lave-linge et sèche-linge

Profondeur du sèche-linge	Profondeur du lave-linge						
	62 cm	60 cm	54 cm	50 cm	49 cm	45 cm	40 cm
54 cm	Peut être installé	Peut être installé	Peut être installé	Peut être installé	Peut être installé	Peut être installé	Ne peut pas être installé
60 cm	Peut être installé	Peut être installé	Peut être installé	Peut être installé	Peut être installé	Ne peut pas être installé	Ne peut pas être installé

1.3 Utilisation prévue

- Le sèche-linge a été conçu pour un usage domestique. Par conséquent, il n'est pas approprié pour une utilisation commerciale et ne doit pas être utilisé en dehors de son utilisation prévue.
- Utilisez le sèche-linge uniquement pour sécher du linge qui porte une étiquette autorisant cette opération.
- Le fabricant décline toute responsabilité née de l'utilisation ou du transport incorrect(e) de l'appareil.
- La durée de vie du sèche-linge que vous avez acheté est de 10 ans. Au cours de cette période, les pièces de rechange d'origine seront disponibles pour assurer le bon fonctionnement du sèche-linge.

1.4 Sécurité pour enfants

- Les matériaux d'emballage sont dangereux pour les enfants. Tenez-les hors de leur portée.
- Les appareils électriques sont dangereux pour les enfants. Maintenez-les à l'écart de la machine lorsque celle-ci fonctionne. Ne les laissez pas jouer avec le sèche-linge. Utilisez le verrouillage de sécurité pour enfants, afin d'éviter que les enfants ne touchent au sèche-linge.

Consignes importantes en matière de sécurité et d'environnement



La fonction Verrouillage de sécurité pour enfants est située sur le panneau de commande de votre appareil. **(Voir 5.12 Verrouillage de sécurité pour enfants)**

- Gardez la porte de chargement fermée même lorsque le sèche-linge n'est pas en cours d'utilisation.

1.5 Conformité à la norme DEEE et mise au rebut du produit



Ce produit est conforme à la directive DEEE (2012/19/UE) de l'Union européenne). Ce produit porte un symbole de classification pour la mise au rebut des équipements électriques et électroniques (DEEE). Le présent produit a été fabriqué avec des pièces et du matériel de qualité supérieure susceptibles d'être réutilisés et adaptés au recyclage. Par conséquent, nous vous conseillons de ne pas le mettre au rebut avec les ordures ménagères et d'autres déchets à la fin de sa durée de vie. Au contraire, rendez-vous dans un point de collecte pour le recyclage de tout matériel électrique et électronique. Veuillez vous rapprocher des autorités de votre localité pour plus d'informations concernant le point de collecte le plus proche.

Conformité avec la directive LdSD :

L'appareil que vous avez acheté est conforme à la directive LdSD (2011/65/UE) de l'Union européenne. Il ne comporte pas les matériels dangereux et interdits mentionnés dans la directive.

1.6 Informations relatives à l'emballage

Les matériaux d'emballage de ce produit sont faits de matériaux recyclables, conformément à nos réglementations nationales en matière d'environnement. Ne jetez pas les matériaux d'emballage avec les déchets domestiques ou autres. Ramenez-les dans des points de collecte de matériaux d'emballage désignés par les autorités locales.

S'il vous plaît visitez le site Web suivant pour obtenir plus d'informations sur le produit.

<http://www.beko.com>

Consignes importantes en matière de sécurité et d'environnement

1.7 Caractéristiques techniques

FR

Hauteur (Minimale / Maximale)	84,6 cm / 86,6 cm*
Largeur	59,5 cm
Profondeur	60,9 cm
Capacité (max.)	8 kg**
Poids net (utilisation de la porte avant en plastique)	49 kg
Poids net (utilisation de la porte avant en verre)	51 kg
Tension	Voir fiche signalétique***
Puissance de sortie nominale	
Code du modèle	

* Hauteur minimale : Hauteur de votre appareil lorsque les pieds réglables ne sont pas étirés.

Hauteur maximale : Hauteur de votre appareil lorsque les pieds réglables sont étirés au maximum.

** Poids du linge sec avant le lavage.

*** La fiche signalétique se trouve derrière la porte de chargement.



Les caractéristiques techniques du sèche-linge peuvent être modifiées sans préavis, dans le but d'améliorer la qualité du produit.



Les schémas présentés dans ce manuel sont indicatifs et peuvent ne pas correspondre exactement à votre produit.



Les valeurs indiquées sur les étiquettes du sèche-linge ou dans les documents fournis avec celui-ci, ont été obtenues en laboratoire, conformément aux normes applicables. Ces valeurs varient en fonction des conditions d'utilisation et d'environnement du sèche-linge.

2 Votre sèche-linge

2.2 Contenu de l'emballage

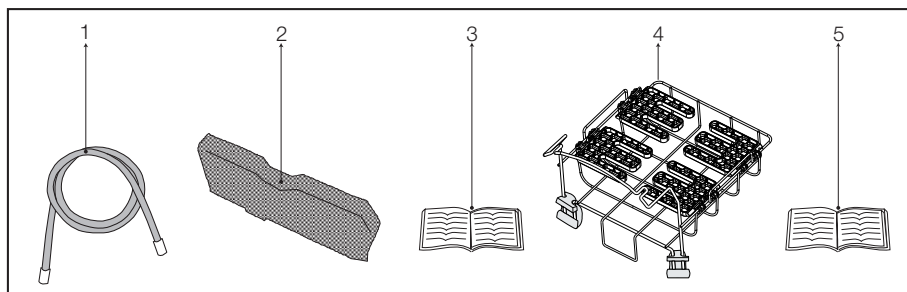

1. Tuyau de vidange d'eau *
2. Eponge de tiroir de filtre de rechange*
3. Manuel de l'utilisateur
4. Panier de séchage*
5. Manuel de l'utilisateur du panier de séchage*

*Il peut être fourni avec votre machine en fonction de son modèle.

3 Installation

Avant d'appeler l'agent de service agréé le plus proche pour l'installation du sèche-linge, assurez-vous que l'installation électrique et le conduit d'évacuation d'eau sont appropriés en vous référant au manuel de l'utilisateur. **(Voir 3.3 Raccorder le conduit d'évacuation et 3.5 Branchement électrique)** Si ce n'est pas le cas, contactez un électricien qualifié et un technicien pour effectuer les raccords nécessaires.

- La surface arrière du sèche-linge doit être placée contre un mur.



Ne posez pas le sèche-linge sur un câble d'alimentation.

3.2 Enlever le montage de sécurité servant au transport



Enlever le montage de sécurité, réservé au transport avant d'utiliser le sèche-linge pour la première fois.

- Ouvrez la porte de chargement.
- Vous trouverez un sac en nylon dans le tambour qui contient un morceau de mousse de polystyrène. Tenez-le au niveau de la section portant l'inscription **XX XX**.
- Tirez le nylon vers vous et enlevez le montage de sécurité, réservé au transport.

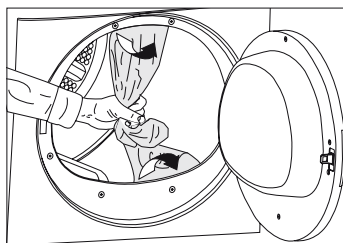

Vérifiez qu'aucun élément du montage de sécurité réservé au transport ne reste dans le tambour.

3.1 Emplacement d'installation approprié

- Installez le sèche-linge sur une surface stable et régulière.
- Le sèche-linge est lourd. Ne le déplacez pas tout vous-même.
- Utilisez votre sèche-linge dans un environnement bien aéré et non poussiéreux.
- L'écart entre le sèche-linge et la surface ne doit pas être réduit par les matériaux tels que les tapis, le bois et le ruban.
- Ne recouvrez pas les grilles de ventilation du sèche-linge.
- Une porte verrouillable, coulissante ou équipée d'une charnière ne doit pas bloquer l'ouverture de la porte de chargement à l'endroit où votre sèche-linge doit être installé.
- Lorsque le sèche-linge est installé, il doit rester au même endroit où ont été réalisés les branchements. Quand vous installez le sèche-linge, assurez-vous que sa paroi arrière n'est en contact avec aucun élément (robinet, prise, etc.).
- Maintenez au moins 1 cm d'écart avec les bords des autres meubles.
- Votre sèche-linge peut être utilisé à des températures entre +5 °C et +35 °C. Si les conditions d'utilisation sont en dehors de ces valeurs, le fonctionnement du sèche-linge sera altéré et il pourra être endommagé.

3.3 Raccorder le conduit d'évacuation

Dans les appareils équipés d'un condensateur, l'eau accumulée au cours du cycle de séchage est récupérée dans le réservoir d'eau. Vous devez vidanger l'eau accumulée après chaque cycle de séchage.

Vous pouvez évacuer directement l'eau grâce au tuyau de vidange fourni avec la machine au lieu de vidanger régulièrement l'eau accumulée dans le réservoir.

Raccord du tuyau de vidange de l'eau

- 1-2** Tirez à la main le tuyau derrière le sèche-linge afin de le débrancher de son point de connexion. N'utilisez aucun outil pour retirer ce tuyau.
- 3** Branchez une extrémité du tuyau de vidange fourni séparément avec le sèche-linge au point de raccord d'où vous avez enlevé le tuyau de l'appareil à l'étape précédente.

Installation

- 4 L'autre extrémité du tuyau de vidange peut être directement raccordée au tuyau d'évacuation des eaux usées ou au lavabo.

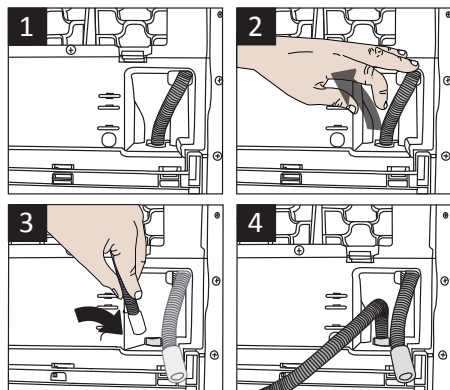

Ne dévissez jamais les pieds réglables de leurs logements.

3.5 Branchement électrique

Pour des instructions spécifiques au branchement électrique nécessaires lors de l'installation **voir 1.1.1 Consignes de sécurité électriques**)

3.6 Transport du sèche-linge

- Débranchez le sèche-linge avant de le transporter. Vidangez toute l'eau restante dans le sèche-linge. Si un raccord direct à un tuyau de vidange d'eau est effectué, alors enlevez les raccordements de tuyaux.



Nous vous recommandons de porter le sèche-linge en position verticale. S'il n'est pas possible de la transporter en position verticale, la machine doit être transportée en l'inclinant sur la droite vue de face.



Les raccordements de tuyaux doivent être effectués de manière sûre. Votre domicile sera inondé si le tuyau sort de son logement pendant la vidange.



Le tuyau de vidange de l'eau doit être attaché à une hauteur maximum de 80 cm.



Veillez à ce que le tuyau de vidange de l'eau ne soit pas bloqué ou plié entre le conduit de vidange et la machine.

3.4 Réglage des pieds

- Afin de s'assurer que votre sèche-linge fonctionne en silence et sans vibration, il doit être stable, horizontal et équilibré sur ses pieds. Équilibrez la machine en réglant les pieds.
- Tournez les pieds vers la gauche ou la droite, jusqu'à ce que le sèche-linge soit stable et horizontal.

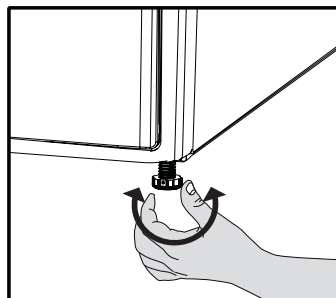

3.8 Avertissements sur les bruits



Il est normal d'entendre parfois un bruit métallique venant du compresseur durant le fonctionnement

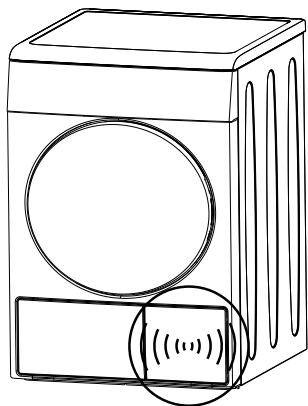

L'eau accumulée pendant le fonctionnement est pompée vers le réservoir d'eau. Il est normal d'entendre un bruit de pompe pendant cette phase

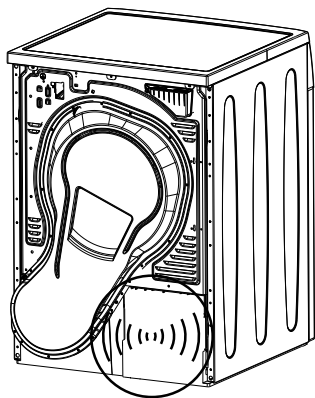

4 Préparation

4.1 Linge adapté à un séchage en machine

Respectez toujours les consignes figurant sur l'étiquette des vêtements. Séchez uniquement le linge dont l'étiquette stipule que l'utilisation du sèche-linge est appropriée en sélectionnant le programme adapté.

SYMBOLES DE LAVAGE DU LINGE																					
	Symboles de séchage		Adapté au sèche-linge		Pas de repassage		Délicat / Séchage délicat		Ne pas sécher au sèche-linge		Ne pas sécher		Ne pas laver à sec								
	Paramètres de séchage		Toutes températures		Température élevée		Température moyenne		Basse température		Sans chauffer		Séchage sur un fil		Séchage à plat		Séchage sur un fil		Séchage sur un fil à l'ombre		Lavable à sec
		Repassage -		Repassage à température élevée		Repassage à température moyenne		Repassage à température faible		Ne pas repasser		Repassage sans vapeur									
	Sec ou Vapeur																				
	Température maximale		200 °C		150 °C		110 °C														

4.2 Linge pas adapté à un séchage en machine



Les tissus délicats brodés, la laine, les vêtements de soie, les tissus délicats et précieux, les articles hermétiques et les rideaux de tulle ne sont pas adaptés au séchage en machine.

4.3 Préparation du linge au séchage

- Il se peut que le linge soit emmêlé suite au lavage. Séparez votre linge avant de le placer dans le sèche-linge.
- Mettez les vêtements avec des accessoires métalliques tels que les fermetures éclair, à l'envers pour les sécher.
- Fixez les fermetures éclair, les crochets, les boucles et les boutons.

4.4 Mesures à adopter pour économiser de l'énergie

- Les informations suivantes vous aideront à utiliser le sèche-linge d'une manière écologique et énergétiquement efficace.
- Essorez le linge à la vitesse maximale au cours du lavage. Ainsi, le temps de séchage et la consommation d'énergie sont réduits. **(Voir 5.7 Tableau de sélection de programme et de consommation)**
- Triez le linge en fonction de leur type et de leur épaisseur. Séchez le même type de linge ensemble. Par exemple, les essuies de cuisine et les nappes de table peu épais séchent plus vite que les serviettes de bain épaisses. **(Voir 5.7 Tableau de sélection de programme et de consommation)**
- Veuillez suivre les informations contenues dans le manuel d'utilisation pour la sélection de programme.
- N'ouvrez pas la porte de la machine pendant le séchage sauf si cela est nécessaire. Si vous devez

Préparation

ouvrir la porte, veillez à ne pas la laisser ouverte trop longtemps.

- N'ajoutez pas du linge mouillé lorsque le sèche-linge est en marche
- Nettoyez toujours le filtre à peluche avant ou après chaque chargement. **(Voir 6. Maintenance et nettoyage)**
- Nettoyez le tiroir du filtre régulièrement, quand le symbole d'avertissement du nettoyage du tiroir de filtre apparaît ou après 5 cycles de séchage. **(Voir 6. Maintenance et nettoyage)**
- Ventilez la pièce où est situé le sèche-linge pendant le séchage.

4.5 Capacité de charge appropriée

Suivez les consignes du « Tableau de sélection de programme et de consommation ». Ne chargez pas plus que les capacités indiquées dans le tableau.

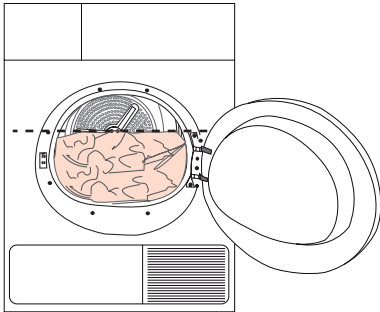

Il n'est pas recommandé de charger le sèche-linge avec du linge excédant le niveau indiqué sur le schéma. Les performances de séchage se réduiront si la machine est surchargée. De plus, le sèche-linge et le linge peuvent être endommagés.

Les poids suivants sont donnés à titre indicatif.

Linge	Poids approximatif (g)*
Édredon en coton (double)	1500
Édredons en coton (simple)	1000
Drap de lit (double)	500
Drap de lit (simple)	350
Grande nappe	700
Petite nappe	250
Serviette à thé	100
Serviette de bain	700
Essuie-mains	350
Chemisier	150
Chemise en coton	300
Chemises	200
Robe en coton	500
Robe	350
Jeans	700
Mouchoirs (10 articles)	100
T-Shirt	125

*Poids du linge sec avant le lavage.

4 Fonctionnement de l'appareil

5.1 Bandeau de commande

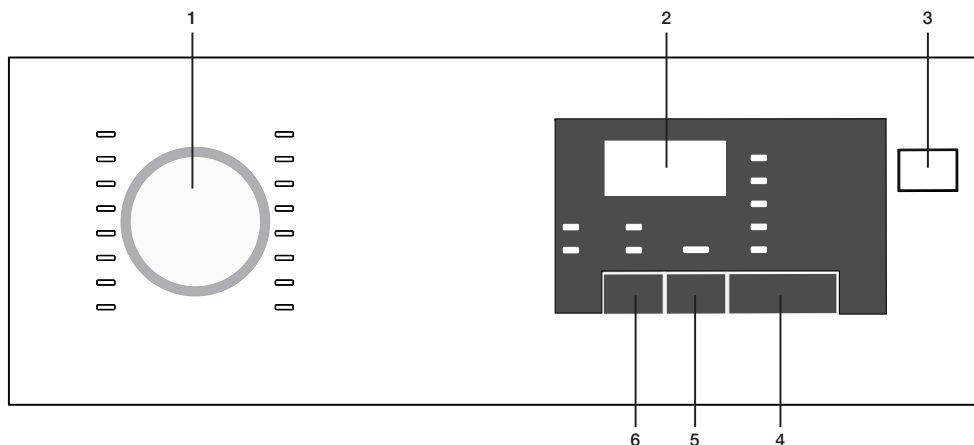

1. Sélecteur des programmes
2. Indicateur du temps restant
3. Bouton Marche/Arrêt
4. Bouton Départ/Pause
5. Bouton de l'heure de fin
6. Bouton de l'alerte sonore

5.2 Symboles de l'écran



Utilisation de l'appareil

5.3 Préparation de la machine

1. Branchez la machine
2. Placez le linge à l'intérieur de la machine.
3. Appuyez sur le bouton Marche/Arrêt.
4. Lorsque la machine se met en marche pour la première fois, elle fonctionne avec le programme (Coton Prêt-à-porter).



Une pression sur le bouton Marche/Arrêt ne permet pas de lancer le programme. Appuyez sur le bouton Départ/Pause pour lancer le programme.

5.4 Sélection des programmes

1. Sélectionnez le programme approprié à partir du tableau ci-dessous dans lequel figurent les degrés de séchage.
2. Sélectionnez le programme désiré à l'aide du Sélecteur des programmes.

Très sec	Seul le linge en coton est séché à la température normale. Les linges épais et multi-couches (par ex. : les serviettes, draps, jeans etc.) seront séchés avec le programme car ils ne nécessitent pas de repassage avant leur rangement.
Prêt-à-porter	Le linge normal (nappes de table, sous-vêtements etc.) sera séché avec ce programme car il ne nécessite pas de repassage avant son rangement dans les tiroirs.
Prêt-à-porter +	Le linge normal (par ex. : nappes de table, sous-vêtements etc.) sera à nouveau séché avec ce programme avant d'être rangé dans les tiroirs mais plus encore que l'option « Prêt-à-porter ».
Prêt-à-repasser	Le linge normal (chemises, robes, etc.) est séché pour pouvoir être repassé.



Pour les informations détaillées sur le programme, reportez-vous à la section « Sélection des programmes et tableau de consommation ».

5.5 Principaux programmes

En fonction du type du textile, les principaux programmes suivants sont disponibles.

• Coton

Vous pouvez sécher vos vêtements résistants à l'aide de ce programme. Il permet un séchage à température normale. Il est conseillé pour le linge en coton (draps, couvre-lit, serviettes, sorties de bain, etc.)

• Synthétique

Vous pouvez sécher vos vêtements moins résistants avec ce programme. Il est conseillé pour vos vêtements synthétiques.

5.6 Programmes supplémentaires

Pour les cas particuliers, les programmes supplémentaires suivants sont disponibles dans la machine.



Les programmes supplémentaires peuvent varier en fonction du modèle de votre machine.



Pour obtenir de meilleurs résultats des programmes de séchage de votre machine, vous devez laver le linge avec le programme approprié dans votre machine à laver et l'essorer avec la révolution d'essorage recommandée.

• Jeans

Utilisez ce programme pour sécher les jeans essorés à une vitesse élevée dans votre machine à laver.

• Sports

Utilisez ce programme pour sécher le linge en fibres synthétiques, en coton ou en tissus mélangés.

• Express

Vous pouvez utiliser ce programme pour sécher le linge en coton que vous avez essoré à une vitesse élevée dans votre machine à laver. Il sèche 1 kg de votre linge en coton (3 chemises/3 T-shirts) en 45 minutes.

• Quotidien

Programme d'une durée de 90 minutes pour le séchage quotidien du linge en coton et en fibres synthétiques.

Utilisation de l'appareil

- **Chemises**

Sèche les chemises plus délicatement et froisse moins le linge pour un repassage facile.

- **Babyprotect**

Programme utilisé pour les vêtements de bébé qui portent l'approbation « Peut être séché » sur l'étiquette.



Quantité insignifiante d'humidité résiduelle sur les chemises après le programme. Il est recommandé de ne pas laisser les chemises dans le sèche-linge.

- **Délicat**

Vous pouvez sécher à basse température votre linge très délicat (chemisiers en soie, lingerie fine, etc.) pouvant être séché en machine, ou le linge pour lequel il est recommandé de réaliser un lavage à la main.



Il est recommandé de sécher votre linge très délicat dans le sac à linge pour éviter les plis et des dommages. À la fin du programme, retirez immédiatement votre linge de la machine et séchez-le pour éviter qu'il ne se froisse.

- **Aération**

Seule l'aération est réalisée pendant 10 minutes sans air chaud. Grâce à ce programme, vous pouvez aérer vos vêtements en coton et en lin qui sont restés dans des environnements fermés sur une longue période et ainsi éliminer les odeurs déplaisantes.

- **Programmes minutés**

Vous pouvez sélectionner l'un des programmes minutés de 30 et 45 minutes pour obtenir le niveau de séchage final désiré à basse température.







Ce programme de séchage de la machine se poursuivra pendant la durée déterminée, sans tenir compte du niveau de séchage.

Utilisation de l'appareil

5.7 Sélection des programmes et tableau de consommation

FR

Programmes	Capacité (kg)	Vitesse d'essorage du lave-linge (tr/min)	Quantité approximative d'humidité résiduelle	Durée de séchage (minutes)
Coton / Couleur				
 Extra sec	8	1000	% 60	190
 Prêt-à-porter	8	1000	% 60	179
 Prêt-à-repasser	8	1000	% 60	150
Chemises	1.5	1200	% 60	50
Jeans	4	1200	%50	120
Quotidien	4	1200	%50	90
Sport	4	1000	%60	105
Xpress	1	1200	%50	45
Délicat	2	600	%40	55
BabyProtect	3	1000	% 60	80
Synthétique				
 Prêt-à-porter	4	800	% 40	70
 Prêt-à-repasser	4	800	% 40	55
Valeurs de consommation énergétique				
Programmes	Capacité (kg)	Vitesse d'essorage du lave-linge (tr/min)	Quantité approximative d'humidité résiduelle	Valeur de consommation énergétique kWh
Coton linge de maison Prêt-à-porter*	8	1000	% 60	2,47
Coton Prêt-à-repasser	8	1000	% 60	2,1
Synthétique prêt à porter	4	800	% 40	0,8
Consommation électrique en mode « arrêt » pour le programme coton standard à pleine charge, PO (W)				0,5
Consommation électrique en mode veille pour le programme coton standard à pleine charge, PL (W)				1,0



« le programme coton-placard sec » utilisé à pleine charge et à charge partielle est le programme de séchage standard auquel les informations contenues dans l'étiquette et sur la fiche rapportent qu'il est adapté pour le séchage du linge en coton normalement humide, et qu'il est le programme le plus efficace en termes de consommation d'énergie pour le coton.

* : Programme de la norme de l'étiquetage énergétique (EN 61121:2012)

Toutes les valeurs fournies dans le tableau sont déterminées conformément à la norme EN 61121:2012. Les valeurs de consommation peuvent différer de celles du tableau en fonction du type de linge, de la vitesse d'essorage, des conditions environnementales et des variations de tension.

5.8 Fonctions optionnelles

Annulation de l'alerte sonore

À la fin du programme, votre machine émet une alerte sonore. Si vous ne souhaitez pas entendre ce signal, appuyez sur le bouton « Notification sonore ». Le témoin correspondant s'allumera après une pression sur ce bouton, et l'alerte sonore ne sera pas émise à la fin du programme.



Vous pouvez sélectionner cette fonction avant ou après le démarrage du programme.

5.9 Témoins d'avertissement



Les témoins d'avertissement peuvent varier en fonction du modèle de votre machine.

Nettoyage du filtre à fibres

Un témoin d'avertissement s'allume pour rappeler de réaliser le nettoyage du filtre à la fin du programme.

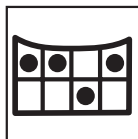

Si le témoin d'avertissement de nettoyage du filtre reste allumé de façon permanente, consultez la section « Suggestions de solutions aux problèmes ».

Réservoir d'eau

Un témoin d'avertissement s'allume pour rappeler de vider le réservoir d'eau à la fin du programme. Si le réservoir d'eau se remplit et qu'un programme est en cours, le témoin d'avertissement commence à clignoter et la machine passe en mode Veille. Dans ce cas, vidangez le réservoir d'eau et lancez le programme en appuyant sur le bouton Départ/Pause. Le témoin d'avertissement s'éteint et le programme se relance.



Porte de chargement ouverte

Le témoin Départ/Pause clignote lorsque la porte de chargement du sèche-linge est entrouverte.

5.10 Heure de fin

Vous pouvez retarder l'heure de fin du programme, de 24 heures au maximum, avec la fonction Heure de fin.

1. Ouvrez la porte de chargement et placez votre linge.
2. Sélectionnez le programme de séchage.
3. Appuyez sur le bouton de sélection de l'heure de fin et définissez la durée différée désirée. Le témoin de l'heure de fin s'allume. (L'heure de fin avance en continu lorsque vous continuez d'appuyer sur le bouton).
4. Appuyez sur le bouton Départ/Pause. Le compte à rebours de l'heure de fin commence. Le signe « : » qui s'affiche au milieu de la durée différée clignote.



Vous pouvez ajouter ou retirer le linge pendant la durée de l'heure de fin. La durée affichée à l'écran est la somme de la durée normale de séchage et l'heure de fin. À la fin du compte à rebours, le témoin de l'heure de fin s'éteint, le séchage est lancé et le témoin de séchage s'allume.

Utilisation de l'appareil

Modification de l'heure de fin

Si vous voulez modifier la durée pendant le compte à rebours :

1. Annulez le programme en appuyant sur le bouton Marche/Arrêt. Mettez à nouveau le sèche-linge en marche en appuyant sur le bouton Marche/Arrêt. Lorsque votre sèche-linge se met en marche pour la première fois, il fonctionne avec le programme (Coton Prêt-à-porter).
2. Sélectionnez le programme désiré à l'aide du Sélecteur des programmes.
3. Répétez l'opération de l'heure de fin pour obtenir la durée que vous souhaitez.
4. Lancez le programme en appuyant sur le bouton Départ/Pause.

Annulation de la fonction de l'heure de fin

Si vous souhaitez annuler le compte à rebours du réglage de l'heure de fin et lancez directement le programme :

1. Annulez le programme en appuyant sur le bouton Marche/Arrêt. Mettez à nouveau le sèche-linge en marche en appuyant sur le bouton Marche/Arrêt. Lorsque votre sèche-linge se met en marche pour la première fois, il fonctionne avec le programme (Coton Prêt-à-porter).
2. Sélectionnez le programme désiré à l'aide du Sélecteur des programmes.
3. Lancez le programme en appuyant sur le bouton Départ/Pause.

5.11 Lancement du programme

Lancez le programme en appuyant sur le bouton Départ/Pause.

Les témoins Départ/Pause et Séchage s'allument pour indiquer que le programme a été lancé. Le signe « : » qui s'affiche au milieu de la durée restante commence à clignoter.

5.12 Sécurité enfants

La machine est équipée d'une sécurité enfants qui permet d'éviter toute interruption de programme en verrouillant les touches lorsqu'un programme est en cours.

Toutes les touches à l'exception du bouton Marche/Arrêt sont désactivées lorsque la sécurité enfants est activée.

Pour activer la sécurité enfants, appuyez sur les touches Notification sonore et Heure de fin simultanément pendant 3 secondes.

Pour lancer un nouveau programme à la fin du précédent ou pour interrompre un programme en cours, il faut désactiver la sécurité enfants. Pour désactiver le mode Sécurité enfants, appuyez sur les mêmes touches pendant 3 secondes.



Le voyant du verrouillage s'affiche à l'écran lors de l'activation de la sécurité enfants.



Si vous appuyez sur le bouton Marche/Arrêt pour éteindre ou allumer la machine, vous désactivez la sécurité enfants.

Un signal sonore est émis lorsque vous appuyez sur un bouton (à l'exception du bouton Marche/Arrêt) ou si le Sélecteur des programmes est en marche alors que la sécurité enfants est activée.

5.13 Modification d'un programme en cours

Après le démarrage de la machine, vous pouvez modifier le programme sélectionné pour sécher votre linge avec un programme différent.

1. Par exemple, pour sélectionner le programme « Très sec » au lieu du programme « Prêt-à-repasser », arrêtez le programme en appuyant sur le bouton Départ/Pause.
2. Tournez le Sélecteur sur le programme « Très sec ».
3. Lancez le programme en appuyant sur le bouton Départ/Pause.

Utilisation de l'appareil

Ajout/retrait du linge en mode Veille

Si vous voulez ajouter ou retirer le linge après le lancement du programme de séchage :

1. Appuyez sur le bouton Départ/Pause pour passer au mode Veille. L'opération de séchage sera interrompue.
2. Ouvrez la porte de chargement, et refermez-la après avoir ajouté ou retiré du linge.
3. Lancez le programme en appuyant sur le bouton Départ/Pause.



Le linge ajouté pendant le processus de séchage peut entraîner le mélange du linge déjà séché dans la machine avec le linge mouillé, par conséquent le linge sera toujours mouillé à la fin du processus de séchage.



Vous pouvez ajouter ou retirer le linge autant que vous le souhaitez pendant l'opération de séchage. Mais ce processus va de façon continue interrompre l'opération de séchage, et ainsi rallonger la durée du programme et augmenter la consommation énergétique. Par conséquent, nous vous recommandons d'ajouter le linge avant le début du programme.



Si vous sélectionnez un nouveau programme en modifiant la position du Sélecteur des programmes alors que votre machine est en mode Veille, le programme en cours s'arrête.



Ne touchez pas la surface interne du tambour lors de l'ajout ou du retrait du linge pendant un programme permanent parce qu'elle est chaude.

5.14 Annulation d'un programme

Si vous voulez annuler un programme et arrêter l'opération de séchage pour une raison quelconque après le démarrage de la machine, appuyez sur le bouton Marche/Arrêt.



L'intérieur de la machine sera extrêmement chaud pendant l'annulation du programme alors que la machine est en marche, il convient donc d'exécuter le programme de ventilation pour le refroidir.

5.15 Fin d'un programme

Les témoins « Fin/Anti-froissement », « Nettoyage du filtre à fibres » et « Réservoir d'eau » de l'indicateur de suivi de programme s'allumeront à la fin du programme. La porte de chargement peut alors être ouverte et la machine est prête pour un second cycle. Appuyez sur le bouton Marche/Arrêt pour éteindre la machine.



Dans le cas où le linge n'est pas retiré à la fin du programme, le programme Anti-froissement qui dure 2 heures est lancé pour éviter des plis sur le linge resté à l'intérieur de la machine.



Nettoyez le filtre à fibres après chaque processus de séchage. (Voir la section « Surface intérieure du filtre à fibres et de la porte de chargement »)



Vidangez le réservoir d'eau après chaque processus de séchage. (Voir la section « Vidange du réservoir d'eau »)

6 Maintenance et nettoyage

La durée de vie de l'appareil augmente et les problèmes fréquemment rencontrés diminuent s'il est nettoyé à intervalles réguliers.

6.1 Nettoyage du filtre à peluche / Surface intérieure de la porte de chargement

Les peluches et les fibres qui se dégagent du linge dans l'air au cours du cycle de séchage sont récupérées par le « Filtre à peluche ».



Ces particules se forment généralement à cause de l'usure et du lavage.



Nettoyez toujours le filtre à peluche et les surfaces intérieures de la porte de chargement après chaque séchage.



Vous pouvez nettoyer le filtre à peluche et son pourtour à l'aide d'un aspirateur.

- Pour nettoyer le filtre :
- Ouvrez la porte de chargement.
- Retirez le filtre de trappe en tirant dessus, puis ouvrez le filtre.
- Éliminez les peluches, les fibres et les résidus de coton à la main ou à l'aide d'un chiffon doux.
- Fermez le filtre et remplacez-le correctement à sa place.

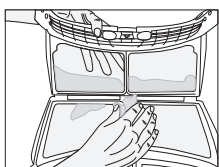
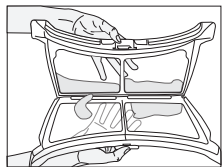
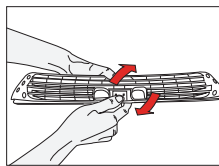
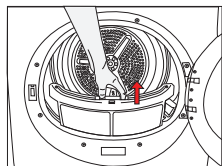

Une couche peut se former sur les pores du filtre et entraîner un bouchage du filtre après avoir utilisé le sèche-linge pendant un certain temps. Lavez le filtre à l'eau chaude pour enlever la couche qui se forme sur la surface du filtre. Séchez le filtre à peluche complètement avant de le réinstaller.

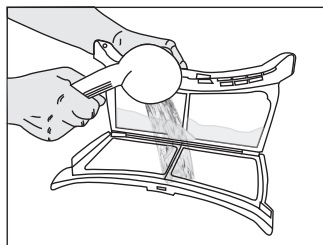

Nettoyez toute la surface intérieure de la porte de chargement et le joint de la porte avec un chiffon doux.

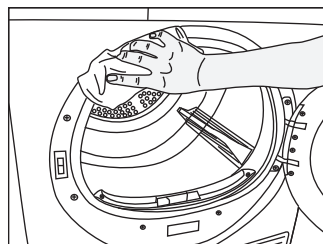
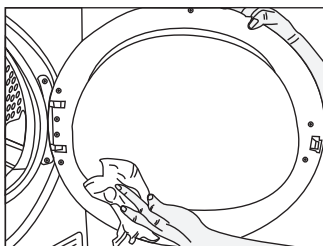

6.2 Nettoyer le capteur

Votre sèche-linge est équipé de capteurs d'humidité qui détectent si le linge est sec ou non.

- Pour nettoyer les capteurs :
- Ouvrez la porte de chargement du sèche-linge.
- Laissez refroidir la machine si elle est encore chaude en raison du processus de séchage.
- Nettoyez les surfaces métalliques du capteur à l'aide d'un chiffon doux imbibé de vinaigre puis séchez-les.



Nettoyez les surfaces métalliques des capteurs 4 fois par an.



N'utilisez pas d'outils en métal pour nettoyer les surfaces métalliques des capteurs.

Maintenance et nettoyage



N'utilisez jamais de solvants, de produits de nettoyage ou de substances similaires lors du nettoyage, en effet ces produits entraîneraient un risque d'incendie et d'explosion !

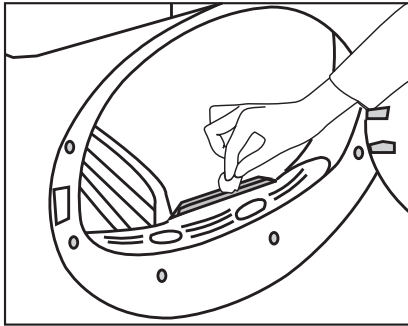

6.3 Vidanger le réservoir d'eau

L'humidité du linge est enlevée et condensée durant le processus de séchage et l'eau qui apparaît s'accumule dans le réservoir. Vidangez le réservoir d'eau après chaque cycle de séchage.



L'eau condensée n'est pas potable !



Ne retirez jamais le réservoir d'eau lorsqu'un programme est en cours.

Si vous omettez de vider le réservoir d'eau, votre machine s'arrêtera de fonctionner au cours des cycles de séchage suivants, lorsque le réservoir sera plein et que le symbole « réservoir d'eau » s'allumera. Dans ce cas, appuyez sur le bouton **Départ / Pause** pour relancer le cycle de séchage après avoir vidé le réservoir.

Pour la vidange du réservoir d'eau :

- Tirez le tiroir et enlevez le réservoir d'eau avec soin.

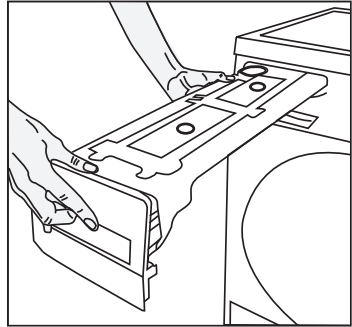

- Videz l'eau du réservoir.

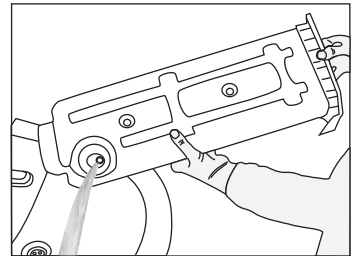

- S'il y a une accumulation de bouloches dans le réservoir, lavez-le à l'eau courante.
- Réinstallez le réservoir d'eau à sa place.

Maintenance et nettoyage



Si le conduit d'évacuation d'eau direct est utilisé comme une option, il n'est pas nécessaire de vider le réservoir d'eau.

6.4 Nettoyer le tiroir du filtre

Les peluches et les fibres n'ayant pas été récupérées par le filtre à peluches, sont bloquées dans le tiroir du filtre situé derrière la plaque de protection. Le voyant du symbole de Nettoyage du tiroir du filtre s'allumera au maximum tous les 5 cycles comme rappel.

Un double filtre est situé dans le tiroir. Le premier niveau est l'éponge du tiroir du filtre et le second niveau est le tissu du filtre.

Nettoyage du tiroir du filtre :

- Appuyez sur le bouton de la plaque de protection pour ouvrir la plaque de protection.

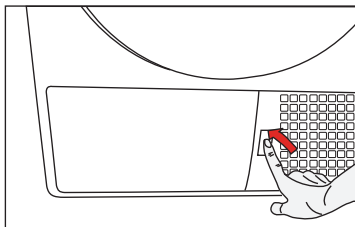

- Enlevez le couvercle du tiroir du filtre en le tournant dans la direction des flèches.

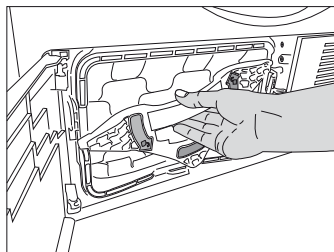

- Retirez le tiroir du filtre.

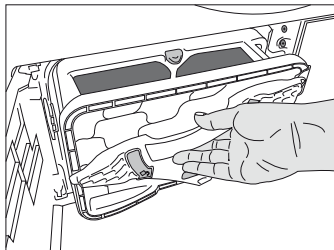

- Ouvrez le tiroir du filtre en appuyant sur le bouton rouge.

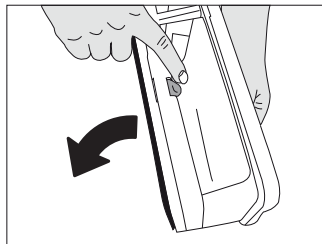

- Retirez l'éponge du tiroir du filtre.

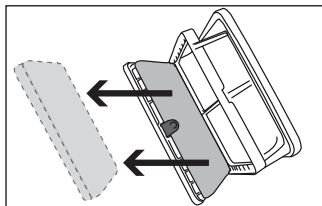

- Éliminez les peluches, les fibres et les résidus de coton à la main ou à l'aide d'un chiffon doux.
- Si vous remarquez une matière qui pourrait boucher le tissu du filtre, veuillez laver la couche dans de l'eau chaude. Laissez le filtre sécher complètement avant de le réinstaller dans le compartiment du filtre.

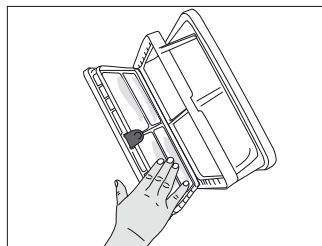

- Lavez l'éponge du tiroir du filtre à la main pour enlever les fibres et les peluches à la surface. Après avoir lavé l'éponge, pressez-la à la main pour éliminer l'excédent d'eau. Bien sécher l'éponge avant de la conserver.

Maintenance et nettoyage



Il n'est pas nécessaire de nettoyer l'éponge si les peluches et les fibres accumulées sont peu importantes.

- Réinstallez l'éponge à sa place.

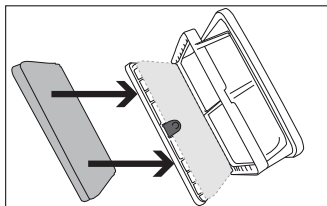

- Fermez le bloc du filtre en le verrouillant avec le bouton rouge.

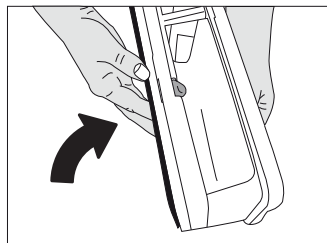

- Remettez le bloc du filtre à sa place, tournez le couvercle du bloc du filtre dans le sens de la flèche en vous assurant qu'il est bien fermé.

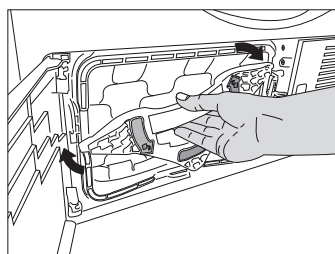

- Reposez la plaque de protection.

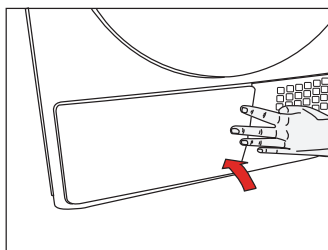

Sécher sans l'éponge du tiroir du filtre endommagera l'appareil !



Un filtre à peluche et un tiroir de filtre sales prolongeront la durée du séchage et augmenteront la consommation d'énergie.

6.5 Nettoyer l'évaporateur

Nettoyez les peluches accumulées sur les ailes de l'évaporateur situé derrière le tiroir du filtre avec un aspirateur.

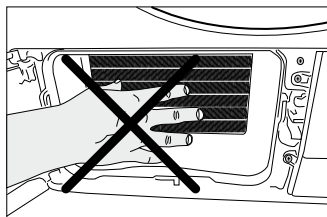

Vous pouvez aussi nettoyer à la main si vous portez des gants protecteurs. Ne tentez pas de nettoyer à mains nues. Les ailes de l'évaporateur peuvent blesser votre main.

7 Résolution de problèmes

Le processus de séchage est excessivement long.

- Les pores du filtre sont bouchés. >>> *Lavez le filtre à l'eau chaude.*
- Le tiroir du filtre est bouché. >>> *Nettoyez l'éponge et le tissu du filtre dans le tiroir du filtre.*
- Les grilles de ventilation sur l'avant de l'appareil sont bloqués. >>> *Enlevez les objets (s'il y en a) qui bloquent la ventilation devant les grilles de ventilation.*
- La ventilation n'est pas suffisante car la pièce où est située la machine est très petite. >>> *Ouvrez la porte et la fenêtre de la pièce pour éviter une hausse excessive de la température de la pièce.*
- Un dépôt de calcaire s'est formé sur le capteur d'humidité. >>> *Nettoyez le capteur d'humidité.*
- Trop de linge est chargé. >>> *Ne chargez pas la machine à l'excès.*
- Le linge n'est pas bien essoré. >>> *Essorez votre linge à une rapidité supérieure dans votre machine.*

Le linge est mouillé à la fin du séchage



Après le séchage, les vêtements chauds semblent plus humides que leur niveau réel d'humidité.

- Il est probable que le programme sélectionné ne convenait pas au type de linge. >>> *Vérifiez les étiquettes des vêtements et choisissez un programme approprié pour le type de linge ou utilisez des programmes minutés en plus.*
- Les pores du filtre sont bouchés. >>> *Lavez le filtre à l'eau chaude.*
- Le tiroir du filtre est bouché. >>> *Nettoyez l'éponge et le tissu du filtre dans le tiroir du filtre.*
- Trop de linge est chargé. >>> *Ne chargez pas la machine à l'excès.*
- Le linge n'est pas bien essoré. >>> *Essorez votre linge à une rapidité supérieure dans votre machine.*

Le sèche-linge ou le programme ne se met pas en marche. Le sèche-linge ne démarre pas quand il est réglé.

- Il n'est pas branché. >>> *Assurez-vous que la machine est branchée.*
- La porte de chargement est entrouverte. >>> *Veillez à ce que la porte de chargement soit complètement fermée.*
- Le programme n'est pas sélectionné ou le bouton Départ / Pause / Annulation n'est pas enfoncé. >>> *Assurez-vous que le programme a été défini et qu'il n'est pas sur le mode « Pause ».*
- La sécurité enfants est activée. >>> *Désactivez la sécurité enfants.*

Le programme s'est interrompu sans raison.

- La porte de chargement est entrouverte. >>> *Veillez à ce que la porte de chargement soit complètement fermée.*
- Il y a eu une coupure de courant. >>> *Appuyer sur le bouton Départ/pause/annulation pour démarrer le programme.*
- Le réservoir d'eau est plein. >>> *Vidanger le réservoir d'eau*

Le linge a rétréci, s'est élimé ou s'est abîmé.

- Le programme utilisé ne convient pas au type de linge. >>> *Vérifiez l'étiquette du vêtement et sélectionnez un programme adapté au type de tissu.*

L'éclairage du tambour ne s'allume pas (pour les modèles équipés d'une lampe).

- Le sèche-linge n'est pas allumé avec le bouton Marche / Arrêt. >>> *Assurez-vous que le sèche-linge est allumé.*
- La lampe est défectueuse. >>> *Appelé le service agréé pour faire remplacer la lampe*

Résolution de problèmes

Le symbole « Final / Anti-froissement » est allumé.
<ul style="list-style-type: none">Le programme Anti-froissement est activé pour empêcher le linge dans la machine de se froisser. >>> <i>Eteignez l'appareil et retirez le linge.</i>
Le symbole Fin est activé.
<ul style="list-style-type: none">Le programme est fini. Eteignez l'appareil et retirez le linge.
Le symbole du filtre est allumé.
<ul style="list-style-type: none">Le filtre est sale. >>> <i>Nettoyer le filtre à air</i>
Le symbole du filtre clignote.
<ul style="list-style-type: none">Le compartiment du filtre est bouché avec des peluches. >>> <i>Nettoyer le filtre à air</i>Un dépôt s'est formé sur les pores du filtre et le bouche. >>> <i>Lavez le filtre à l'eau chaude.</i>Le tiroir du filtre est bouché. >>> <i>Nettoyez l'éponge et le tissu du filtre dans le tiroir du filtre.</i>
De l'eau fuit de la porte de chargement
<ul style="list-style-type: none">Des peluches se sont accumulées sur les surfaces intérieures de la porte de chargement et de son loquet. >>> <i>Nettoyez les surfaces intérieures de la porte de chargement et de son loquet.</i>
La porte de chargement s'ouvre spontanément.
<ul style="list-style-type: none">La porte de chargement est entrouverte. >>> <i>Poussez la porte de chargement pour la fermer jusqu'à entendre un son de verrouillage.</i>
Le symbole réservoir d'eau est allumé/clignote.
<ul style="list-style-type: none">Le réservoir d'eau est plein. >>> <i>Vidangez le réservoir d'eau</i>Le tuyau de vidange de l'eau est plié. >>> Si l'appareil est raccordé directement à un tuyau de vidange des eaux usées, vérifiez le tuyau de vidange.
Le symbole de nettoyage du tiroir du filtre clignote.
<ul style="list-style-type: none">Le filtre est sale. >>> <i>Nettoyez l'éponge et le tissu du filtre dans le tiroir du filtre.</i>



Si vous ne pouvez pas résoudre le problème en suivant les consignes de cette section, consultez votre vendeur ou le service agréé. N'essayez jamais de réparer un produit en panne vous-même.

Bitte lesen Sie diese Bedienungsanleitung zuerst!

Liebe Kundin, lieber Kunde,

Vielen Dank, dass Sie sich für ein Beko-Produkt entschieden haben. Wir wünschen uns, dass unser Produkt, das unter Einhaltung hoher Qualitätsstandards und mit Hilfe moderner Technologie hergestellt wurde, bei Ihnen optimal und zu Ihrer vollsten Zufriedenheit arbeitet. Daher möchten wir Ihnen ans Herz legen, diese Anleitung und andere mitgelieferte Dokumentation aufmerksam durchzulesen, bevor Sie das Produkt benutzen. Bewahren Sie sie zum künftigen Nachschlagen auf. Falls Sie das Gerät verkaufen oder verschenken, vergessen Sie bitte nicht, die Anleitung ebenfalls mitzugeben. Achten Sie auf alle in der Bedienungsanleitung angegebenen Details und Warnhinweise und befolgen die hierin enthaltenen Anweisungen.

Verwenden Sie diese Anleitung für das auf dem Deckblatt angegebene Modell.

Die Symbole

In der Bedienungsanleitung verwenden wir folgende Symbole:

	Wichtige Informationen oder nützliche Tipps zum Gebrauch.
	Warnung vor gefährlichen Situationen, die Verletzungen oder Sachschäden bewirken können.
	Warnung vor Stromschlägen.
	Warnung vor heißen Oberflächen.
	Warnung vor Brandgefahr.
	Das Verpackungsmaterial Ihres Gerätes wurde in Übereinstimmung mit unseren nationalen Umweltrichtlinien aus recyclingfähigen Materialien hergestellt.

Entsorgen Sie Verpackungsmaterialien nicht mit dem Hausmüll oder anderen Abfällen; übergeben Sie sie an spezielle, von Ihren örtlichen Behörden ausgewiesene Sammelstellen.

1 Wichtige Anweisungen zu Sicherheit und

Umwelt

In diesem Abschnitt finden Sie wichtige Sicherheitshinweise, die Sie vor Verletzungen und Sachschäden bewahren. Bei Nichtbeachtung dieser Anweisungen erlischt die Garantie.

1.1 Allgemeine Sicherheitshinweise

- Der Trockner kann von Kindern ab 8 Jahren und Personen mit eingeschränkten körperlichen oder geistigen Fähigkeiten oder einem Mangel an Wissen und Erfahrung genutzt werden, sofern sie beaufsichtigt werden oder in der sicheren Nutzung des Gerätes unterwiesen wurden und die damit verbundenen Gefahren verstehen. Kinder dürfen nicht mit dem Gerät spielen. Reinigung und Wartung dürfen nicht von Kindern durchgeführt werden, sofern sie nicht beaufsichtigt werden.
- Kinder von weniger als 3 Jahren sollten ferngehalten werden, es sei denn diese werden kontinuierlich überwacht.
- Die einstellbaren Füße dürfen nicht entfernt werden. Der Abstand zwischen Trockner und Untergrund darf nicht durch Materialien, wie Teppich, Holz oder Klebeband, verringert werden. Dies kann zu Problemen mit Ihrem Trockner führen.
- Lassen Sie Aufstellung und Reparaturen grundsätzlich nur durch den **autorisierten Kundendienst** ausführen. Der Hersteller haftet nicht bei Schäden, die durch das Einwirken nicht autorisierter Personen verursacht werden.
- Achten Sie unbedingt darauf, dass beim Reinigen des Trockners kein Wasser darauf gelangt! Es besteht Stromschlaggefahr!

1.1.1 Elektrische Sicherheit



Anweisungen zur elektrischen Sicherheit müssen beim elektrischen Anschluss während der Installation eingehalten werden.

Wichtige Anweisungen zu Sicherheit und Umwelt

- Schließen Sie den Trockner an eine geerdete, mit einer passenden Sicherung abgesicherte Steckdose an – orientieren Sie sich dabei an dem am Typenschild angegebenen Wert. Lassen Sie das Gerät grundsätzlich von einem qualifizierten Elektriker erden. Unser Unternehmen haftet nicht bei Schäden, die durch nicht ordnungsgemäße Erdung des Trockners entstehen.
- Betriebsspannung und erforderliche Sicherung sind am Typenschild angegeben.
- Die am Typenschild angegebene Spannung muss mit der Spannung Ihrer lokalen Stromversorgung übereinstimmen.
- Ziehen Sie den Netzstecker, wenn Sie den Trockner nicht benutzen.
- Trennen Sie den Trockner während Installations-, Wartungs-, Reinigungs- und Reparaturarbeiten von der Stromversorgung.
- Berühren Sie den Stecker nicht mit feuchten oder gar nassen Händen! Ziehen Sie den Netzstecker niemals am Kabel aus der Steckdose: Fassen Sie grundsätzlich den Stecker selbst.
- Nutzen Sie keine Verlängerungskabel, Mehrfachsteckdosen oder Adapter zum Anschluss des Trockners an die Stromversorgung; es besteht eine gewisse Stromschlaggefahr.
- Der Netzstecker muss nach der Aufstellung frei zugänglich bleiben.



Beschädigte Netzkabel müssen unter Benachrichtigung des autorisierten Kundendienstes ausgewechselt werden.



Der Trockner darf vor Abschluss der Reparatur durch den autorisierten Kundendienst keinesfalls betrieben werden! Es besteht Stromschlaggefahr!

Wichtige Anweisungen zu Sicherheit und Umwelt

1.1.2 Produktsicherheit



Was in puncto Brandgefahr zu beachten ist:

Die nachstehend aufgeführten Wäschestücke und Artikel dürfen zur Vermeidung von Brandgefahr nicht im Trockner getrocknet werden.

- Ungewaschene Textilien.
- Textilien, die mit Öl, Azeton, Alkohol, Benzin, Kerosin, Fleckentferner, Terpentin, Paraffin und Paraffinentferner verunreinigt wurden, müssen zunächst mit reichlich Reinigungsmittel in heißem Wasser gewaschen werden, bevor sie im Trockner getrocknet werden dürfen.

Aus diesem Grund müssen Textilien mit den oben aufgeführten Flecken gründlich gereinigt werden; verwenden Sie dazu eine geeignete Menge Waschmittel und wählen eine hohe Waschtemperatur.



Die nachstehend aufgeführten Wäschestücke und Artikel dürfen zur Vermeidung von Brandgefahr nicht im Trockner getrocknet werden:

- Artikel wie Schaumgummi (Latexschaum), Duschhauben, wasserdichte Textilien, gummierte Textilien sowie Kleidungsstücke oder Kissen mit Schaumstoffeinlagen.
- Mit Chemikalien gereinigte Textilien.

Gegenstände, wie Feuerzeuge, Streichhölzer, Münzen, Metallteile, Nadeln etc., können die Trommel beschädigen und Funktionsstörungen verursachen. Prüfen Sie die gesamte Wäsche daher, bevor Sie sie in Ihren Trockner geben.

Stoppen Sie Ihren Trockner niemals vor Programmende. Falls dies unbedingt erforderlich sein sollte, nehmen Sie sämtliche Wäsche möglichst schnell heraus und breiten diese aus, damit sich die Hitze schnell verflüchtigt.



Unangemessen gewaschene Kleidung kann sich selbst entzünden; sogar nach Abschluss der Trocknung.

Wichtige Anweisungen zu Sicherheit und Umwelt

- Damit keine Gefährdungen durch den Rückfluss von Verbrennungsgasen einschließlich offenen Flammen in den Raum entstehen, muss für eine angemessene Belüftung gesorgt werden.



Unterwäsche mit Metalleinlagen (z. B. BHs) sollte nicht im Wäschetrockner getrocknet werden. Der Trockner kann beschädigt werden, falls sich Metalleinlagen im laufenden Betrieb lösen.



Verwenden Sie Weichmacher vergleichbare Produkte grundsätzlich streng nach Anleitung des Herstellers.



Reinigen Sie den Fusselfilter vor oder nach jedem Einsatz. Benutzen Sie den Trockner niemals ohne eingesetzten Fusselfilter.

- Versuchen Sie niemals, den Trockner selbst zu reparieren! Verzichten Sie auf eigenmächtige Reparaturen und den Austausch von Teilen, auch wenn Sie sich dazu in der Lage fühlen. Führen Sie solche Tätigkeiten nur dann aus, wenn diese ausdrücklich in der Bedienungs- oder Wartungsanleitung empfohlen werden. Andernfalls bringen Sie Ihr Leben und das Leben anderer Personen in Gefahr.
- Am Aufstellungsort des Trockners darf sich keine verschließbare, Schiebe- oder Klapptür befinden, die das Öffnen der Gerätetür blockieren kann.
- Installieren Sie den Trockner an für den Heimgebrauch geeigneten Orten. (Badezimmer, geschlossener Balkon, Garage etc.)
- Achten Sie darauf, dass keine Haustiere in den Trockner steigen können. Überprüfen Sie das Innere des Trockners vor der Inbetriebnahme.
- Stützen Sie sich nicht auf der geöffneten Gerätetür ab; andernfalls kann der Trockner umkippen.
- Rund um den Trommeltrockner dürfen sich keinen Fusseln ansammeln.

Wichtige Anweisungen zu Sicherheit und Umwelt

1.2 Aufstellung auf der Waschmaschine

- Wenn das Gerät auf einer Waschmaschine aufgestellt werden soll, benötigen Sie ein Passstück. Das Passstück muss vom autorisierten Kundendienst installiert werden.
- Das Gesamtgewicht der Waschmaschine-Trockner-Kombination kann – bei voller Beladung – durchaus 180 kg erreichen. Stellen Sie die Geräte daher unbedingt auf einem soliden Boden auf, der die Last problemlos tragen kann!



Es kann keine Waschmaschine auf dem Trockner aufgestellt werden. Beachten Sie während der Installation auf Ihrer Waschmaschine die obigen Warnungen.

Installationstabelle für Waschmaschine und Trockner

Trocknertiefe	Waschmaschinentiefe						
	62 cm	60 cm	54 cm	50 cm	49 cm	45 cm	40 cm
54 cm	Installation möglich	Installation möglich	Installation möglich	Installation möglich	Installation möglich	Installation möglich	Installation nicht möglich
60 cm	Installation möglich	Installation möglich	Installation möglich	Installation möglich	Installation möglich	Installation nicht möglich	Installation nicht möglich

Wichtige Anweisungen zu Sicherheit und Umwelt

1.3 Bestimmungsgemäßer Gebrauch

- Der Trockner wurde für den reinen Hausgebrauch entwickelt. Es ist nicht für kommerzielle Zwecke ausgelegt und darf nicht für andere als seinen vorgesehenen Zweck verwendet werden.
- Trocknen Sie nur Textilien im Wäschetrockner, die ausdrücklich als Trockner-geeignet gekennzeichnet sind.
- Der Hersteller lehnt jegliche Haftung bei unsachgemäßem Gebrauch und Transport ab.
- Die Einsatzzeit Ihres Trockners beträgt 10 Jahre. In diesem Zeitraum erhalten Sie Original-Ersatzteile, damit Ihr Trockner seine Funktion stets optimal erfüllen kann.

1.4 Sicherheit von Kindern

- Verpackungsmaterialien können eine Gefahr für Kinder darstellen. Halten Sie Verpackungsmaterialien von Kindern fern.
- Elektrogeräte können eine Gefahr für Kinder darstellen. Halten Sie Kinder im laufenden Betrieb vom Gerät fern. Lassen Sie Kinder nicht mit dem Trockner spielen. Verwenden Sie die Kindersicherung, damit Kinder den Trockner nicht manipulieren können.



Kindersicherung erscheint am Bedienfeld. **(Siehe 5.12 Kindersicherung)**

- Halten Sie die Gerätetür bei Nichtbenutzung des Trockners geschlossen.

Wichtige Anweisungen zu Sicherheit und Umwelt

1.5 Übereinstimmung mit der WEEE-Richtlinie und Entsorgung von Altgeräten



Dieses Produkt erfüllt die Vorgaben der EU-WEEE-Direktive (2012/19/EU). Das Produkt wurde mit einem Klassifizierungssymbol für elektrische und elektronische Altgeräte (WEEE) gekennzeichnet.

Dieses Gerät wurde aus hochwertigen Materialien hergestellt, die wiederverwendet und recycelt werden können. Entsorgen Sie das Gerät am Ende seiner Einsatzzeit nicht mit dem regulären Hausmüll; geben Sie es stattdessen bei einer Sammelstelle zur Wiederverwertung von elektrischen und elektronischen Altgeräten ab. Ihre Stadtverwaltung informiert Sie gerne über geeignete Sammelstellen in Ihrer Nähe.

Einhaltung von RoHS-Vorgaben:

Das von Ihnen erworbene Produkt erfüllt die Vorgaben der EU-RoHS Direktive (2011/65/EU). Es enthält keine in der Direktive angegebenen gefährlichen und unzulässigen Materialien.

1.6 Hinweise zur Verpackung

Die Verpackungsmaterialien des Gerätes wurden gemäß nationalen Umweltschutzbestimmungen aus recyclingfähigen Materialien hergestellt. Entsorgen Sie Verpackungsmaterialien nicht mit dem regulären Hausmüll oder anderen Abfällen. Bringen Sie Verpackungsmaterialien zu geeigneten Sammelstellen; Ihre Stadtverwaltung berät Sie gern.

Bitte besuchen Sie die folgende Website, um mehr Informationen über das Produkt zu bekommen.

<http://www.beko.com>

Wichtige Anweisungen zu Sicherheit und Umwelt

1.7 Technische Daten

DE

Höhe (Min. / Max.)	84,6 cm / 86,6 cm*
Breite	59,5 cm
Tiefe	60,9 cm
Füllmenge (max.)	8 kg**
Nettogewicht (mit Kunststoff-Fronttür)	49 kg
Nettogewicht (mit Glas-Fronttür)	51 kg
Spannung	Siehe Typenschild***
Anschlussleistung	
Modellnummer	

* Min. Höhe: Höhe, wenn die einstellbaren Füße geschlossen sind.
Max. Höhe: Höhe, wenn die einstellbaren Füße maximal ausgefahren sind.

** Trockengewicht der Wäsche vor dem Waschen.

*** Das Typenschild finden Sie hinter der Tür des Trockners



Im Zuge der Produktverbesserung können sich die technischen Daten des Trockners ohne Vorankündigung ändern.



Bei den Abbildungen in dieser Anleitung handelt es sich um schematische Darstellungen, die möglicherweise nicht exakt mit dem Gerät übereinstimmen.



Die an Kennzeichnungen an der Maschine oder in anderer mit dem Trockner gelieferter Dokumentation angegebenen Werte wurden unter Laborbedingungen in Übereinstimmung mit den zutreffenden Normen ermittelt. Je nach Einsatz- und Umweltbedingungen können diese Werte variieren.

2 Ihr Trockner

2.1 Lieferumfang

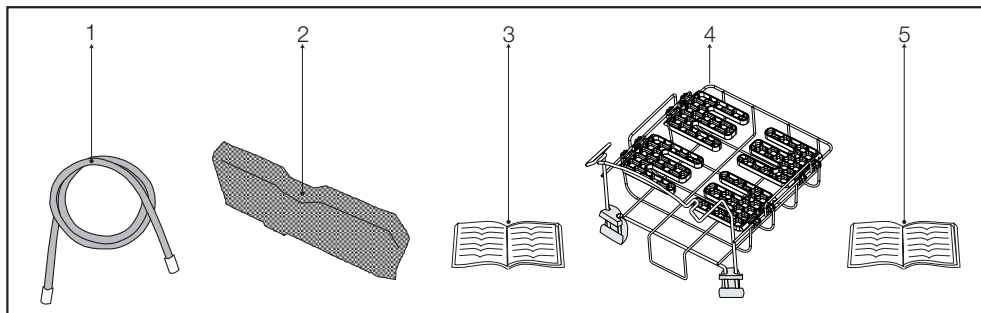

1. Wasserablaufschlauch *
2. Ersatzfilterschwamm*
3. Bedienungsanleitung
4. Korb*
5. Bedienungsanleitung zum Korb*

* Kann je nach Modell mit Ihrem Gerät geliefert werden.

3 Installation

Vergewissern Sie sich, dass elektrische Installation und Anschluss des Wasserablaufs ordnungsgemäß entsprechend der Bedienungsanleitung durchgeführt wurden, bevor Sie das nächstgelegene autorisierte Servicecenter zur Installation des Trockners kontaktieren. **(Siehe 3.3 Wasserablauf anschließen und 3.5 Elektrischer Anschluss)** Falls dies nicht der Fall ist, lassen Sie die nötigen Arbeiten durch einen qualifizierten Elektriker oder Techniker ausführen.

	Vorbereitungen des Aufstellungsortes, des elektrischen Anschlusses und des Wasserablaufs liegen in Ihren Händen.
	Schauen Sie sich das Gerät vor der Installation genau an, achten Sie auf Defekte. Falls der Trockner beschädigt ist, lassen Sie ihn nicht installieren. Beschädigte Geräte stellen immer ein Sicherheitsrisiko dar.
	Lassen Sie den Trockner mindestens 12 Stunden lang unbewegt stehen, bevor Sie das Gerät einschalten.

3.1 Der richtige Aufstellungsort

- Stellen Sie den Trockner auf einer stabilen, ebenen Unterlage auf.
- Der Trockner ist schwer. Versuchen Sie nicht, das Gerät alleine zu transportieren.
- Benutzen Sie den Trockner an einem gut belüfteten, staubfreien Ort.
- Der Abstand zwischen Trockner und Untergrund darf nicht durch Materialien, wie Teppich, Holz oder Klebeband, verringert werden.
- Decken Sie das Belüftungsgitter des Trockners nicht ab.
- Am Aufstellungsort des Trockners darf sich keine verschließbare, Schiebe- oder Klapptür befinden, die das Öffnen der Gerätetür blockieren kann.
- Das Gerät sollte nach der Installation nicht mehr verrückt werden. Achten Sie bei der Aufstellung darauf, dass nichts gegen die Rückwand stößt (z. B. Wasseranschlüsse, Steckdosen und dergleichen).
- Halten Sie einen Abstand von mindestens 1 cm zu den Kanten von anderen Möbelstücken ein.
- Ihr Trockner kann bei Temperaturen zwischen 5 und 35 °C laufen. Bei anderen Betriebsbedingungen kann die Leistung des Trockners stark nachlassen; es kann sogar zu Beschädigungen kommen.
- Die Rückwand des Trommeltrockners sollte an einer Wand stehen.



Stellen Sie das Gerät nicht auf das Netzkabel.

3.2 Transportsicherungen entfernen



Entfernen Sie die Transportsicherungen, bevor Sie das Gerät zum ersten Mal benutzen.

- Öffnen Sie die Gerätetür.
- Im Inneren der Trommel finden Sie einen Kunststoffbeutel mit Schaumstoff darin. Fassen Sie diesen an der mit **XX XX** markierten Stelle.
- Ziehen Sie den Kunststoffbeutel zu sich hin heraus; dadurch entfernen Sie die Transportsicherungen.

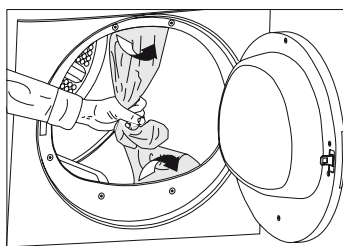

Vergewissern Sie sich, dass kein Teil der Transportsicherungen in der Trommel verblieben ist.

3.3 Wasserablauf anschließen

Bei Geräten, die mit einem Kondensator ausgestattet sind, sammelt sich das beim Trocknen anfallende Wasser im Wassertank. Das gesammelte Wasser sollte nach jedem Trocknen abgelassen werden. Sie können das gesammelte Wasser auch direkt über den mitgelieferten Ablaufschlauch ablaufen lassen, statt den Wassertank regelmäßig zu leeren.

Wasserablaufschlauch anschließen

- 1-2** Ziehen Sie den Schlauch mit der Hand hinter dem Gerät hervor. Holen Sie den Schlauch grundsätzlich nur mit den Händen heraus, benutzen Sie keinerlei Werkzeuge dafür.
- 3** Schließen Sie ein Ende des gelieferten Ablaufschlauches an der Stelle an, an der Sie den Schlauch im letzten Schritt entfernt haben.
- 4** Verbinden Sie das andere Ende des Wasserablaufschlauches direkt mit dem Wasserablauf (Abfluss) in der Wand oder am Waschbecken.

Installation

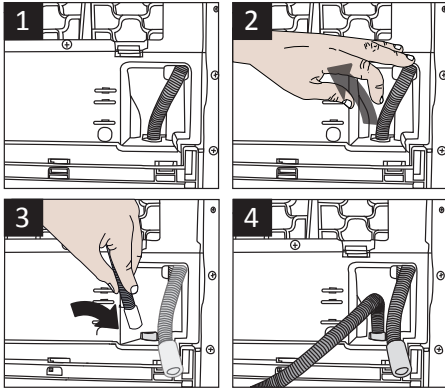

Achten Sie darauf, dass nicht auf den Wasserablaufschlauch getreten werden kann und dass der Schlauch nicht zwischen Ablauf und Maschine eingeklemmt wird.

3.4 FüÙe einstellen

- Damit Ihr Trockner leise und vibrationsfrei arbeiten kann, muss es absolut gerade und ausbalanciert stehen. Sie balancieren das Gerät aus, indem Sie die FüÙe entsprechend einstellen.
- Stellen Sie die FüÙe (durch Drehen) so ein, dass der Trockner absolut gerade und wackelfrei steht.

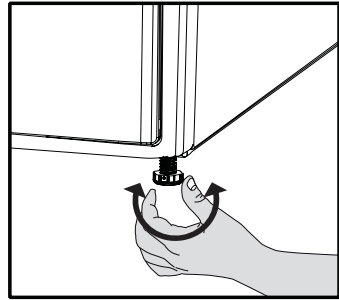

Der Schlauchanschluss muss auf sichere Weise durchgeführt werden. Ansonsten kann es zu Überschwemmungen kommen, falls sich der Ablaufschlauch beim Abpumpen des Wassers lösen sollte.



Der Ablaufschlauch sollte in einer Höhe von maximal 80 cm angeschlossen werden.



Drehen Sie die EinstellfüÙe niemals komplett aus ihrer Halterung heraus.

3.5 Elektrischer Anschluss

Spezifische Anweisungen beim elektrischen Anschluss während der Installation entnehmen Sie bitte **1.1.1 Elektrische Sicherheit**

3.6 Trockner transportieren

- Ziehen Sie den Netzstecker, bevor Sie das Gerät transportieren.
- Lassen Sie das gesamte im Trockner verbliebene Wasser ab.
- Bei Anschluss eines direkten Wasserablaufs entfernen Sie anschließend den Schlauchanschluss.

Installation



Wir empfehlen, das Gerät aufrecht zu transportieren. Falls ein Transport in aufrechter Position nicht möglich sein sollte, sollte das Gerät – von vorne betrachtet – zur rechten Seite geneigt transportiert werden.

3.7 Hinweise zu Geräuschen



Gelegentlich wird ein metallisches Geräusch vom Kompressor erzeugt; das ist völlig normal.

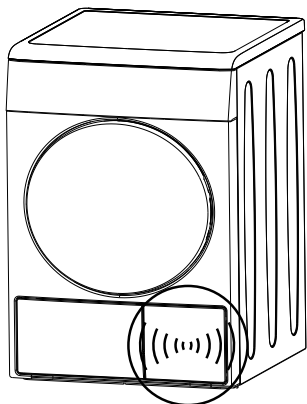

Im Betrieb gesammeltes Wasser wird in den Wassertank gepumpt. In dieser Phase sind Arbeitsgeräusche der Pumpe völlig normal.

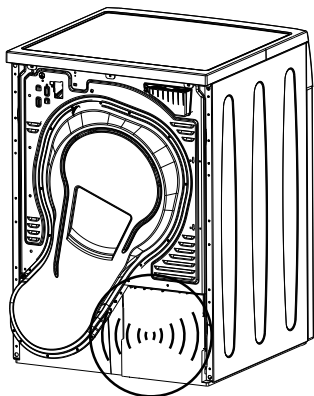

4 Vorbereitung

4.1 Trockner-geeignete Textilien

- Halten Sie sich grundsätzlich an die Anweisungen auf den Pflegeetiketten. Trocknen Sie mit Ihrem Trockner ausschließlich Wäsche, die per Etikett ausdrücklich zur maschinellen Trocknung gekennzeichnet sind, wählen Sie das passende Programm.

		TROCKNERSYMBOLE									
	Trocknungssymbole										
	Trocknereinstellungen										
	Bügeln										
	Trocken oder Dampf	Bei hoher Temperatur bügeln	Bei mittlerer Temperatur bügeln	Bei niedriger Temperatur bügeln	Nicht bügeln	Ohne Dampf bügeln					
	Maximale Temperatur	200 °C	150 °C	110 °C							

4.2 Nicht Trockner-geeignete Textilien



Empfindliche Textilien mit Stickereien, Woll- und Seitenwäsche, empfindliche und sehr feine Wäschestücke, luftundurchlässige Artikel sowie Gardinen eignen sich nicht zur Maschinentrocknung.

4.3 Textilien zum Trocknen vorbereiten

- Nach dem Waschen können Ihre Textilien miteinander verwoben sein. Lösen Sie solche Textilien voneinander, bevor Sie sie in den Trockner geben.
- Trocknen Sie Wäschestücke mit Metallapplikationen, wie Reißverschlüssen, „auf links“, also mit der Innenseite nach außen.
- Schließen Sie Reißverschlüsse, Haken, Schnallen und Knopfleisten.

4.4 Hinweise zum Energiesparen

- Auf folgende Weise setzen Sie Ihr Gerät besonders umweltschonend und energiesparend ein:
- Schleudern Sie sämtliche Textilien beim Waschen mit der höchstmöglichen Drehzahl. Dadurch verkürzt sich die Trocknungszeit, der Energieverbrauch sinkt. **(Siehe 5.7 Programmauswahl- und Verbrauchstabelle)**
- Sortieren Sie Ihre Wäsche nach Art und Dicke. Trocknen Sie Wäschestücke des gleichen Typs gemeinsam. Beispielsweise trocknen Küchenhandtücher und Tischdecken schneller als dicke Badehandtücher. **(Siehe 5.7 Programmauswahl- und Verbrauchstabelle)**
- Halten Sie sich bei der Programmauswahl an die Bedienungsanleitung.
- Öffnen Sie die Gerätetür im Betrieb nur dann, wenn es wirklich notwendig ist. Falls Sie die Tür unbedingt öffnen müssen, achten Sie darauf, dass die Tür nicht lange geöffnet bleibt.
- Geben Sie keine weitere feuchte Wäsche hinzu, während der Trockner in Betrieb ist.

Vorbereitung

- Reinigen Sie den Fusselfilter vor oder nach jedem Einsatz. **(Siehe 6. Wartung und Reinigung)**
- Reinigen Sie die Filterschublade regelmäßig: Entweder dann, wenn das Filterschublade-reinigen-Hinweissymbol aufleuchtet, oder nach jedem 5 Einsatz. **(Siehe 6. Wartung und Reinigung)**
- Sorgen Sie beim Trocknen für eine gute Belüftung des Raumes, in dem der Trockner aufgestellt ist.

4.5 Die richtige Wäschemenge

- Orientieren Sie sich an der Programm- und Verbrauchstabelle. Geben Sie nicht mehr Wäsche als in der Tabelle angegeben in die Maschine.

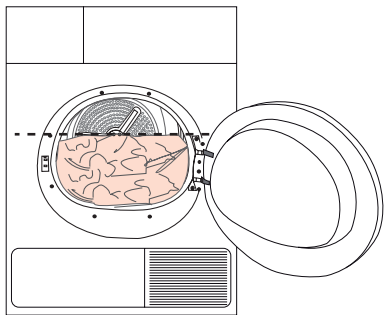

Wir raten davon ab, mehr Wäsche als angegeben in das Gerät zu füllen. Die Wäsche wird nicht mehr richtig trocken, wenn Sie die Maschine überladen. Darüber hinaus kann es zu Schäden an der Wäsche oder am Trockner kommen.

Nachfolgend finden Sie einige Gewichtsbeispiele.

Wäsche	Ungefähres Gewicht (Gramm)*
Baumwollbettbezüge (doppelt)	1500
Baumwollbettbezüge (einzeln)	1000
Bettlaken (doppelt)	500
Bettlaken (einzeln)	350
Große Tischtücher	700
Kleine Tischtücher	250
Servietten	100
Badehandtücher	700
Handtücher	350
Blusen	150
Baumwollhemden	300
Hemden	200
Baumwollkleider	500
Kleider	350
Jeans	700
Taschentücher (10 Stück)	100
T-Shirts	125

* Trockengewicht der Wäsche vor dem Waschen.

5 Gerät bedienen

5.1 Kontrollfeld

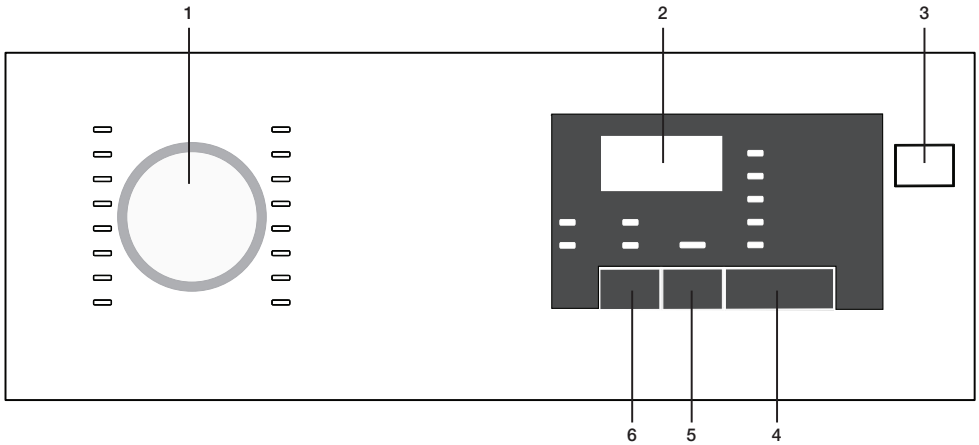

1. Programmselektionsregler
2. Restdauer-Anzeige
3. An/Aus-Knopf
4. Start/Pause-Knopf
5. Endverzögerungs-Knopf
6. Warnton-Knopf

5.2 Bildschirmsymbole

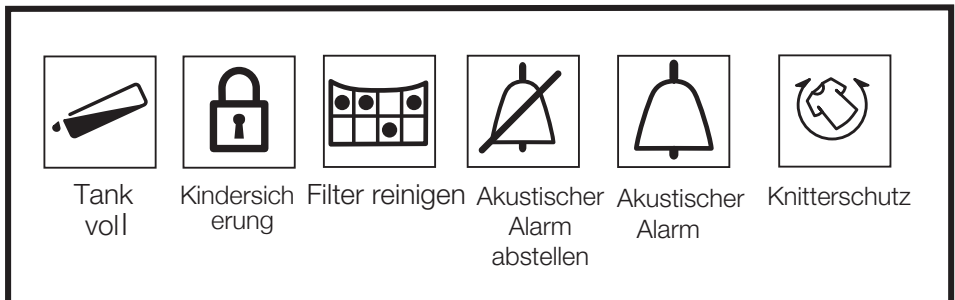

Gerät bedienen

5.3 Maschine vorbereiten

1. Schalten Sie die Maschine ein
2. Platzieren Sie die Wäsche in der Maschine
3. Drücken Sie den An/Aus Knopf
4. Wenn Ihre Maschine sich erstmalig anschaltet, geschieht dies mit dem Erklärungsprogramm (Baumwolle Schranktrocken)



Drücken des An/Aus Knopfes startet das Programm nicht
Drücken Sie den Start/Pause Knopf um das Programm zu starten

5.4 Programmauswahl

1. Wählen Sie das angemessene Programm aus der unten folgenden Auflistung der Trockenheitsgrade
2. Wählen Sie das gewünschte Programm mittels des Programmselektionsreglers

Extra trocken	Nur Baumwollwäsche wird bei normaler Temperatur getrocknet. Dicke und mehrschichtige Wäsche (Handtücher, Laken, Jeans, etc.) wird so getrocknet, dass sie ohne Bügeln in den Schrank gelegt werden kann.
Schrank-trocken	Normale Wäsche (Tischtücher, Unterwäsche, etc.) wird so wird so getrocknet, dass sie ohne Bügeln in den Schrank gelegt werden kann.
Schrank-trocken +	Normale Wäsche (Bsp: Tischtücher, Unterwäsche) wird erneut getrocknet, so dass sie in den Schrank gelegt werden kann, aber stärker als mit der Schranktrocken Option
Bügeltrocken	Normale Wäsche (Hemden, Kleider etc.) wird so getrocknet, dass sie zum Bügeln bereit ist.



Für detaillierte Informationen betrachten Sie die „Programmauswahl und Verbrauchstabelle“

5.5 Hauptprogramme

Die Hauptprogramme werden unten abhängig von der Stoffart angezeigt

• **Baumwolle**

Trocknen Sie widerstandsfähige Wäsche mit diesem Programm. Sie trocknet bei normalen Temperaturen. Empfohlen für die Nutzung mit Baumwollwäsche (Laken, Bettdecken, Handtücher, Bademäntel, etc.)

• **Synthetisch**

Trocknen Sie Wäsche die nicht sehr widerstandsfähig ist mit diesem Programm. Empfohlen für die Nutzung mit ihrer synthetischen Wäsche

5.6 Sonderprogramme

Die folgenden Sonderprogramme sind in der Maschine für besondere Bedingungen verfügbar.



Sonderprogramme können abhängig von den Spezifikationen Ihrer Maschine variieren.



Um bessere Resultate mit Trockenprogrammen zu erzielen, sollte Ihre Wäsche mit dem angemessenen Programm Ihrer Waschmaschine gewaschen und mit der empfohlenen Schleuderdrehzahl geschleudert werden.

• **Jeans**

Verwenden um Jeans zu trocknen die mit hoher Drehzahl in der Waschmaschine geschleudert werden.

• **Sportkleidung**

Verwenden um Wäsche aus synthetischen Stoffen, Baumwolle oder Mischfaser zu trocknen.

• **Express**

Sie können dieses Programm nutzen um Baumwollwäsche zu trocknen die sie bei hoher Drehzahl in Ihrer Waschmaschine geschleudert haben. Es trocknet 1kg Ihrer Baumwollwäsche (3 Hemden/ 3 T-Shirts) in 45 Minuten.

• **Tageswäsche**

Programm für die tägliche Trocknung von Baumwoll- und synthetischer Wäsche und dauert 90 Minuten.

• **Hemden**

Trocknet Hemden schonender und verursacht daher weniger Falten zum einfachen Bügeln.

• **Babyprotect**

Programm wird für Babywäsche genutzt, welche gemäß Label-Bestätigung getrocknet werden kann.

Gerät bedienen



Ein sehr geringes Maß an Feuchtigkeit kann nach dem Programm auf den Hemden bleiben. Es wird empfohlen, dass Sie die Hemden nicht im Trockner lassen.

- **Schonprogramm**

Sie können Ihre zum trocknen geeignete Feinwäsche oder Wäsche, für welche Handwäsche empfohlen ist (Seidenblusen, dünne Unterwäsche etc.) bei niedriger Temperatur trocknen.



Es wird empfohlen, dass Sie ihre Feinwäsche in einem Wäschebeutel trocknen um Falten und Schäden zu vermeiden. Wenn das Programm endet, nehmen Sie ihre Wäsche sofort aus der Maschine und hängen Sie diese auf, um Falten zu vermeiden.

- **Auffrischen**

Sorgt für 10 Minuten Belüftung, ohne heiße Luft zu blasen. Sie können Baumwolle und Leinenkleidung die lange Zeit geschlossen bleiben lüften und ihren Geruch entfernen.

- **Programme mit Timer**





Sie können die 30 Min und 45 Min Programme nutzen um den gewünschten finalen Trockenheitsgrad bei niedriger Temperatur zu erzielen.



Bei diesem Programm trocknet die Maschine entsprechend der gewählten Dauer, unabhängig vom Trockenheitsgrad.

5.7 Programmauswahl und Verbrauchstabelle

DE

Programme	Kapazität (kg)	Schleudergeschwindigkeit Waschmaschine (U/min)	Ungefähre Restfeuchte	Trocknungszeit (Minuten)
Baumwolle/Buntwäsche				
 Extratrocken	8	1000	% 60	190
 Schranktrocken	8	1000	% 60	179
 Bügeltrocken	8	1000	% 60	150
Hemden	1,5	1200	% 60	50
Jeans	4	1200	%50	120
Tageswäsche	4	1200	%50	90
Sportbekleidung	4	1000	%60	105
Express	1	1200	%50	45
Schonprogramm	2	600	%40	55
BabyProtect	3	1000	% 60	80
Pflegeleicht				
 Schranktrocken	4	800	% 40	70
 Bügeltrocken	4	800	% 40	55
Energieverbrauchswerte				
Programme	Kapazität (kg)	Schleudergeschwindigkeit Waschmaschine (U/min)	Ungefähre Restfeuchte	Energieverbrauch in kWh
Baumwolle, Leinen, schranktrocken*	8	1000	% 60	2,47
Baumwolle, bügeltrocken	8	1000	% 60	2,1
Pflegeleicht, schranktrocken	4	800	% 40	0,8
Leistungsaufnahme im Aus-Zustand für das Standart-Baumwollprogramm bei Volllast, PO (W)				0,5
Stromverbrauch des linken-on-Modus für das Standart-Baumwollprogramm bei Volllast, PL (W)				1,0



Das „Baumwoll-schranktrocken-Programm“ ist das Standard-Trockenprogramm, welches bei Voll- und Teillast entsprechend den Informationen auf dem Etikett und Datenblatt eingesetzt wird. Dieses Programm ist in Bezug auf den Energieverbrauch für das Trocknen von standart-feuchten Baumwolllasten das effizienteste Programm.

* : Energie-Label Standardprogramm (EN 61121:2012)

Alle Werte der Tabelle werden in Übereinstimmung mit dem EM 61121:2012 Standard bestimmt. Verbrauchswerte können von den Werten in der Tabelle abhängig von Wäscheart, Schleuderdrehzahl, Umgebungsbedingungen und Spannungsänderungen abweichen.

5.8 Hilfsfunktionen

Akustische Warnung abbrechen

Der Trockner gibt Warntöne ab, wenn das Programm beendet ist. Wenn Sie keine Tonbenachrichtigungen möchten, drücken Sie den den "Warnton" Knopf. Wenn Sie den Warnton-Knopf drücken, leuchtet er auf und das Programm gibt keine Warntöne ab.



Sie können diese Funktion vor und nach dem Programmstart wählen.

5.9 Warnsymbole



Warnsymbole können abhängig von den Spezifikationen Ihrer Maschine variieren.

Faserfilterreinigung

Wenn das Programm beendet ist, leuchtet eine Warn-LED auf, die anzeigt, dass der Filter gereinigt werden muss.

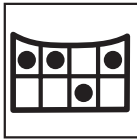

Wenn die Filterreinigungs-LED blinkt, sehen Sie sich das „Problemlösung“ Kapitel an.

Wassertank

Wenn das Programm beendet ist, leuchtet eine Warn-LED auf, die anzeigt, dass der Wassertank geleert werden muss.

Wenn der Wassertank sich füllt während das Programm läuft, beginnt die Warn-LED zu blinken und die Maschine geht in den Stand-By. In diesem Fall leeren Sie das Wasser aus dem Wassertank und starten Sie das Programm indem Sie den Start/Pause Knopf drücken. Die Warn-LED schaltet sich ab und das Programm wird fortgesetzt.



Befülltür offen

Start/Pause LED blinkt wenn die Befülltür des Trockners geöffnet ist.

5.10 Endzeitpunkt

Sie können den Endzeitpunkt des Programms um bis zu 24 Stunden verzögern mit der Endzeitpunktsfunktion.

1. Öffnen Sie die Befülltür und platzieren Sie ihre Wäsche
2. Wählen Sie das Trockenprogramm
3. Pressen Sie den Endverzögerungs-Wählknopf und wählen Sie die gewünschte Verzögerungsdauer Endverzögerungs-LED leuchtet auf. (Endverzögerung verschiebt sich durchgehend, wenn Sie den Knopf gedrückt halten).
4. Drücken Sie den Start/Pause Knopf Endverzögerungs-Countdown beginnt. Das ":" Zeichen in der Mitte der angezeigten Verzögerungsdauer blinkt.



Sie können Wäsche hinzufügen oder entfernen für die Dauer der End-Verzögerung. Die auf dem Bildschirm angezeigte Dauer ist die Summe aus der normalen Trockendauer und der Endverzögerung. Am Ende des Countdowns schaltet sich die Endverzögerungs-LED ab, das Trocknen beginnt und die Trocknen-LED leuchtet auf.

Endverzögerung ändern

Wenn Sie die Verzögerung während des Countdowns ändern möchten:

1. Brechen Sie das Programm ab indem Sie den An/Aus-Knopf drücken. Schalten Sie die Maschine wieder an indem Sie den An/Aus-Knopf drücken. Wenn Ihre Maschine sich erstmalig anschaltet, geschieht dies mit dem Erklärungsprogramm (Baumwolle Schranktrocken)
2. Wählen Sie das gewünschte Programm mittels des Programmselektionsknopfes
3. Wiederholen Sie die Endverzögerungs-Einstellung für die gewünschte Dauer
4. Starten Sie das Programm indem Sie den An/Aus-Knopf drücken.

Abbrechen der Endverzögerungs-Funktion

Wenn Sie den Endverzögerungs-Countdown abbrechen und das Programm direkt starten möchten:

1. Brechen Sie das Programm ab indem Sie den An/Aus-Knopf drücken. Schalten Sie die Maschine wieder an indem Sie den An/Aus-Knopf drücken. Wenn Ihre Maschine sich erstmalig anschaltet, geschieht dies mit dem Erklärungsprogramm (Baumwolle Schranktrocken)
2. Wählen Sie das gewünschte Programm mittels des Programmselektionsknopfes
3. Starten Sie das Programm indem Sie den An/Aus-Knopf drücken.

5.11 Starten des Programms

Starten Sie das Programm indem Sie den An/Aus-Knopf drücken.

Start/Pause-LED und Trocknen-LED leuchten auf und zeigen den Programmstart an. Das „.“ Zeichen in der Mitte der verbleibenden Dauer blinkt.

5.12 Kindersicherung

Die Maschine verfügt über eine Kindersicherung welche eine Beeinflussung des Programmablaufs verhindert, falls Knöpfe während des Betriebs gedrückt werden.

Wenn die Kindersicherung aktiv ist, sind alle Knöpfe bis auf den An/Aus-Knopf deaktiviert.

Um die Kindersicherung zu aktivieren, drücken Sie den Warnton-Knopf und den Endverzögerungsknopf gleichzeitig für 3 Sekunden.

Die Kindersicherung sollte deaktiviert werden um ein neues Programm starten zu können nachdem das aktuelle endet oder um das aktuelle Programm beeinflussen zu können. Drücken Sie die selben Knöpfe wieder für 3 Sekunden um die Kindersicherung zu deaktivieren.



Die Schloss-LED auf dem Bildschirm leuchtet auf, wenn die Kindersicherung aktiviert ist.



Die Kindersicherung wird deaktiviert, wenn die Maschine mittels des An/Aus-Knopfes aus- und wieder angeschaltet wird.

Ein Warnton ist zu hören wenn irgendein Knopf (mit Ausnahme von An/Aus) gedrückt oder der Programmselektions-Regler gedreht wird, während die Kindersicherung aktiv ist.

5.13 Änderung des Programms nach seinem Start

Nachdem die Maschine ihren Betrieb aufnimmt, können Sie das zum trocknen Ihrer Wäsche gewählte Programm durch ein anderes Programm ersetzen.





1. Um zum Beispiel das Extra trocken Programm anstelle des Bügeltrocken Programms zu wählen, stoppen Sie das Programm indem Sie den Start/Pause Knopf drücken.
2. Drehen Sie den Programmselektionsregler um das Extra-trocken Programm zu wählen.
3. Starten Sie das Programm indem Sie den An/Aus-Knopf drücken.

Gerät bedienen

Wäsche hinzufügen oder entfernen im Stand-By Modus

Wenn Sie Wäsche hinzufügen oder entfernen möchten, nachdem das Trocknen-Programm startet:

1. Drücken Sie den Start/Pause Knopf um die Maschine in den Stand-By Modus zu versetzen. Trocknen wird gestopt.
2. Öffnen Sie die Befülltür, geben Sie Wäsche hinzu oder entnehmen Sie selbige und schließen Sie die Befülltür.
3. Starten Sie das Programm indem Sie den An/Aus-Knopf drücken.

	Das Hinzugeben von Wäsche nach dem Beginn des Trocknens kann für eine Vermischung der getrockneten Wäsche in der Maschine mit der feuchten Wäsche sorgen und bewirken, dass die Wäsche nach Ende des Vorgangs feucht bleibt.
	Wäsche hinzugeben/entfernen kann nach Belieben während des Trocknens wiederholt werden. Dieser Vorgang würde allerdings fortwährend den Trockenvorgang unterbrechen und daher die Programmdauer verlängern und den Energieverbrauch erhöhen. Es wird daher empfohlen, Wäsche vor Programmstart hinzuzugeben.
	Wenn ein neues Programm mit einer Positionsänderung des Programmselektionsreglers gewählt wird, während Ihre Maschine im Stand-By Modus ist, endet das laufende Programm.
	Berühren Sie nicht das Innere der Trommel, wenn sie während eines laufenden Programms Wäsche hinzufügen oder entfernen. Die Trommeloberfläche ist heiß.

5.14 Programmabbruch

Wenn Sie das Programm und den Trockenvorgang aus irgendeinem Grund während des Betriebs abbrechen möchten, drücken Sie den An/Aus-Knopf.





Da es extrem heiß in der Maschine sein wird, wenn Sie das Programm abbrechen während die Maschine in Betrieb ist, starten Sie das Belüftungsprogramm um sie abzukühlen.

5.15 Programmende

Wenn das Programm endet leuchten die Ende/Faltenprävention, Faserfilterreinigung und Wassertankwarnung LEDs auf dem Folgeprogrammanzeiger auf. Die Befülltür kann geöffnet werden und die Maschine wird für einen zweiten Lauf bereit.

Drücken Sie den An/Aus-Knopf um die Maschine abzuschalten.

	Falls die Wäsche nach Abschluss des Programms nicht entfernt wird, startet das 2 Stunden dauernde Faltenpräventionsprogramm um Faltenbildung auf der in der Maschine verbleibenden Wäsche zu vermeiden.
	Reinigen Sie den Faserfilter nach jedem Trocknen. (Lesen Sie hierzu „Faserfilter und innere Oberfläche der Befülltür“)
	Leeren Sie den Wassertank nach jedem Trocknen. (Lesen Sie hierzu „Leeren des Wassertanks“)

6 Wartung und Reinigung

Durch regelmäßige Reinigung hält Ihr Gerät gewöhnlich länger, viele Probleme treten gar nicht erst auf.

6.1 Fusselfilter/Innenseite der Gerätetür reinigen

Beim Trocknen lösen sich Fusseln und einzelne Fasern von der Wäsche. Diese Rückstände sammeln sich im Fusselfilter.



Fusseln und ähnliche Rückstände entstehen übrigens beim Tragen und beim Waschen der Wäsche.



Reinigen Sie den Fusselfilter und die Innenseite der Gerätetür nach jedem Trocknen.



Sie können das Fusselfiltergehäuse mit einem Staubsauger reinigen.

So reinigen Sie den Fusselfilter:

- Öffnen Sie die Gerätetür.
- Ziehen Sie den Fusselfilter nach oben heraus, öffnen Sie den Fusselfilter.
- Entfernen Sie Fusseln, Fasern und sonstige Rückstände mit den Fingern oder einem weichen Lappen.
- Schließen Sie den Fusselfilter, setzen Sie ihn wieder an seinen Platz.

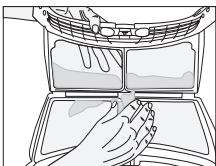
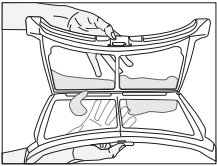
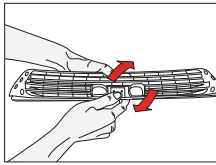
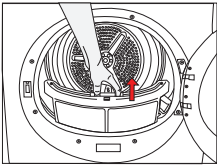

- Im Laufe der Zeit können sich die Poren des Filters zusetzen. Zum Entfernen von Rückständen waschen Sie den Fusselfilter mit warmem Wasser aus. Lassen Sie den Fusselfilter vollständig trocknen, bevor Sie ihn wieder einsetzen.

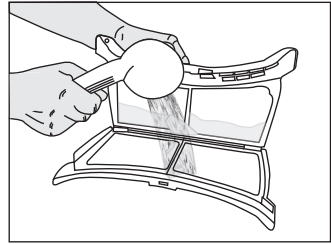

- Reinigen Sie die gesamte Innenfläche der Gerätetür sowie die Türdichtung mit einem weichen, angefeuchteten Tuch.

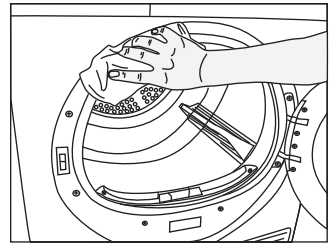
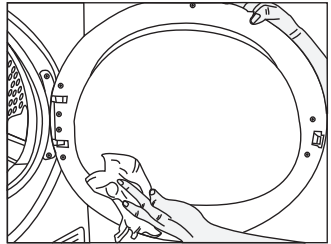

6.2 Sensor reinigen

Ihr Trockner arbeitet mit Feuchtigkeitssensoren, um den Trocknungsgrad der Wäsche zu erkennen.

- So reinigen Sie die Sensoren:
- Öffnen Sie die Gerätetür.
- Lassen Sie das Gerät abkühlen, sofern es noch warm oder heiß sein sollte.
- Wischen Sie die Metallflächen der Sensoren mit einem weichen Tuch ab, das sie leicht mit Essig angefeuchtet haben. Reiben Sie die Sensoren danach trocken.



Reinigen Sie die Metallflächen der Sensoren viermal pro Jahr.

Wartung und Reinigung



Verzichten Sie beim Reinigen der Sensoren unbedingt auf Hilfsmittel aus Metall.



Benutzen Sie niemals Lösungsmittel, chemische Reinigungsmittel oder ähnliche Substanzen zur Reinigung – es besteht Brand- und Explosionsgefahr!

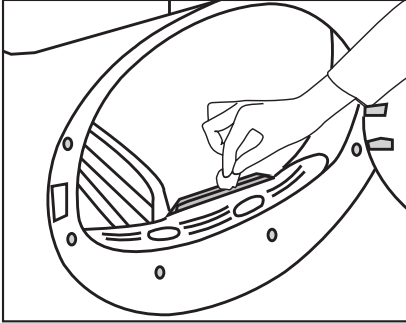

- Ziehen Sie die Schublade heraus, entnehmen Sie den Wassertank vorsichtig.

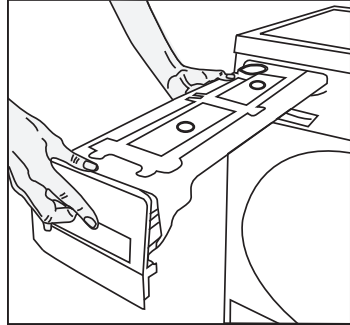

- Leeren Sie den Wassertank aus.

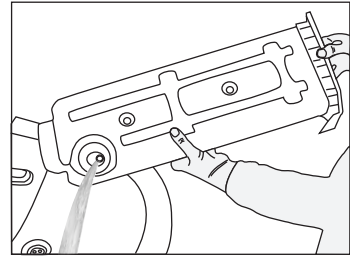

6.3 Wassertank leeren

Die der Wäsche entzogene Feuchtigkeit kondensiert und sammelt sich im Wassertank. Leeren Sie den Wassertank nach jedem Trocknen.



Das Kondenswasser ist kein Trinkwasser!



Nehmen Sie den Wassertank niemals im laufenden Programm heraus!

- Falls sich Fusseln im Trichter des Wassertanks angesammelt haben sollten, entfernen Sie diese unter fließendem Wasser.
- Setzen Sie den Wassertank wieder an seinen Platz.



Wenn der direkte Wasserablauf als Option verwendet wird, muss der Wassertank nicht geleert werden.

Falls Sie das Leeren des Wassertanks vergessen sollten, stoppt die Maschine bei vollem Tank; das Wassertank-Hinweissymbol beginnt zu blinken. In diesem Fall leeren Sie den Wassertank, anschließend setzen Sie das Programm mit der **Start-/Pause**-Taste fort. So leeren Sie den Wassertank:

6.4 Filterschublade reinigen

Fusseln und Fasern, die nicht vom Fusselfilter erfasst werden, sammeln sich in der Filterschublade hinter der Frontblende. Das Filterschublade-reinigen-Hinweissymbol leuchtet spätestens nach jedem 5 Einsatz zur Erinnerung auf. Das Gerät filtert zweistufig. Erste Stufe: Schwamm in der Filterschublade. Zweite Stufe: Filtertuch. So reinigen Sie die Filterschublade:

Wartung und Reinigung

- Öffnen Sie die Frontblende mit der Frontblendentaste.

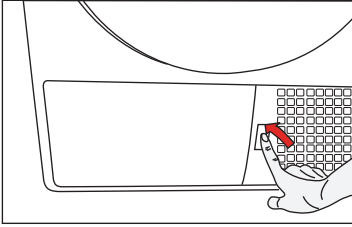

- Entfernen Sie die Filterschubladenabdeckung durch Drehen in Pfeilrichtung.

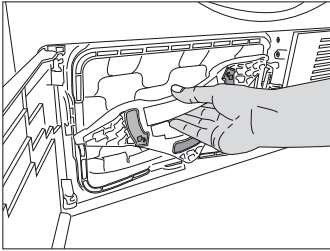

- Ziehen Sie die Filterschublade heraus.

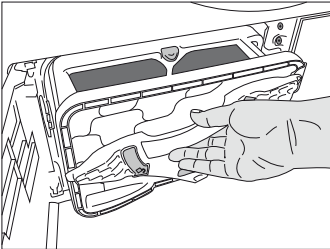

- Öffnen Sie die Filterschublade durch Drücken des roten Knopfes.

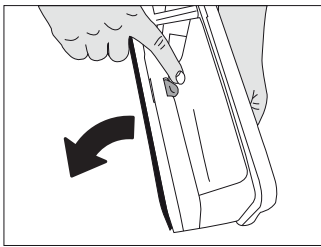

- Nehmen Sie den Filterschwamm heraus.

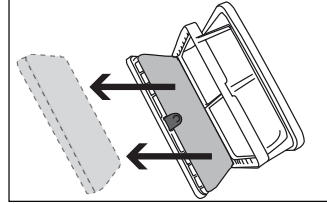

- Entfernen Sie Fusseln, Fasern und sonstige Rückstände mit den Fingern oder einem weichen Lappen vom Filtertuch.
- Falls sich Rückstände am Filtertuch abgesetzt haben, reinigen Sie das Gewebe durch Auswaschen mit warmem Wasser. Lassen Sie das Filtertuch gründlich trocknen, bevor Sie es wieder in die Filterschublade einsetzen.

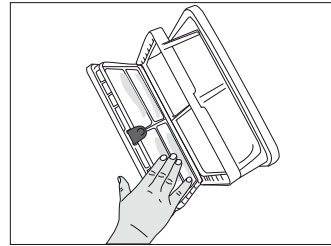

- Entfernen Sie Fasern und Fusseln durch Waschen der Filterschublade mit der Hand. Drücken Sie überschüssiges Wasser nach dem Waschen von Hand aus dem Schwamm heraus. Trocknen Sie den Schwamm gründlich, bevor Sie ihn wieder einsetzen.



Der Schwamm muss nur dann gereinigt werden, wenn sich reichlich Fasern und Fusseln daran angesammelt haben.

Wartung und Reinigung

- Setzen Sie den Schwamm wieder ein.

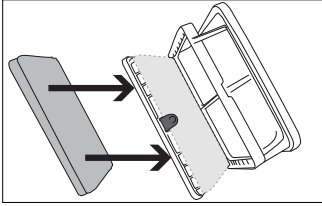

- Schließen Sie die Filterschublade; nutzen Sie dazu den roten Knopf.

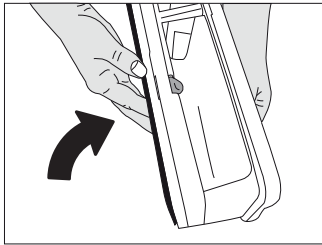

- Setzen Sie die Filterschublade wieder ein, fixieren Sie die Filterschubladenabdeckung durch Drehen in Pfeilrichtung. Achten Sie darauf, dass die Abdeckung richtig sitzt.

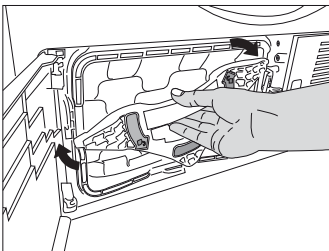

- Schließen Sie die Frontblende.

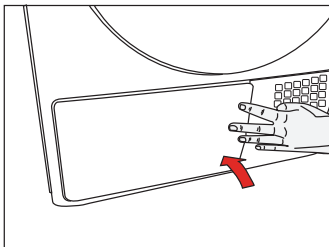

Trocknen ohne Filterschwamm führt zu Beschädigungen des Gerätes!



Verschmutzte Fusselfilter und Filterschubladen verlängern das Trocknen und führen zu höherem Energieverbrauch.

6.5 Verdampfer reinigen

Entfernen Sie Fusseln an den Lamellen des Verdampfers (hinter der Filterschublade) mit einem Staubsauger.

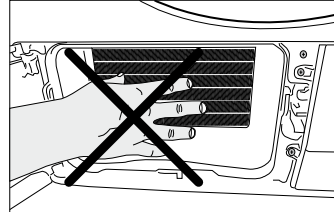

Wenn Sie Schutzhandschuhe tragen, können Sie die Verunreinigungen auch mit der Hand entfernen. Versuchen Sie dies niemals mit bloßen, ungeschützten Händen! Die Lamellen des Verdampfers können Ihre Hände verletzen.

7 Problemlösung

Das Trocknen dauert zu lange.

- Die Poren des Fusselfilters sind verstopft. >>> *Waschen Sie den Fusselfilter mit warmem Wasser aus.*
- Die Filterschublade ist verstopft. >>> *Reinigen Sie den Schwamm und das Filtertuch in der Filterschublade.*
- Die Belüftungsöffnungen an der Vorderseite des Gerätes sind blockiert. >>> *Entfernen Sie sämtliche Fremdkörper von oder aus den Belüftungsöffnungen.*
- Die Belüftung reicht aufgrund unzureichender Raumgröße nicht aus. >>> *Öffnen Sie Tür und Fenster des Raums, damit die Raumtemperatur nicht zu stark ansteigt.*
- Auf dem Feuchtigkeitssensor hat sich Kalk abgelagert. >>> *Reinigen Sie den Feuchtigkeitssensor.*
- *Zu viel Wäsche im Gerät. >>> Überladen Sie den Trockner nicht.*
- Die Wäsche wurde nicht ausreichend geschleudert. >>> *Schleudern Sie die Wäsche mit höherer Geschwindigkeit.*

Die Wäsche ist nach dem Trocknen noch feucht.



Nach dem Trocknen fühlen sich die noch heißen Kleidungsstücke etwas feuchter an, als sie tatsächlich sind.

- Es liegt nahe, dass das ausgewählte Programm nicht für den jeweiligen Textilientyp geeignet war. >>> *Schauen Sie sich die Pflegeetiketten an Kleidungsstücken an, wählen Sie das richtige Programm für den jeweiligen Wäschetyp, setzen Sie bei Bedarf Timerprogramme ein.*
- Die Poren des Fusselfilters sind verstopft. >>> *Waschen Sie den Fusselfilter mit warmem Wasser aus.*
- Die Filterschublade ist verstopft. >>> *Reinigen Sie den Schwamm und das Filtertuch in der Filterschublade.*
- *Zu viel Wäsche im Gerät. >>> Überladen Sie den Trockner nicht.*
- Die Wäsche wurde nicht ausreichend geschleudert. >>> *Schleudern Sie die Wäsche mit höherer Geschwindigkeit.*

Der Trockner lässt sich nicht einschalten oder das Programm startet nicht. Der Trockner läuft nach der Programmauswahl nicht an.

- Vergewissern Sie sich, dass der Netzstecker eingesteckt ist.
- Die Gerätetür ist nicht vollständig geschlossen. >>> *Achten Sie darauf, dass die Gerätetür richtig geschlossen wird.*
- Es wurde kein Programm ausgewählt oder die Start-/Pause-/Abbrechen-Taste wurde nicht gedrückt. >>> *Überzeugen Sie sich davon, dass ein Programm ausgewählt und das Gerät nicht angehalten wurde.*
- Die Kindersicherung ist aktiv. >>> *Schalten Sie die Kindersicherung ab.*

Ein Programm wurde grundlos abgebrochen.

- Die Gerätetür ist nicht vollständig geschlossen. >>> *Achten Sie darauf, dass die Gerätetür richtig geschlossen wird.*
- Ein Stromausfall ist eingetreten. >>> *Starten Sie das Programm mit der Start/Pause/Abbrechen-Taste.*
- Der Wassertank ist voll. >>> *Leeren Sie den Wassertank.*

Die Wäsche ist eingelaufen, verfilzt oder auf sonstige Weise in Mitleidenschaft gezogen.

- Eventuell haben Sie ein Programm gewählt, das nicht für diese Wäscheart geeignet ist. >>> *Werfen Sie einen Blick auf das Pflegeetikett, wählen Sie ein passendes Programm.*

Die Trommelbeleuchtung schaltet sich nicht ein. (Bei Modellen mit Beleuchtung.)

Problemlösung

- Der Trockner wurde nicht mit der Ein-/Austaste eingeschaltet. >>> *Überzeugen Sie sich davon, dass der Trockner eingeschaltet wurde.*
- Das Leuchtmittel ist defekt. >>> *Lassen Sie das Leuchtmittel durch den autorisierten Kundendienst austauschen.*

Das Ende/Knitterschutz-Symbol leuchtet.

- Das Knitterschutzprogramm ist aktiv und verhindert, dass die Wäsche nach Programmabschluss verknittert. >>> *Schalten Sie den Trockner aus, nehmen Sie die Wäsche heraus.*

Das Ende-Symbol leuchtet.

- Das Programm ist abgeschlossen. Schalten Sie den Trockner aus, nehmen Sie die Wäsche heraus.

Das Filter-reinigen-Symbol leuchtet.

- Der Fusselfilter wurde nicht gereinigt. >>> *Reinigen Sie den Fusselfilter.*

Das Fusselfilter-reinigen-Symbol leuchtet.

- Das Gehäuse des Fusselfilters ist verstopft. >>> *Reinigen Sie das Fusselfiltergehäuse.*
- Die Poren des Fusselfilters haben sich mit Rückständen zugesetzt. >>> *Waschen Sie den Fusselfilter mit warmem Wasser aus.*
- Die Filterschublade ist verstopft. >>> *Reinigen Sie den Schwamm und das Filtertuch in der Filterschublade.*

Wasser läuft durch die Gerätetür aus.

- An der Innenseite der Gerätetür und an der Türdichtung haben sich Fusseln angesammelt. >>> *Reinigen Sie die Innenseite der Gerätetür und die Türdichtung.*

Die Gerätetür öffnet sich plötzlich.

- Die Gerätetür ist nicht vollständig geschlossen. >>> *Drücken Sie die Gerätetür bis zum hörbaren Einrasten zu.*

Das Wassertank-Hinweissymbol leuchtet oder blinkt.

- Der Wassertank ist voll. >>> *Leeren Sie den Wassertank.*
- Der Wasserablaufschlauch ist verbogen. Prüfen Sie den Wasserablaufschlauch.

Das Filterschublade-reinigen-Hinweissymbol blinkt.

- Die Filterschublade wurde nicht gereinigt. >>> *Reinigen Sie den Schwamm und das Filtertuch in der Filterschublade.*



Falls sich ein Problem nicht mit den Hinweisen in diesem Abschnitt lösen lassen sollte, wenden Sie sich bitte an Ihren Händler oder an den autorisierten Kundendienst. Versuchen Sie niemals, ein defektes Gerät selbst zu reparieren.

