

Lave-linge
Wasmachine
Waschmaschine
Washing Machine

WMB 51420
WMB 51220

BEKO

1 Waarschuwingen

Algemene veiligheid

- Plaats uw machine nooit op een vloer die met tapijt is bedekt. Een gebrek aan luchtstroom van onder de machine kan anders de elektrische onderdelen doen oververhitten. Dit kan problemen veroorzaken met uw wasmachine.
- Indien de stroomkabel of de stekker beschadigd is moet u een erkende service bellen voor herstelling.
- Plaats de afvoerslang stevig in de afvoerbehuizing om waterlekken te voorkomen en om de machine water te laten toevoeren en afvoeren. Het is zeer belangrijk dat de watertoevoer en de afvoerslangen niet gevouwen, platgedrukt of gebroken zijn wanneer het apparaat op zijn plaats wordt geduwd na installatie of reiniging.
- Uw wasmachine is ontworpen om te blijven werken in het geval van een stroomonderbreking. Uw machine zal het programma niet hernemen wanneer de stroom weer wordt ingeschakeld. Om het programma te annuleren schakelt u de programmakeuzeknop naar een andere positie dan het huidige programma. (zie, Het programma eindigen via annulering)
- Er kan zich wat water in de machine bevinden wanneer u deze ontvangt. Dit is afkomstig van het kwaliteitscontroleproces en is normaal. Het is niet schadelijk voor uw machine.
- Sommige problemen die u ondervindt, worden mogelijk veroorzaakt door de infrastructuur. Druk gedurende 3 seconden op de knop "Starten/Pauze/Annuleren" om het programma ingesteld in uw machine te annuleren voor u een erkend servicebedrijf contacteert.

Eerste gebruik

- Voer uw eerste wasproces uit zonder de machine te laden en met een wasmiddel met het programma "Katoen 90°C".
- Zorg ervoor dat de koudwater- en warmwaterverbindingen juist zijn uitgevoerd bij de installatie van de machine.
- Indien de stroomzekering of stroombreker minder dan 16 ampères is, laat een erkende elektricien een zekering of stroombreker van 16 ampère installeren.
- Bij gebruik met of zonder een transformator, zorg ervoor dat de installatie van de aardleiding door een erkende elektricien wordt uitgevoerd. Ons bedrijf zal niet aansprakelijk zijn voor schade die optreedt bij gebruik van de machine zonder aardgeleiding.
- Houd het verpakkingsmateriaal buiten het bereik van kinderen of gooi het weg volgens de afvalrichtlijnen.

Bedoeld gebruik

- Dit product is ontworpen voor huishoudelijk gebruik.
- Het apparaat mag enkel worden gebruikt om textiel dat hiervoor gemarkeerd is te wassen en te spoelen.

Veiligheidsvoorschriften

- Dit apparaat moet worden aangesloten op een geaard stopcontact beschermd door een zekering van voldoende capaciteit.
- De toevoer- en afvoerslangen moeten altijd stevig bevestigd zijn en onbeschadigd blijven.
- Bevestig de afvoerslang aan een wasbak of badkuip voor u de machine start. Er bestaat kans op brandwonden omwille van de hete wastemperaturen.
- Open nooit de vuldeur of verwijder nooit de filter als er nog water in de trommel staat.
- Verwijder de stekker uit het stopcontact wanneer de machine niet in gebruik is.
- Was het toestel nooit met een waterslang! U kunt een elektrische schok krijgen!
- Raak de stekker nooit aan met natte handen. Gebruik de machine niet indien het netsnoer of de stekker beschadigd is.
- Voor defecten die niet kunnen worden opgelost door informatie in de gebruikershandleiding:
- Schakel de machine uit, verwijder de stekker uit het stopcontact, draai de waterkraan dicht en neem contact op met een erkend servicebedrijf. U kunt meer informatie krijgen in uw plaatselijk recyclagecentrum om te weten hoe de machine weg te gooien.

Indien er kinderen in huis zijn...

- Houd de kinderen uit de buurt van de machine tijdens zijn werking. Laat hen niet met de machine spelen.
- Sluit de laaddeur wanneer u de ruimte verlaat waar de machine zich bevindt.

2 Installatie

Verpakkingsversteving verwijderen

Kantel de machine om de verpakkingsversteving te verwijderen. Verwijder de verpakkingsversteving door aan het lint te trekken.

De transportvergrendelingen openen

-  De transportbeveiligingsbouten moeten worden verwijderd voor de machine in werking wordt gesteld. Anders zal de machine beschadigd worden!
1. Maak de bouten los met behulp van een moersleutel tot ze vrij kunnen draaien "C"
 2. Verwijder de transportbeveiligingsbouten door ze zachtjes te draaien.
 3. Plaats de dopjes (meegeleverd in de zak met de gebruikershandleiding) in de gaten op het achterpaneel. ("P")



-  Bewaar de transportbeveiligingsbouten op een veilige plaats om ze opnieuw te kunnen gebruiken voor een toekomstig transport.
-  Verplaats het toestel nooit zonder de transportbeveiligingsbouten goed op hun plaats te hebben bevestigd.

Poten afstellen

 Gebruik geen gereedschappen om de contramoeren los te draaien. Anders kunnen deze worden beschadigd.

1. Draai de contramoeren op de pootjes met de hand los.
2. Verstel ze tot de machine waterpas en stevig staat.
3. Belangrijk: Draai alle contramoeren terug stevig vast.



De watertoevoer aansluiten

Belangrijk:

- De watertoevoerdruk die vereist is om de machine te laten werken is 1-10 bar (0,1 – 1 MPa).
- Sluit de speciale slangen geleverd bij de machine aan op de waterinlaatkleppen op de machine.

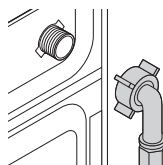

- Ten einde waterlekken te vermijden die zouden kunnen optreden aan de aansluitpunten, zijn er rubberen dichtingen (4 dichtingen voor de modellen met dubbele watertoevoer en 2 dichtingen voor andere modellen) op de slangen geplaatst. Deze dichtingen moeten worden gebruikt aan het kraanuiteinde en aan het machineuiteinde van de slangen. Het platte uiteinde van de slang voorzien van een filter moet worden aangesloten aan de kraan en het ellebooguiteinde moet worden aangesloten op de machine. Draai de moeren van de slang stevig met de hand dicht, gebruik nooit moersleutels om de moeren dicht te draaien.
- Modellen met enkele watertoevoer, mogen niet worden aangesloten op de warmwaterkraan.

Wanneer het toestel terug op zijn plaats wordt gezet na onderhoud of reiniging, moet ervoor gezorgd worden dat de slangen niet gevouwen, plat gedrukt of geblokkeerd worden.

De afvoer aansluiten

De waterafvoerslang kan over de rand van een wasbak of badkuip worden bevestigd. De afvoerslang moet stevig in de afvoer geplaatst worden zodat deze niet uit zijn behuizing springt.

Belangrijk:

- Het einde van de afvoerslang moet rechtstreeks worden verbonden op de afvalwaterafvoer of op de wasbak.
- De slang moet worden bevestigd op een hoogte van minstens 40 cm en hoogstens 100 cm.
- In het geval de slang omhoog gebracht wordt nadat ze op grondniveau of dichtbij de grond lag (minder dan 40 cm boven de grond), kan de waterafvoer moeilijker worden en het wasgoed nat uit de machine komen.

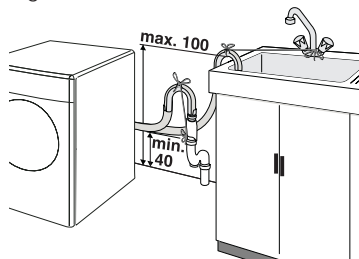

- De slang mag niet meer dan 15 cm in de afvoer worden geduwd. Indien deze te lang is, kunt u die verkorten.

- De maximumlengte van de gecombineerde slangen mag niet langer zijn dan 3,2 m.

Elektrische verbinding

Sluit de machine aan op een geaard stopcontact beschermd door een zekering van voldoende capaciteit.

Belangrijk:

- De aansluiting moet voldoen aan de nationale reglementering.
 - De spanning en de toegestane zekeringsbescherming zijn gespecificeerd in het deel "Technische specificaties".
 - De aangegeven spanning moet gelijk zijn aan uw netspanning.
 - Er mogen geen aansluitingen worden gemaakt via verlengdraden of multistekkers.
- ⚠ Een beschadigd netsnoer moet worden vervangen door een erkende elektricien.
- ⚠ Het apparaat mag niet worden gebruikt tenzij het gerepareerd is. U kunt een elektrische schok krijgen!

3 Initiële voorbereidingen voor het wassen

De kleding op het wassen voorbereiden

Wasgoed met metalen stukken zoals beha's, gespen en metalen knopen zullen de machine beschadigen. Verwijder deze metalen stukken of plaats de items in een kledingzak, kussensloop of iets gelijkaardigs.

- Sorteert het wasgoed volgens het type weefsel, kleur, mate van bevulling en toegestane watertemperatuur. Volg altijd het advies op de labels van de kleding.
- Plaats kleine stukken zoals kindersokken en nylonkousen enz. in een waszak, kussensloop of iets dergelijks. Dit zorgt ervoor dat u niets kwijtgeraakt.
- Was machinewasbare of handwasbare producten enkel met het juiste programma.
- Was geen kleuren en witgoed samen. Nieuwe, donker gekleurde katoenen stukken geven heel wat kleur af. Was ze afzonderlijk.
- Gebruik enkel verfstoffen en antikalkproducten die geschikt zijn voor de wasautomaat. Volg altijd de instructies op de verpakking.
- Was broeken en fijne kleding binnenste buiten.

Correcte laadcapaciteit

i Volg de informatie in de Programmaselectietabel. De wasresultaten zullen verminderen wanneer de machine te zwaar geladen is.

Vuldeur

De deuren vergrendelen tijdens de werking en het symbool Vergrendelde deur brandt. De deur kan enkel worden geopend wanneer het symbool

verdwijnt.

Wasmiddelen en wasverzachters

Wasmiddellade

De wasmiddellade bestaat uit drie vakken.

De wasmiddellade bestaat in twee types afhankelijk van uw wasmachinemodel.

- (I) voor voorwas
- (II) voor hoofdwas
- (III) sifon
- (☼) voor wasverzachter

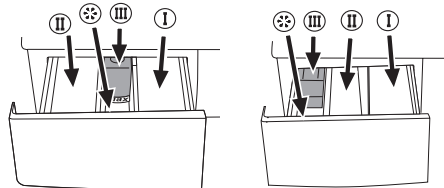

Wasmiddel, wasverzachter en andere reinigingsmiddelen

Voeg wasmiddel en verzachter toe voor het opstarten van het programma.

Open nooit de wasmiddellade terwijl het wasprogramma bezig is.

Bij gebruik van een programma zonder voorwas, mag geen wasmiddel in het voorwasvak worden geplaatst. (Vak I).

Hoeveelheid wasmiddel

De te gebruiken hoeveelheid wasmiddel hangt af van de hoeveelheid wasgoed, de mate van bevulling en de waterhardheid.

- Gebruik niet meer dan de hoeveelheid aanbevolen op de verpakking om problemen te vermijden van buitensporig schuim, slecht spoelen, financiële besparingen en tenslotte milieubescherming.
- Overschrijd nooit de niveaumarkering (> max <) anders wordt de verzachter verspild zonder dat deze wordt gebruikt.
- Gebruik geen vloeibaar wasmiddel indien u de functie startuutstel wilt gebruiken.

4 Een programma selecteren en uw machine bedienen

Bedieningspaneel

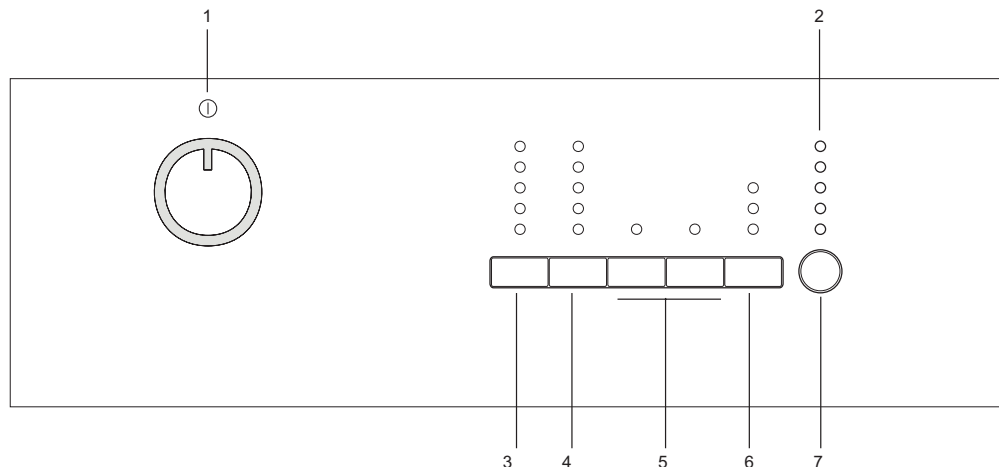

1 - Programmakeuzeknop (bovenste positie Aan/
Uit)

2 - Programmaverlooppindicator

3 - Knop voor temperatuuraanpassing

4 - Aanpassingsknop voor centrifugeersnelheid

5 - Hulpfunctieknoppen

6 - Knop voor startuitstel (in sommige modellen)

7 - Start/Pauze-knop

De machine inschakelen

Steek de stekker van de machine in het stopcontact. Draai de waterkraan volledig open. Controleer of de slangen stevig zijn aangesloten. Plaats de was in de machine. Voeg wasmiddel en wasverzachtter toe. "Draai de programmakeuzeknop naar de positie van het gewenste programma."

Programmaselectie

Selecteer het juiste programma uit de programmatafel en de bijpassende wastemperatuur afhankelijk van het type, de hoeveelheid en de mate van vervuiling van het wasgoed.

Selecteer het gewenste programma met de programmakeuzeknop.

i De programma's zijn beperkt tot de hoogste centrifugeersnelheid die geschikt is voor dat bepaalde type kleding.

i Sorteert het wasgoed volgens het type weefsel, kleur, mate van bevulling en toegestane watertemperatuur wanneer een programma wordt gekozen.

i Selecteer altijd de laagste vereiste temperatuur. Hogere temperaturen betekenen een hoger stroomverbruik.

i Voor meer programmadetails, zie "Programmakeuzetabel".

Hoofdprogramma's

Afhankelijk van het type textiel zijn de volgende hoofdprogramma's beschikbaar:

• Katoen

U kunt uw duurzame kleding met dit programma wassen. Uw wasgoed zal met krachtige wasbewegingen worden gewassen tijdens een langere wascyclus. Het programma is aanbevolen voor uw katoenen items (zoals lakens, dekbedhoezen en kussensloopsets, badjassen, ondergoed, enz.)

• Synthetisch

U kunt uw minder duurzame kleding met dit programma wassen. Er worden lichtere wasbewegingen en een kortere wascyclus

90°C	Normaal bevuild, wit katoen en linnen. (Bv.: salontafelkleedjes, tafelkleedjes, handdoeken, beddengoed)
60°C	Normaal bevuild, kleurvast gekleurd linnengoed, katoen of synthetische kleding (Bv.: hemden, nachtjaponnen, pyjama's en licht bevuild wit linnen (Bv.: ondergoed))
40°C- 30°C- Koud	Voor fijne was (bijv.: glasgordijnen), gemengde kleding inbegrepen synthetisch en wol.

gebruikt dan bij het programma voor katoen. Het is aanbevolen voor uw synthetische kleding (zoals hemden, bloezen, gemengde synthetische / katoenen kledingstukken, enz.). Voor gordijnen en glasgordijnen, wordt het programma "Synthetisch 40" met voorwas en antikreukfuncties aanbevolen. Er moet geen wasmiddel in het bakje voor de voorwas worden geplaatst. Er moet minder wasmiddel in het bakje voor de hoofdwas worden gedaan omdat los geweven stoffen (kant) teveel schuim produceren omwille van hun netstructuur.

• Wol

U kunt uw machinewasbare wollen kleding met behulp van dit programma wassen. Was door de juiste temperatuur te selecteren volgens de labels van uw kleding. Het wordt aanbevolen om de juiste wolwasmiddelen te gebruiken.

Extra programma's

Voor speciale gevallen zijn er ook extra programma's beschikbaar

i De extra programma's kunnen verschillen afhankelijk van uw machinemodel.

• Katoen Eco

U kunt uw wasgoed dat met een katoenprogramma gewassen moet worden, langer wassen wat zeer goede wasprestaties verzekert.

i Het programma Katoen Economisch verbruikt minder stroom dan de andere katoenprogramma's.

• Babycare

Er wordt een betere hygiëne geleverd door een langere verwarmingstijd en een extra spoelcyclus. Dit programma wordt aanbevolen voor babykleding en kleding gedragen door mensen met een allergie.

• Handwas

U kunt uw wol / fijne was met het label "niet machinewasbaar" waarvoor handwas aanbevolen is, met dit programma wassen. Het wast het wasgoed met zeer zachte wasbewegingen zonder uw kleding te beschadigen.

• Daily Express

Dit programma wordt gebruikt om snel een kleine hoeveelheid licht bevuilde kledingstukken te wassen.

• Donker Textiel

Gebruik dit programma om uw donker gekleurd wasgoed of het gekleurde wasgoed waarvan u niet wilt dat de kleur afgaat te wassen. Dit programma wast uw wasgoed met lage mechanische bewegingen en bij een lage temperatuur. We bevelen aan dat u een vloeibaar wasmiddel gebruikt of een wolwasmiddel voor donker gekleurd wasgoed.

• Mix 40

U kunt dit programma gebruiken om katoenen en synthetisch wasgoed samen te wassen. U hoeft het wasgoed niet te sorteren.

Speciale programma's

Voor specifieke toepassingen kunt u één van de volgende programma's selecteren:

• Spoelen

Dit programma wordt gebruikt wanneer u afzonderlijk wilt spoelen of stijven.

• Centrifugeren+Pompen

Dit programma wordt gebruikt om een extra centrifugeercyclus aan het wasgoed toe te voegen of om het water weg te pompen uit de machine.

Voor u dit programma start, selecteer de gewenste centrifugeersnelheid en druk op de knop "Start/Pauze". Uw machine pompt het water weg na het centrifugeren tegen de ingestelde centrifugeersnelheid.

Indien u enkel het water wilt afpompen zonder uw wasgoed te centrifugeren, selecteer het programma "Centrifugeren en pompen" en selecteer vervolgens de functie niet centrifugeren met de selectieknop voor de centrifugeersnelheid. Druk op de knop "Start/Pauze".

i Gebruik een lagere centrifugeersnelheid voor fijne was.

Selectie centrifugeersnelheid

Wanneer er een nieuw programma wordt geselecteerd, wordt de maximale centrifugeersnelheid van het geselecteerde programma weergegeven op de indicator voor de centrifugeersnelheid.

Om de centrifugeersnelheid te verminderen, drukt u op de knop "Centrifugeren". De centrifugeersnelheid zal geleidelijk verminderen. Gebruik de functie "Niet centrifugeren" om het water weg te pompen zonder op het einde van het programma te centrifugeren.

Als de centrifugeerinstellingen de spoelstopfunctie omvatten:

Indien u het wasgoed niet onmiddellijk na het programma wilt verwijderen, kunt u de functie spoelstop gebruiken om te verhinderen dat uw kleding kreukt omdat er geen water meer in de machine staat. Met deze functie kunt u uw wasgoed in het laatste spoelwater laten liggen. Druk na dit proces op de knop "Start/Pauze" als u het water zonder centrifugeren wilt wegpompen. Het programma hervat. Uw machine pompt het water weg en het programma wordt afgerond. Als u het wasgoed dat in het water is blijven liggen wilt centrifugeren:

- Pas de centrifugeersnelheid aan.
- Druk op de knop "Start/Pauze".

Het programma hervat. Uw machine pompt het water weg, centrifugeert het wasgoed en het programma wordt afgerond.

Programmaselectie en verbruikstabel

FL							Hulpfunctie						
Programma		Max. Lading (kg)	Programmaduur (~min)	Waterverbruik (l)	Energieverbruik (kWh)	Centrifugeersnelheid	Voorwas	Express Wassen	Extra spoelen	Antikreuk	Spoelstop	Weken	Temperatuur
Katoen	90	5	135	52	2.00	max	•	•	•	•	•	•	Koud-90
Katoen	60	5	106	52	1.20	max	•	•	•	•	•	•	Koud-90
Katoen	40	5	86	52	0.60	max	•	•	•	•	•	•	Koud-90
Katoen Eco	60**	5	151	47	0.95	max	•	•	•	•	•	•	40-60
Daily Express	30	2	14	40	0.11	max***			•		•		Koud-30
Donker Textiel	40	2.5	107	58	0.45	800			*		•		Koud-40
Mix40	40	3	115	45	0.50	800	•	•	•	•	•	•	Koud-40
Handwas	30	1	43	30	0.15	600							Koud-30
Wol	40	1.5	60	40	0.30	600			•		•		Koud-40
Babycare	90	5	165	85	1.90	max	•		*		•	•	30-90
Synthetisch	60	2.5	116	45	0.90	800	•	•	•	•	•	•	Koud-60
Synthetisch	40	2.5	106	45	0.42	800	•	•	•	•	•	•	Koud-60

• : Selecteerbaar

* : Automatisch geselecteerd, niet annuleerbaar.

** : Energielabelprogramma (EN 60456)

*** Indien de maximum centrifugeersnelheid van uw machine lager is, kan een selectie worden gemaakt tot de maximum centrifugeersnelheid.

i Het water- en stroomverbruik en de programmaduur kunnen afwijken door veranderingen in de waterdruk, waterhardheid en watertemperatuur, omgevingstemperatuur, type en hoeveelheid was, selectie van hulpfuncties en centrifugeersnelheid en schommelingen in de netspanning.

i De hulpfuncties in de tabel kunnen verschillen afhankelijk van het model van uw machine.

Hulpfuncties

Selectieknoppen voor hulpfuncties

Selecteer de vereiste hulpfuncties voor u het programma start. U kunt ook hulpfuncties kiezen of annuleren die geschikt zijn voor het programma dat draait zonder op de knop "Start/Pauze" te drukken. Om de hulpfuncties te selecteren of te annuleren, moet de machine zich in een wasfase bevinden die plaatsvindt voordat de te kiezen of annuleren hulpfunctie wordt uitgevoerd. Als de hulpfunctie niet kan worden gekozen of geannuleerd, knippert het lampje van de betreffende hulpfunctie drie maal om de gebruiker te waarschuwen.

i Sommige combinaties kunnen niet samen worden geselecteerd. (Bv.: Voorwas en Kort Programma. Waarschuwingslampje van de gekozen hulpfunctie brandt.)

Selectie van hulpfuncties

Indien een hulpfunctie wordt gekozen die niet compatibel is met een eerder gekozen hulpfunctie, wordt de eerder gekozen functie geannuleerd en zal de laatste hulpfunctieselectie actief blijven. (Bv.: Indien u eerst voorwas wilt selecteren en vervolgens kort programma, wordt voorwas geannuleerd en zal kort programma actief blijven. Een hulpfunctie die niet compatibel is met het programma, kan niet worden geselecteerd. (Zie, "Programmakeuzetabel")

i De hulpfunctieknoppen kunnen verschillen afhankelijk van het model van uw machine.

• Voorwas

Een voorwas is enkel nuttig bij zeer vuile was. Zonder voorwas bespaart u energie, water, wasmiddel en tijd.

i Een voorwas zonder wasmiddel is aanbevolen voor kant en gordijnen.

• Express Wassen

Deze functie kan worden gebruikt voor programma's voor katoen en synthetische stoffen. Ze vermindert de wastijd voor licht bevuild wasgoed en ook het aantal spoelcycli.

i Aanbevolen laadcapaciteit is de helft van de maximale laadcapaciteit van het geselecteerde programma.

• Extra spoelen

Met deze functie kunt u uw machine naast de normale spoelfase na de hoofdwas nog eens extra laten spoelen. Het risico voor een gevoelige huid (baby's, allergische huid enz.) als gevolg van de minimale wasmiddelresten op het wasgoed wordt zo gereduceerd.

• Antikreuk

Met deze functie wordt de trommelbeweging verminderd om kreuken te voorkomen en wordt ook de centrifugeersnelheid verminderd. Daarnaast wordt het wassen uitgevoerd bij een hoger waterniveau.

• Spoelstop

Indien u het wasgoed niet onmiddellijk na het programma wilt verwijderen, kunt u de functie spoelstop gebruiken en uw wasgoed in het laatste spoelwater laten staan om te voorkomen dat uw kleding in kreukt wanneer er geen water meer in de machine staat. Druk na dit proces op de knop "Start/Pauze" als u het water zonder centrifugeren wilt wegpompen. Het programma hervat. Uw machine pompt het water weg en het programma wordt afgerond.

Als u het wasgoed dat in het water is blijven liggen wilt centrifugeren:

- Pas de centrifugeersnelheid aan.

- Druk op de knop "Start/Pauze"

Het programma hervat. Uw machine pompt het water weg, centrifugeert het wasgoed en het programma wordt afgerond.

• Weken

In het geval u de hulpfunctie inweken kiest, wordt uw wasgoed in het water met wasmiddel gehouden voordat het wasproces wordt opgestart. Zo kunnen diep in het wasgoed getrokken vlekken beter verwijderd worden.

Startuutstel (in sommige modellen)

Indien u uw kleding op een later tijdstip wilt wassen, kunt u de programmastart met behulp van de functie startuutstel, uitstellen met 3 uur, 6 uur of 9 uur.

Gebruik geen vloeibaar wasmiddel wanneer u startuutstel instelt. Er bestaat een risico op bevlekking van de kleding.

Open de vuldeur, plaats het wasgoed in de machine en vul het wasmiddelbakje. Stel het wasprogramma in, de temperatuur, de centrifugeersnelheid en indien vereist, selecteer de hulpfuncties. Wanneer de startuutstelknop eenmaal wordt ingedrukt, wordt een uitstel met 3 uur geselecteerd en brandt het relevante lampje. Wanneer dezelfde knop opnieuw wordt ingedrukt, 6 uur en wanneer deze nogmaals wordt ingedrukt, wordt een startuutstel met 9 uur geselecteerd.

In de startuutstel-knop nogmaals ingedrukt wordt, wordt de startuutstelfunctie geannuleerd (de startuutstellampjes zijn uitgeschakeld). Stel het startuutstel in zoals vereist. De uitgestelde werking van het geselecteerde programma wordt gestart door te drukken op de knop "Starten/Pauze" nadat de startuutstelselectie gemaakt werd. Het vorige startuutstellampje gaat uit en het volgende startuutstellampje wordt na elke 3 uur ingeschakeld.

i Tijdens de startuutstelperiode kan meer was worden geladen/verwijderd.

De uitsteltijd wijzigen

Druk op de knop "Startuutstel". De tijd verandert met stappen van 3 uur telkens dat u de knop indrukt en het relevante startuutstellampje begint te branden.

Het startuitletstel annuleren

Stel Startuitletstel naar nul (alle startuitletstellampjes zijn uit) en draai de Programmameuzeknop naar een willekeurig programma. Hiermee annuleert u startuitletstel. Het lampje "Einde/Annuleren" knippert constant.

Het programma starten

Druk op de knop "Start/Pauze" om het programma te starten. Het programmaverlooptlampje dat het opstarten van het programma weergeeft, begint te branden.

i Als binnen een minuut tijdens het programmameuzeproces er geen programma wordt gestart of geen enkele knop wordt ingedrukt, schakelt de machine naar "Stand-by". Het lichtniveau van de temperatuur-, snelheid en deurindicatoren neemt af. Andere lampjes en indicators gaan uit. Wanneer de programmameuzeknop wordt gedraaid of een andere knop wordt ingedrukt, gaan de lampjes en indicators weer aan.

Programmaverloop

Het verloop van een werkend programma wordt weergegeven via de programmaverloopindicator. Aan het begin van elke programmastap, zal het relevante indicatorlampje branden en het lampje van de voltooide stap uitgaan.

Terwijl het programma draait kunt u de hulpfuncties, snelheid- en temperatuurinstellingen wijzigen zonder het verloop van het programma te onderbreken. Wijzigingen moet overeenkomen met de programmafase waar de machine zich in bevindt. Als de wijziging niet overeenkomt, zullen de betreffende lampjes drie keer knipperen.

i Indien de machine niet centrifugeert, kan het programma in de modus spoelstop zijn of kan het automatische centrifugeercorrectiesysteem geactiveerd zijn omwille van een buitensporige onevenwichtige verdeling van het wasgoed in de machine.

De selecties wijzigen nadat het programma gestart is

Het programma in de stand-by zetten

Druk tijdens het draaien van het programma op de knop "Start/Pauze" om de machine over te schakelen op de pauzestand. Het lampje van de fase waarin de machine zich bevindt begint te knipperen in de programmaverlooptindicator en laat zien dat de machine is overgeschakeld naar de pauzestand. Als de deur geopend kan worden, brandt het lampje "Deur" ononderbroken naast het lampje van de programmafase. Als niet aan de voorwaarden om de deur te openen kan worden voldaan, blijft het lampje "Deur" uit.

De snelheid- en temperatuurinstellingen

veranderen in verband met hulpfuncties
Hulpfuncties kunnen worden geannuleerd

of gekozen, en de instellingen voor centrifugeersnelheid en temperatuur kunnen worden gewijzigd conform de fase waarin het programma zich bevindt. Als de verandering niet kan worden uitgevoerd, knippert het betreffende lampje drie keer.

In stand-by was toevoegen / verwijderen

Als het "Deur"-lampje knippert wanneer de machine in de pauzestand staat, betekent dit dat aan de voorwaarden (waterniveau laag, enz.) is voldaan om de deur te kunnen openen. De periode van ongeveer 1 of 2 minuten om de deur te openen is gestart. Het "Deur"-lampje brandt continu wanneer de deur ontgrendeld is. Hierna kan de deur geopend worden om was toe te voegen of te verwijderen. Als de deur in verband met veiligheidsredenen niet kan worden geopend nadat de machine met een druk op knop "Start/Pauze" in de pauzestand is gezet, blijft het "Deur"-lampje uit. Het lampje van het relevante programma - waarin de machine zich bevond toen deze in de pauzestand werd gezet - knippert.

Deurslot

De vuldeur kan worden geopend wanneer het lampje "Deur" stopt met knipperen en continu begint te branden.

Kinderslot

U kunt voorkomen dat kinderen met de machine spelen via het kinderslot. In dit geval kunnen geen wijzigingen worden aangebracht aan het lopende programma.

Om het kinderslot te activeren:

1. Druk gedurende 3 seconden op de 1ste en 2de hulpfunctieknoppen. De lampjes op de hulpfunctieknoppen 1 en 2 knipperen terwijl u de knoppen ingedrukt houdt.

Om het kinderslot te deactiveren:

a) Druk tijdens het draaien van het programma gedurende drie seconden op de hulpfunctieknoppen 1 en 2.
b) Als er geen programma bezig is, kunt u het kinderslot ook uitschakelen door de programmameuzeknop in de stand "Aan/Uit" te draaien en een ander programma te kiezen. Een stroomstoring of het uittrekken van de stekker schakelt het kinderslot niet uit. Om het kinderslot te deactiveren, drukt u de 1ste en 2de hulpfunctieknoppen gedurende drie seconden in.

i Indien u de programmameuzeknop draait wanneer het kinderslot geactiveerd is, knipperen de lampjes op de hulpfunctieknoppen 1 en 2 drie keer om aan te geven dat het kinderslot geactiveerd is. In dit geval zijn wijzigingen aan de reeds gekozen temperatuur, snelheid en hulpfuncties niet toegestaan.

i Als de programmameuzeknop naar stand "Aan/Uit" wordt gedraaid en vervolgens een

ander programma wordt gekozen terwijl er al een programma draait, dan wordt het eerst gekozen (draaiende) programma hervat.

Het programma eindigen via annulering

Als u een ander programma kiest in plaats van het programma dat al draait door aan de programmakeuzeknop te draaien, wordt het eerdere programma geannuleerd. Het lampje "Einde/Annuleren" knippert continu om aan te geven dat het programma werd geannuleerd. Als tijdens de annulering aan de voorwaarden (waterniveau laag, enz.) om de deur te kunnen openen is voldaan, knippert het "Deur"-lampje ongeveer 1-2 minuten. Als het "Deur"-lampje na ongeveer 1 of 2 minuten continu brandt, betekent dit dat de deur geopend kan worden.

"Stand-By"-stand

Als uw machine niet draait bespaart u in de "Stand-By"-stand energie. In stand-by gaan onnodige lampjes en indicators uit. Zo krijgt u maximale energiebesparing.

5 Onderhoud en reiniging

Wasmiddellade

Verwijder alle wasmiddelrestanten in de lade. Ga als volgt tewerk:

1. Druk op het gemarkeerde punt van de sifon in het wasverzachterbakje en trek naar u toe tot de lade verwijderd is uit de machine.

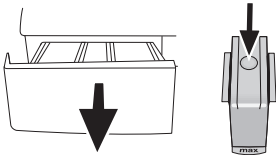

- i** Als meer dan een normale hoeveelheid water en wasverzachtermengsel zicht begint te verzamelen in het wasverzachttervak, moet de sifon worden gereinigd.
2. Was de wasmiddellade en de sifon met voldoende lauw water in een wasbak.
 3. Plaats de lade terug in zijn behuizing na het reinigen. Controleer of de sifon in zijn originele locatie zit.

Watertoevoerfilters

Er bevindt zich een filter aan het uiteinde van elke waterinlaatklep aan de achterkant van de machine en ook aan het einde van elke watertoevoerslang waar deze aangesloten zijn op de kraan. Die filters voorkomen dat vreemde substanties en vuil in het water in de machine terecht komen. De filters moeten worden gereinigd als ze vuil worden.

- Sluit de kranen.

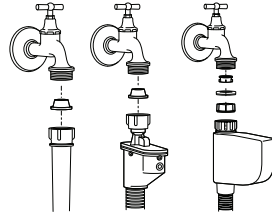

- Verwijder de moeren van de watertoevoerslangen om de oppervlakken van de filters op de waterinlaatkleppen te reinigen met een geschikte borstel.
- Als de filters heel vuil zijn, kunt u ze met een buigtang verwijderen om ze te reinigen.
- Verwijder de filters op de platte uiteinden van de watertoevoerslangen met de pakkingen en reinig ze zorgvuldig onder stromend water.
- Plaats de pakkingen en filters zorgvuldig terug op hun plaatsen en draai de moeren met de hand dicht.

Resterend water wegpompen en de pompfilter reinigen

Uw product is uitgerust met een filtersysteem dat zorgt voor een afvoer van zuiverder water die de levensduur van de pomp verlengt door te verhinderen dat solide items zoals knopen, munten en weefselvezels de pomppropeller verstoppert tijdens het afvoeren van het water.

- Indien uw machine het water niet kan wegpompen, kan de pompfilter verstopt geraken. Mogelijk moet u deze elke 2 jaar reinigen of wanneer deze verstopt is. Het water moet weggepompt zijn om de pompfilter te reinigen.

Bovendien moet het water volledig weggepompt worden in de volgende gevallen:

- voor het transporteren van de machine (bijv. bij een verhuis)
- wanneer er een gevaar op vorst is

Ten einde de vuile filter te reinigen en het water weg te pompen;

1- Verwijder de stekker uit het stopcontact.

! Er kan water van 90°C in de machine zijn. Daarom mag de filter enkel gereinigd worden nadat het water afgekoeld is om het gevaar van brandwonden te vermijden.

2 – Open het filterdeksel. Het filterdeksel kan bestaan uit één of twee stukken afhankelijk van uw machinemodel.

Indien het bestaat uit twee stukken, druk het lipje op het filterdeksel naar beneden en trek het stuk eruit naar u toe.

Indien het bestaat uit één stuk, houd vast aan beide kanten en open door het eruit te trekken.

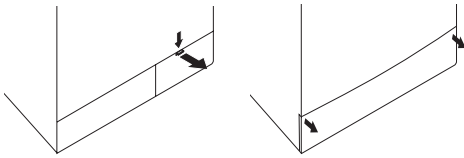

zijn behuizing plaatst. Plaats de filter volledig in zijn behuizing, anders kan er water uit het filterdeksel lekken.

4 – Sluit het filterdeksel.

Sluit het tweedelige filterdeksel van uw product door op het lipje te drukken.

Sluit het eendelige filterdeksel van uw product door de lipjes aan de onderkant in hun posities te plaatsen en het bovenste gedeelte ervan te duwen.

3 – Bij sommige modellen wordt een noodafvoerslang geleverd. Bij andere modellen wordt dit item niet geleverd. Indien uw product geleverd wordt met een noodafvoerslang, doe het volgende zoals getoond in de onderstaande afbeelding:

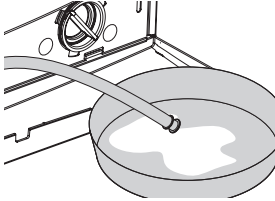

- Trek de pompafvoerslang uit zijn behuizing.
- Plaats een grote container aan het uiteinde van de slang. Voer het water af in de container door de plug aan het einde van de slang te verwijderen. Indien de hoeveelheid af te voeren water groter is dan het volume van de container, plaats de plug terug, giet het water uit de container en herneem het afvoerproces.
- Nadat het afvoerproces voltooid is, plaats de plug terug aan het uiteinde van de slang en plaats deze terug op zijn plaats.

Indien uw product niet geleverd wordt met een noodafvoerslang, doe het volgende zoals getoond in de onderstaande afbeelding:

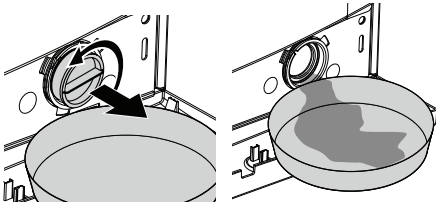

- Plaats een grote container voor de filter om het water op te vangen dat uit de filter zal stromen.
- Draai de pompfilter los (tegenwijzerzin) tot het water eruit begin te lopen. Leid het lopende water in de container die u voor de filter hebt gezet. U kunt een doekje gebruiken om het gemorste water te absorberen.
- Wanneer er geen water meer loopt, draai de pompfilter volledig los en verwijder.
- Reinig alle resten in de filter evenals vezels, indien aanwezig, rond het propellergebied.
- Als uw product een watersproeifunctie heeft, plaats de filter in zijn behuizing in de pomp. Forceer de filter nooit wanneer u deze terug in

6 Voorstellen voor het oplossen van problemen

Oorzaak	Verklaring / Suggestie
Programma kan niet worden gestart of geselecteerd	
<ul style="list-style-type: none"> Machine is mogelijk overgeschakeld op zelfbeschermingsmodus omwille van een infrastructuurprobleem (zoals lijnspanning, waterdruk, enz.) 	<ul style="list-style-type: none"> Druk gedurende 3 seconden op de Starten/Pauze/Annuleren-knop om uw machine te resetten. (Zie, Een programma annuleren)
Er komt water vanuit de onderkant van de machine.	
<ul style="list-style-type: none"> Mogelijk zijn er problemen met slangen of de pompfilter. 	<ul style="list-style-type: none"> Zorg ervoor dat de dichtingen van de watertoevoerslangen stevig zijn bevestigd. Bevestig de afvoerslang stevig op de kraan. Zorg ervoor dat de pompfilter volledig gesloten is.
De machine is gestopt kort nadat het programma werd gestart.	
<ul style="list-style-type: none"> De machine kan tijdelijk stoppen omwille van een lage spanning. 	<ul style="list-style-type: none"> De machine zal opnieuw beginnen te werken wanneer de spanning terug op het normale niveau is.
De machine centrifugeert continu. De resterende tijd telt niet af. (Voor modellen met scherm)	
<ul style="list-style-type: none"> Het wasgoed is niet evenwichtig verdeeld in de machine. 	<ul style="list-style-type: none"> Het automatische centrifugeercorrectiesysteem werd mogelijk geactiveerd omwille van een onevenwichtige verdeling van het wasgoed in de trommel. Het wasgoed in de trommel is mogelijk gebundeld (gebundeld wasgoed in een zak). Het wasgoed moet herverdeeld en opnieuw gecentrifugeerd worden. Er wordt geen centrifugeerfase uitgevoerd wanneer het wasgoed niet evenwichtig verdeeld is in de trommel om schade aan de machine en zijn omgeving te vermijden.
De machine wast continu. De resterende tijd telt niet af. (Voor modellen met scherm)	
<ul style="list-style-type: none"> In het geval van een gepauzeerde aftelling wanneer water wordt toegevoerd: De timer zal niet aftellen tot de machine met de correcte hoeveelheid water is gevuld. 	<ul style="list-style-type: none"> De machine zal wachten tot er voldoende water is om slechte wasresultaten te vermijden omwille van een gebrek aan water. De timer begint dan af te tellen.
<ul style="list-style-type: none"> In het geval van een gepauzeerde aftelling in de opwarmingsstap: De tijd wordt niet afgeteld tot de geselecteerde temperatuur voor het programma bereikt is. 	
<ul style="list-style-type: none"> In het geval van een gepauzeerde aftelling in de centrifugeerstap: Het wasgoed is niet evenwichtig verdeeld in de machine. 	<ul style="list-style-type: none"> Het automatische centrifugeercorrectiesysteem werd mogelijk geactiveerd omwille van een onevenwichtige verdeling van het wasgoed in de trommel. Het wasgoed in de trommel is mogelijk gebundeld (gebundeld wasgoed in een zak). Het wasgoed moet herverdeeld en opnieuw gecentrifugeerd worden. Er wordt geen centrifugeerfase uitgevoerd wanneer het wasgoed niet evenwichtig verdeeld is in de trommel om schade aan de machine en zijn omgeving te vermijden.
Er komt schuim uit de wasmiddellade	
<ul style="list-style-type: none"> Er werd teveel wasmiddel gebruikt. 	<ul style="list-style-type: none"> Meng 1 soeplepel verzachter en 1/2 liter water en giet in het hoofdwasvak van de wasmiddellade.

7 Specificaties

	WMB 51420	WMB 51220
Maximale hoeveelheid droog wasgoed (kg)	5	5
Hoogte (cm)	84	84
Breedte (cm)	60	60
Diepte (cm)	45	45
Netto gewicht (± 4 kg)	65	62
Elektrische voeding (V/Hz.)	230 V / 50Hz	230 V / 50Hz
Totale stroom (A)	10	10
Totaal vermogen (W)	2200	2200
Centrifugeersnelheid (rpm max.)	1400	1200

De specificaties van dit apparaat kunnen wijzigen zonder kennisgeving om de kwaliteit van het product te verbeteren. De figuren in deze handleiding zijn schematisch en komen mogelijk niet exact met uw product overeen.

De waarden vermeld op de machinelabels of in de bijgeleverde documentatie zijn verkregen in het laboratorium in overeenkomst met de relevante standaarden. Afhankelijk van de werkings- en milieuvorwaarden van het apparaat, kunnen de waarden variëren.



Dit apparaat draagt het symbool voor gescheiden inzameling van afgedankte elektrische en elektronische apparatuur. Het valt hierdoor onder de bepalingen van richtlijn 2002/96/EG die voorschrijft dat het gerecycled dan wel ontmanteld moet worden teneinde het milieu te sparen. U kunt u voor nadere inlichtingen wenden tot uw gemeente.

Elektronische producten die niet gescheiden worden ingezameld vormen een potentieel gevaar voor het milieu en de volksgezondheid wegens de gevaarlijke stoffen die deze apparatuur bevat.

1 Warnhinweise

Allgemeine Sicherheit

- Stellen Sie die Maschine niemals auf Teppich(boden) auf. Andernfalls kann es durch schlechte Belüftung von unten zur Überhitzung elektrischer Komponenten kommen. Dies kann zu Problemen mit Ihrer Waschmaschine führen.
- Falls Netzkabel oder Netzstecker beschädigt sein sollten, müssen Sie die defekten Teile von einem autorisierten Servicecenter instandsetzen lassen.
- Achten Sie darauf, den Ablaufschlauch fest mit dem Wasserablauf zu verbinden, damit kein Wasser austreten kann und der Wasserzulauf und Wasserablauf Ihrer Maschine nicht beeinträchtigt wird. Es ist sehr wichtig, dass die Wasserzulauf- und Wasserablaufschläuche nicht geknickt, gequetscht oder anderweitig beschädigt werden, wenn Sie das Gerät nach Aufstellung oder Reinigung an seinen Platz schieben.
- Ihre Waschmaschine arbeitet nach einem Stromausfall weiter. Das laufende Programm wird nach einem Stromausfall jedoch nicht fortgesetzt. Zum Abbrechen eines Programms stellen Sie den Programmauswahlknopf auf eine vom aktuellen Programm abweichende Position ein. (Siehe Programm abbrechen.)
- Wenn Sie Ihre Maschine erhalten, kann sich etwas Wasser darin befinden. Dies ist ein Resultat der Qualitätskontrolle und völlig normal. Ihrer Maschine schadet dies nicht.
- Falls es einmal zu Problemen kommen sollte, liegt dies hin und wieder an der Umgebung, in der die Maschine aufgestellt wird. Halten Sie die Start/Pause/Abbrechen-Taste 3 Sekunden lang gedrückt, um das laufende Programm abzubrechen, bevor Sie sich an den autorisierten Kundendienst wenden.

Erste Inbetriebnahme

- Lassen Sie die Maschine zuerst das Waschprogramm „Baumwolle, 90 °C“ ausführen; dabei geben Sie Waschmittel, aber keinerlei Wäsche in die Maschine.
- Achten Sie bei der Installation Ihres Gerätes darauf, dass Kalt- und Heißwasseranschlüsse korrekt durchgeführt werden.
- Wenn Ihre Stromversorgung mit einer geringeren als einer 16 A-Sicherung ausgestattet ist, lassen Sie eine 16 A-Sicherung durch einen qualifizierten Elektriker installieren.
- Ob Sie das Gerät mit oder ohne einen zwischengeschalteten Transformator betreiben - vergessen Sie keinesfalls, eine korrekte Erdung durch einen qualifizierten Elektriker installieren zu lassen. Unser Unternehmen haftet nicht für jegliche Schäden, die auftreten können, wenn die Maschine an einem Stromkreis ohne korrekte Erdung betrieben wird.
- Halten Sie die Verpackungsmaterialien von Kindern fern oder entsorgen Sie die Materialien entsprechend Ihren lokalen Entsorgungsvorschriften.

Bestimmungsgemäßer Gebrauch

- Dieses Produkt wurde für den Hausgebrauch entwickelt.
- Das Gerät darf nur zum Waschen und Spülen von Textilien verwendet werden, die entsprechend gekennzeichnet sind.

Sicherheitsvorschriften

- Dieses Gerät muss an eine geerdete Steckdose angeschlossen werden, die mit einer Sicherung ausreichender Kapazität abgesichert ist.
- Zulauf- und Ablaufschläuche müssen sicher befestigt und dürfen nicht beschädigt werden.
- Befestigen Sie den Ablaufschlauch an einem Waschbecken, einer Badewanne oder einer anderen geeigneten Stelle, bevor Sie das Gerät in Betrieb nehmen. Bei hohen Waschttemperaturen besteht Verbrühungsgefahr!
- Öffnen Sie niemals die Tür des Gerätes, nehmen Sie niemals den Filter heraus, wenn sich noch Wasser in der Trommel befindet.
- Ziehen Sie den Netzstecker, wenn Sie des Gerätes nicht benutzen.
- Waschen Sie das Gerät nie mit einem Wasserschlauch ab! Es besteht Stromschlaggefahr!
- Berühren Sie nie den Stecker mit nassen Händen. Benutzen Sie die Maschine nicht, falls Netzkabel oder Netzstecker beschädigt sind.
- Falls Fehlfunktionen auftreten, die sich nicht mit Hilfe dieser Bedienungsanleitung lösen lassen:
- Schalten Sie das Gerät aus, ziehen Sie den Netzstecker, schließen Sie den Wasserhahn und rufen Sie den autorisierten Kundendienst an. Ihr Händler und Ihre Sammelstellen vor Ort vor Ort informieren Sie über die richtige Entsorgung Ihrer Maschine.

Wenn Kinder im Haus sind...

- Halten Sie Kinder von der Maschine fern, wenn diese arbeitet. Lassen Sie Kinder nicht mit dem Gerät spielen.
- Schließen Sie die Tür des Gerätes, wenn Sie die Maschine verlassen.

2 Installation

Transportstabilisatoren entfernen

Zum Entfernen der Transportstabilisatoren neigen Sie die Maschine etwas. Entfernen Sie die Stabilisatoren, indem Sie am Band ziehen.

Transportsicherungen öffnen

! Die Transportsicherungen (Schrauben) müssen entfernt werden, bevor Sie die Waschmaschine benutzen! Andernfalls wird das Gerät beschädigt!

1. Lösen Sie sämtliche Schrauben mit einem Schlüssel, bis sie sich frei drehen lassen (C).
2. Entfernen Sie die Transportsicherungen, indem Sie diese sanft herausdrehen.
3. Setzen Sie die Abdeckungen (diese finden Sie in der Tüte mit der Bedienungsanleitung) in die Löcher an der Rückwand ein. (P)

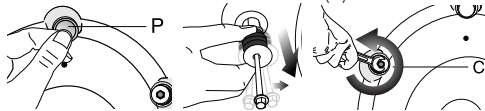

i Bewahren Sie die Transportsicherungen an einem sicheren Ort auf. Sie brauchen sie, wenn Sie die Waschmaschine zukünftig transportieren möchten.

i Transportieren Sie das Gerät niemals ohne korrekt angebrachte Transportsicherungen!

FüÙe einstellen

! Lösen Sie die Kontermuttern grundsätzlich nur mit den Händen, benutzen Sie keinerlei Werkzeuge dafür. Andernfalls kann es zu Beschädigungen kommen.

1. Lösen Sie die Kontermuttern an den FüÙen von Hand.

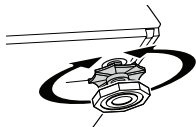

2. Stellen Sie die FüÙe so ein, dass die Maschine absolut gerade und sicher steht.
3. Wichtig: Ziehen Sie anschließend sämtliche Kontermuttern wieder gut fest.

Wasserzulauf anschließen

Wichtig:

- Die Maschine benötigt zum Arbeiten einen Wasserdruck zwischen 1 und 10 bar (0,1 bis 1 MPa).

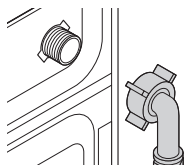

- Schließen Sie die mit der Maschine gelieferten Spezialschläuche an die Wasserzulaufventile der Maschine an.
- Damit kein Wasser an den Anschlussstellen auslaufen kann, befinden sich

Gummidichtungen (vier Dichtungen bei Modellen mit doppeltem Wasserzulauf, zwei Dichtungen bei anderen Modellen) an den Schläuchen. Diese Dichtungen müssen sowohl am Wasseranschluss als auch an der Maschine genutzt werden. Das gerade Ende des Schlauches mit dem Filter gehört an den Wasseranschluss, das gebogene Ende wird an die Maschine angeschlossen. Ziehen Sie die Muttern von Hand gut fest; benutzen Sie dafür niemals eine Zange.

- Modelle mit individuellem Wasserzulauf sollten nicht an den Warmwasserhahn angeschlossen werden.

Wenn Sie die Maschine nach Wartungs- oder Reinigungsarbeiten wieder an ihren Platz schieben, achten Sie gut darauf, dass die Schläuche nicht geknickt, gequetscht oder anderweitig blockiert oder beschädigt werden.

Wasserablauf anschließen

Der Wasserablaufschlauch kann über die Kante eines Waschbeckens oder einer Badewanne gehängt werden. Beim Direktanschluss an den Wasserablauf müssen Sie darauf achten, dass der Ablaufschlauch fest sitzt und nicht herausrutschen kann.

Wichtig:

- Das Ende des Wasserablaufschlauches muss direkt an den Wasserablauf (Abfluss) in der Wand oder am Waschbecken angeschlossen werden.
- Der Schlauch sollte in einer Höhe von mindestens 40 und maximal 100 cm angeschlossen werden.
- Wenn der Ablaufschlauch zuerst am Boden (bis etwa 40 cm über dem Boden) und danach wieder nach oben verläuft, kann es zu Schwierigkeiten beim Wasserablauf kommen; es kann vorkommen, dass die Wäsche beim Herausnehmen noch nass ist.

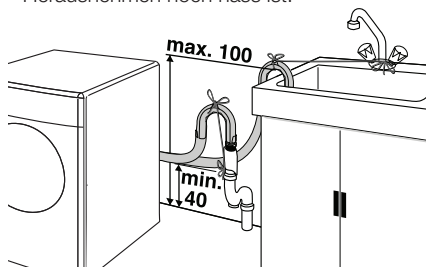

- Der Schlauch sollte mindestens 15 cm tief in den Wasserablauf gesteckt werden. Der Schlauch kann bei Bedarf entsprechend gekürzt werden.
- Die maximale Gesamt-Schlauchlänge darf 3,2 m nicht überschreiten.

Elektrischer Anschluss

Schließen Sie die Maschine an eine geerdete Steckdose an, die mit einer Sicherung ausreichender Kapazität abgesichert ist.

Wichtig:

- Der Anschluss muss gemäß lokal gültiger

Vorschriften erfolgen.

- Hinweise zu Betriebsspannung und erforderlichen Sicherungen finden Sie im Abschnitt „Technische Daten“.
- Die angegebene Spannung muss mit der Spannung Ihrer lokalen Stromversorgung übereinstimmen.
- Wir raten vom Einsatz von Verlängerungskabeln oder Mehrfachsteckdosen ab.

 Ein beschädigtes Netzkabel muss unverzüglich durch einen qualifizierten Elektriker ausgetauscht werden.

 Das Gerät darf vor Abschluss der Reparatur keinesfalls betrieben werden! Es besteht Stromschlaggefahr!

Tür

Während die Maschine arbeitet, wird die Tür gesperrt, das Türsperre-Symbol (Abbildung 3-13i) leuchtet auf. Die Tür kann erst geöffnet werden, wenn das Symbol erlischt.

Waschmittel und Weichspüler

Waschmittelschublade

Die Waschmittelschublade besteht aus drei Fächern: Je nach Modell Ihrer Maschine können zwei unterschiedliche Ausführungen eingesetzt werden.

- (I) für Vorwaschmittel
- (II) für Hauptwaschmittel
- (III) Siphon
- (☼) für Weichspüler

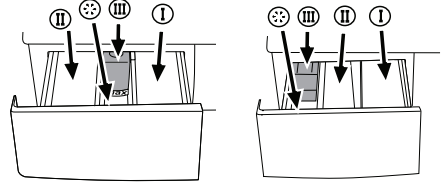

Waschmittel, Weichspüler und andere Reinigungsmittel

Geben Sie Waschmittel und Weichspüler in die Maschine, bevor Sie das Waschprogramm starten. Öffnen Sie niemals die Waschmittelschublade, während ein Waschprogramm läuft!

Wenn Sie ein Programm ohne Vorwäsche nutzen, sollten Sie kein Waschmittel in das Vorwaschmittelfach (Fach Nummer I) einfüllen.

Waschmittelmenge

Die richtige Waschmittelmenge hängt von der Wäschemenge, dem Verschmutzungsgrad und der Wasserhärte ab.

- Benutzen Sie nicht mehr Waschmittel als auf der jeweiligen Verpackung angegeben; Sie verhindern damit übermäßige Schaumbildung und schlechtes Ausspülen. Außerdem sparen Sie Geld und leisten einen Beitrag zum Umweltschutz, wenn Sie nur so viel Waschmittel wie nötig verwenden.
- Füllen Sie das Waschmittel nur bis zur (> max-) Markierung ein. Mehr einzufüllen bedeutet reine Verschwendung und verbessert die Waschleistung nicht.
- Benutzen Sie kein Flüssigwaschmittel, wenn Sie die Zeitverzögerungsfunktion nutzen.

3 Vorbereitungen vor dem Waschen

Wäsche vorbereiten

Wäsche mit Metallteilen wie Büstenhalter, Gürtelschnallen und Metallknöpfe beschädigen die Maschine. Entfernen Sie Metallteile oder geben Sie die Wäschestücke in einen Kleiderbeutel, einen Kissenbezug oder etwas Ähnliches.

- Sortieren Sie die Wäsche nach Textilientyp, Farbe, Verschmutzungsgrad und Waschtemperatur. Halten Sie sich grundsätzlich an die Angaben am Pflegeetikett.
- Geben Sie kleine Wäschestücke wie Kindersocken, Nylonstrümpfe und ähnliche Dinge in einen Kleiderbeutel, einen Kissenbezug oder etwas Ähnliches. Dadurch gehen solche Wäschestücke nicht mehr verloren.
- Waschen Sie Textilien, die mit „maschinenwaschbar“ oder „Handwäsche“ gekennzeichnet sind, ausschließlich mit dem passenden Waschprogramm.
- Waschen Sie bunte und weiße Textilien nicht zusammen. Neue, intensiv gefärbte Baumwollsaachen (z. B. schwarze Jeans) können beim Waschen stark abfärben. Waschen Sie solche Wäschestücke separat.
- Verwenden Sie ausschließlich Färbemittel oder Mittel zur Kalkentfernung, die sich zur Verwendung in der Waschmaschine eignen. Beachten Sie dabei immer die Hinweise auf der Verpackung.
- Waschen Sie Hosen und empfindliche Kleidungsstücke „auf links“, also mit der Innenseite nach außen.

Die richtige Wäschemenge

 Bitte halten Sie sich an die Hinweise in der „Programmauswahltabelle“. Die Wäsche wird nicht mehr richtig sauber, wenn Sie die Maschine überladen.

4 Programm auswählen und mit der Maschine arbeiten

Bedienfeld

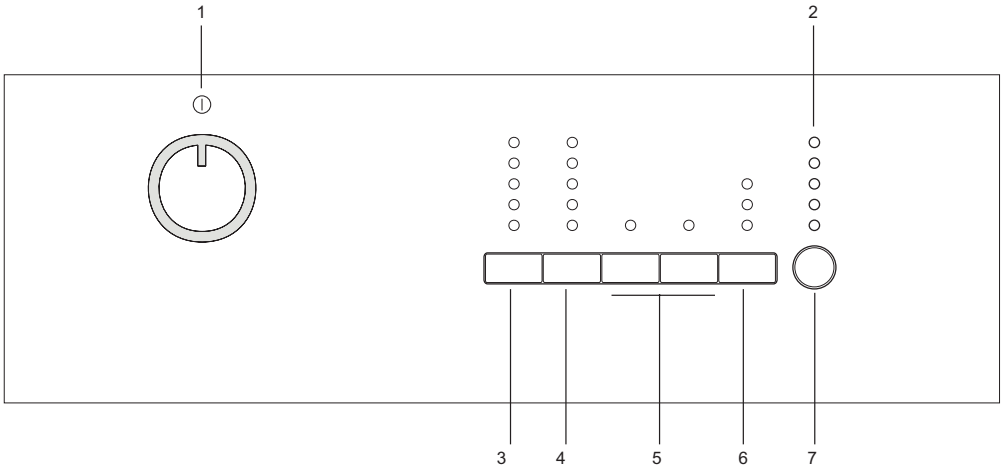

- 1 - Programmauswahlknopf (Oberste Position: Ein/Aus)
- 2 - Programmfolgeanzeige
- 3 - Temperatureinstell Taste
- 4 - Schleudergeschwindigkeit-Einstell Taste

- 5 - Zusatzfunktionstasten
- 6 - Zeitverzögerungstasten (bei bestimmten Modellen)
- 7 - Start/Pausetaste

Maschine einschalten

Stecken Sie den Netzstecker der Maschine ein. Drehen Sie den Wasserhahn vollständig auf. Vergewissern Sie sich, dass die Schläuche fest angeschlossen sind. Geben Sie die Wäsche in die Maschine. Füllen Sie Waschmittel und Weichspüler ein. Stellen Sie den Programmauswahlknopf auf das gewünschte Programm ein.

Programmauswahl

Wählen Sie ein geeignetes Programm aus der Programmtabelle und der folgenden Waschtemperaturtabelle. Orientieren Sie sich dabei an Wäschetyp, Wäschemenge und Verschmutzungsgrad.

90 °C	Normal verschmutzte weiße Baumwolle und Leinen. (z. B.: Platzdeckchen, Tischtücher, Handtücher, Betttücher)
60 °C	Normal verschmutzte, ausbleichsichere Baumwoll-Buntwäsche, Baumwoll- oder Synthetiktextilien (z. B.: Hemden, Nachthemden, Schlafanzüge) und leicht verschmutzte weiße Leinentextilien (z. B.: Unterwäsche)
40 °C 30 °C - Kalt	Für empfindliche Textilien (z. B.: Gardinen), Textilien mit Mischfasern aus Synthetik und Wolle.

Wählen Sie das gewünschte Programm mit dem

Programmauswahlknopf.

- i** Die maximale Schleudergeschwindigkeit dieser Programme wird durch den jeweiligen Textilientyp begrenzt.
- i** Sortieren Sie die Wäsche nach Textilientyp, Farbe, Verschmutzungsgrad und zulässiger Waschtemperatur, wählen Sie dann das geeignete Waschprogramm.
- i** Wählen Sie grundsätzlich die niedrigstmögliche Temperatur. Eine höhere Temperatur führt auch zu höherem Stromverbrauch.
- i** Weitere Details zu den Programmen finden Sie in der Programmauswahltable.

Hauptprogramme

Je nach Textilientyp stehen die folgenden Hauptprogramme zur Verfügung:

• Katoen (Koch-/Buntwäsche)

Mit diesem Programm können Sie Ihre strapazierfähigen Wäschestücke waschen. Ihre Wäsche wird in einem längeren Waschprogramm mit intensiveren Bewegungen gewaschen. Dieses Programm empfehlen wir für Ihre Baumwolltextilien wie Bettlaken, Bettbezüge, Kissenbezüge, Bademäntel, Unterwäsche, etc.).

• Synthetisch (Pflegerleicht)

Mit diesem Programm können Sie Ihre weniger strapazierfähigen Wäschestücke waschen. Im Vergleich zum „Baumwolle“-Programm arbeitet dieses Programm mit sanfteren Waschbewegungen und einer kürzeren Waschzeit. Dieses Programm empfehlen wir für Synthetiktextilien (wie Hemden, Blusen, Synthetik/Baumwolle-Mischfasern, etc.). Für Gardinen und ähnliche Materialien empfehlen wir das „Synthetik

40“-Programm mit ausgewählten Vorwäsche- und Knitterschutzfunktionen. In das Vorwäschefach sollte kein Waschmittel eingefüllt werden. Füllen Sie etwas weniger Waschmittel in das Hauptfach ein, da Gardinen und Schleier durch ihre Maschenstruktur eine übermäßige Schaumbildung begünstigen.

• **Wol (Wolle)**

Mit diesem Programm können Sie Ihre maschinenwaschbaren Wolltextilien waschen. Wählen Sie dazu die für Ihre Textilien geeignete Temperatur; siehe Pflegeetikett. Wir empfehlen die Verwendung eines speziellen Wollwaschmittels.

Zusätzliche Programme

Für spezielle Fälle stehen Ihnen einige Zusatzprogramme zur Verfügung.

i Zusatzprogramme können je nach Modell Ihrer Maschine abweichen.

• **Katoen Eco (Baumwoll-Öko)**

Dieses Programm ähnelt dem Baumwolle-Programm, arbeitet aber mit einer längeren Waschzeit und sorgt dadurch für eine besonders gründliche Reinigung.

i Das Baumwoll-Öko-Programm verbraucht dabei weniger Energie als andere Baumwolle-Programme.

• **Babycare**

Dieses Programm sorgt durch längere Vorwärmzeit und einen zusätzlichen Spülgang für eine bessere Hygiene. Wir empfehlen dieses Programm für Babysachen und für Kleidung, die von Allergie-anfälligen Personen getragen wird. Hygiene Wash 30°C kann für Baumwollkleidungsstücke genutzt werden, die hygienisch gereinigt werden sollen, jedoch bei hohen Waschttemperaturen schnell verschleißeln und verblassen würden. Das 30°C Programm eignet sich daher besonders für bunte Unterwäsche oder dunkle Kleidungsstücke.

• **Handwäsche**

Mit diesem Programm können Sie Ihre Baumwollsachen und empfindlichen Textilien waschen, die laut Etikett nicht mit der Maschine gewaschen sollen. Bei diesem Programm werden besonders sanfte Waschbewegungen genutzt, die Ihre Wäsche nicht beschädigen.

• **Daily Express**

Dieses Programm eignet sich zum schnellen Waschen einer geringen Menge leicht verschmutzter Baumwolltextilien.

• **Donker Textiel (Dunkles)**

Dieses Programm nutzen Sie zum Waschen dunkler Wäsche – oder für Buntwäsche, die nicht ausbleichen soll. Das Programm wäscht Ihre Textilien mit sanften Bewegungen und geringer Temperatur. Wir empfehlen Flüssigwaschmittel oder spezielle Wollwaschmittel für dunkle Wäschestücke.

• **Mix 40**

Mit diesem Programm können Sie Textilien aus Baumwolle und Synthetik gemeinsam waschen. Eine Sortierung ist nicht erforderlich.

Specialprogrammer

Für spezielle Zwecke können Sie die folgenden Programme wählen:

• **Spoelen (Spülen)**

Dieses Programm benutzen Sie, wenn Sie separat spülen oder stärken möchten.

• **Centrifugeren+Pompen (Schleudern + Abpumpen)**

Dieses Programm nutzen Sie, um Ihre Wäsche ein weiteres Mal zu schleudern oder das Wasser aus der Maschine abzupumpen.

Dazu wählen Sie zunächst die gewünschte Schleudergeschwindigkeit und starten das Programm anschließend mit der Start-/Pausetaste. Ihre Wäsche wird mit der gewünschten Geschwindigkeit geschleudert, anschließend wird das Wasser abgepumpt.

Wenn Sie das Wasser lediglich abpumpen möchten, ohne die Wäsche zu schleudern, wählen Sie das „Schleudern und Abpumpen“-Programm und anschließend „Nicht Schleudern“ mit der Schleudergeschwindigkeitstaste. Drücken Sie die Start-/Pausetaste.

i Bei empfindlichen Wäschestücken sollten Sie eine geringere Schleudergeschwindigkeit wählen.

Schleudergeschwindigkeitsauswahl

Nachdem Sie ein Programm ausgewählt haben, wird die maximale Schleudergeschwindigkeit des gewählten Programms in der Schleudergeschwindigkeitsanzeige angezeigt.

Zum Vermindern der Schleudergeschwindigkeit drücken Sie die „Schleudern“-Taste. Die Schleudergeschwindigkeit wird Schritt für Schritt vermindert. Mit der Nicht schleudern-Funktion können Sie das Wasser am Ende des Programms abpumpen lassen, ohne dass die Wäsche geschleudert wird.

Falls die Spülstopp-Option aktiv ist:

Wenn Sie Ihre Textilien nicht gleich nach dem Abschluss des Waschprogramms aus der Maschine nehmen möchten, können Sie die Spülstopp-Funktion einsetzen, damit Ihre Wäsche nicht durch Antrocknen in der Maschine verknittert. Mit dieser Funktion verbleibt Ihre Wäsche im letzten Spülwasser. Wenn Sie anschließend die Start-/Pausetaste drücken, wird das Wasser ohne Schleudern abgepumpt. Das Programm wird fortgesetzt. Das Wasser wird abgepumpt, das Programm abgeschlossen. Wenn Sie Ihre Wäsche nach dem Spülstopp schleudern möchten:

- Stellen Sie die Schleudergeschwindigkeit ein.

- Drücken Sie die Start-/Pausetaste.

Das Programm wird fortgesetzt. Das Wasser wird abgepumpt, die Wäsche geschleudert, anschließend endet das Programm.

Programmauswahl- und Verbrauchstabelle

DE							Zusatzfunktion						
Programm		Max. Beladung (kg)	Programmdauer (Minuten)	Wasserverbrauch (Liter)	Stromverbrauch (kWh)	Schleudergeschwindigkeit	Voorwas	Express Waschen	Spülen Plus	Bügelleicht	Spülstopp	Einweichen	Temperatur
Katoen	90	5	135	52	2.00	max	•	•	•	•	•	•	Kalt-90
Katoen	60	5	106	52	1.20	max	•	•	•	•	•	•	Kalt-90
Katoen	40	5	86	52	0.60	max	•	•	•	•	•	•	Kalt-90
Katoen Eco	60**	5	151	47	0.95	max	•	•	•	•	•	•	40-60
Daily Express	30	2	14	40	0.11	max***			•		•		Kalt-30
Donker Textiel	40	2.5	107	58	0.45	800			*		•		Kalt-40
Mix40	40	3	115	45	0.50	800	•	•	•	•	•	•	Kalt-40
Handwäsche	30	1	43	30	0.15	600							Kalt-30
Wol	40	1.5	60	40	0.30	600			•		•		Kalt-40
Babycare	90	5	165	85	1.90	max	•		*		•	•	30-90
Synthetisch	60	2.5	116	45	0.90	800	•	•	•	•	•	•	Kalt-60
Synthetisch	40	2.5	106	45	0.42	800	•	•	•	•	•	•	Kalt-60

• : Wählbar

* : Automatisch ausgewählt, nicht abwählbar.

** : Energieprogramm (EN 60456)

*** : Falls die maximale Schleudergeschwindigkeit Ihres Gerätes niedriger ist, stellt diese Geschwindigkeit die Obergrenze bei der Auswahl dar.

i Wasser- und Stromverbrauch sowie Programmdauer können sich abhängig von Wasserdruck, Wasserhärte und Wassertemperatur, Umgebungstemperatur, Wäscheart und Wäschemenge, Einsatz von Zusatzfunktionen, Schleudergeschwindigkeit sowie Schwankungen der Versorgungsspannung ändern.

i Die Zusatzfunktionen in der Tabelle können je nach Modell Ihrer Maschine abweichen.

Zusatzfunktionen

Zusatzfunktionstasten

Wählen Sie die benötigten Zusatzfunktionen, bevor Sie das Programm starten. Darüber hinaus können Sie Zusatzfunktionen zum laufenden Programm auswählen oder aufheben, ohne die Start-/Pausetaste zu drücken. Zum Auswählen oder Aufheben von Zusatzfunktionen darf der Programmschritt noch nicht erreicht sein, bei dem die jeweilige Zusatzfunktion eingesetzt wird. Falls sich eine Zusatzfunktion nicht auswählen oder aufheben lässt, blinkt die entsprechende Zusatzfunktion zur Information dreimal.

i Manche Kombinationen lassen sich nicht gleichzeitig auswählen. (Beispiel: Vorwäsche und Schnellwäsche. Ein entsprechendes Hinweisssignal zur ausgewählten Zusatzfunktion leuchtet auf.

Auswahl von Zusatzfunktionen

Wenn Sie eine Zusatzfunktion wählen, die mit einer zuvor gewählten Zusatzfunktion kollidiert, wird die zuerst ausgewählte Funktion aufgehoben, die zuletzt gewählte Funktionsauswahl bleibt aktiv.

(Beispiel: Wenn Sie zunächst Vorwäsche wählen und sich dann für Schnellwäsche entscheiden, wird die Vorwäsche aufgehoben, die Schnellwäsche bleibt aktiviert.

Zusatzfunktionen, die mit dem gewählten Programm kollidieren, können nicht ausgewählt werden. (siehe „Programmauswahltabelle“)

i Je nach Modell Ihrer Maschine können die Zusatzfunktionstasten etwas abweichen.

• Voorwas (Vorwäsche)

Eine Vorwäsche ist nur bei stark verschmutzter Wäsche erforderlich. Wenn Sie auf die Vorwäsche verzichten, sparen Sie Energie, Wasser, Waschmittel und Zeit.

i Für Gardinen und ähnliche Materialien empfehlen wir eine Vorwäsche ohne Waschmittelzugabe.

• Express Wassen (Schnellwäschen)

Diese Funktion können Sie für die „Baumwolle“- und „Synthetik“-Programme verwenden. Dies reduziert die Waschzeit und die Anzahl der Spülgänge bei leicht verschmutzter Wäsche.

i Die empfohlene Wäschemenge entspricht der halben Maximalkapazität des ausgewählten Programms.

• Spülen Plus

Bei dieser Funktion führt Ihre Maschine einen zusätzlichen Spülgang nach der Hauptwäsche aus. Dadurch verringert sich die Gefahr von Hautreizungen bei empfindlichen Personen (z. B. Kleinkindern, Allergikern), weil weniger Waschmittelreste in der Wäsche verbleiben.

• Bügelleicht

Diese Funktion bewirkt, dass die Maschine weniger starke Bewegungen ausführt und mit geringerer Geschwindigkeit schleudert. Zusätzlich wird Ihre Wäsche mit mehr Wasser gewaschen.

• Spülstopp

Wenn Sie Ihre Textilien nicht gleich nach dem Abschluss des Waschprogramms aus der Maschine nehmen möchten, können Sie die Spülstopp-Funktion einsetzen, damit Ihre Wäsche nicht durch Antrocknen in der Maschine verknittert. Wenn Sie anschließend die Start-/Pausetaste drücken, wird das Wasser ohne Schleudern abgepumpt. Das Programm wird fortgesetzt. Das Wasser wird abgepumpt, das Programm abgeschlossen.

Wenn Sie Ihre Wäsche nach dem Spülstopp schleudern möchten:

- Stellen Sie die Schleudergeschwindigkeit ein.
- Drücken Sie die Start-/Pausetaste.

Das Programm wird fortgesetzt. Das Wasser wird abgepumpt, die Wäsche geschleudert, anschließend endet das Programm.

• Einweichen

Mit der Einweichen-Funktion wird Ihre Wäsche zunächst im Waschwasser eingeweicht, bevor die eigentliche Wäsche beginnt. Dadurch lassen sich hartnäckige Flecken leichter aus der Wäsche entfernen.

Zeitverzögerung (bei bestimmten Modellen)

Wenn Sie den Waschvorgang erst später beginnen lassen möchten, können Sie den Programmstart mit der Zeitverzögerungsfunktion um 3, 6 oder 9 Stunden verzögern.

Benutzen Sie keine Flüssigwaschmittel, wenn Sie die Zeitverzögerungsfunktion nutzen. Es besteht die Gefahr, dass sich Flecken auf Ihren Textilien bilden können.

Öffnen Sie die Waschmaschinentür, geben Sie Wäsche in die Maschine und füllen Sie die Waschmittelschublade. Wählen Sie Waschprogramm, Temperatur, Schleudergeschwindigkeit und - sofern gewünscht - Zusatzfunktionen. Wenn Sie die Zeitverzögerungstaste einmal drücken, verzögert sich der Start um drei Stunden, die entsprechende LED leuchtet auf. Beim weiteren Drücken verzögert sich der Start um 6 Stunden, beim nochmaligen Drücken um 9 Stunden.

Wenn Sie die Zeitverzögerungstaste noch einmal drücken, wird die Zeitverzögerungsfunktion wieder abgeschaltet (sämtliche Zeitverzögerungsleuchten erlöschen). Stellen Sie die Verzögerungszeit nach Bedarf ein. Die verzögerte Ausführung des ausgewählten Programms beginnt, nachdem Sie die Verzögerungszeit ausgewählt haben und zum Abschluss die Start/Pause-Taste drücken. Die zuvor leuchtenden Zeitverzögerungsleuchten erlöschen, die nächsten Leuchten schalten sich alle drei Stunden ein.

i Während die Zeitverzögerung läuft, können Sie Wäsche hinzufügen oder entnehmen.

Verzögerungszeit ändern

Drücken Sie die Zeitverzögerungstaste. Bei jedem Tastendruck erhöht sich die Verzögerungszeit

um drei Stunden; dabei leuchten die zugehörigen Zeitverzögerungsleuchten auf.

Zeitverzögerung aufheben

Stellen Sie die Zeitverzögerung auf 0 ein (die Zeitverzögerungsleuchten sind abgeschaltet) oder wählen Sie mit dem Programmauswahlknopf ein beliebiges Programm. Die Zeitverzögerung wird dadurch aufgehoben. Die Ende/Abbrechen-Leuchte blinkt.

Programm starten

Starten Sie das Programm mit der Start/Pause-Taste. Die Programmfortschrittanzeigen leuchten beim Start des Programms auf.

i Falls kein Programm gestartet oder innerhalb einer Minute nach Auswahl des Waschprogramms keine Taste betätigt wurde, wechselt die Maschine in den Bereitschaftsmodus, die Beleuchtung der Temperatur-, Geschwindigkeits- und Tür-Anzeigen wird abgedunkelt. Sonstige Leuchten und Anzeigen werden abgeschaltet. Die Beleuchtung schaltet sich wieder ein, sobald Sie den Programmauswahlknopf bewegen oder eine beliebige Taste drücken.

Programmfortschritt

Der Fortschritt des laufenden Programms wird durch die Programmfortschrittanzeige signalisiert. Zu Beginn eines jeden Programmschrittes leuchtet die entsprechende Anzeige-LED auf, die Leuchte des gerade abgeschlossenen Programmschrittes erlischt. Sie können Zusatzfunktionen sowie Geschwindigkeits- und Temperatureinstellungen ändern, ohne ein laufendes Programm zuvor stoppen zu müssen. Diese Änderungen dürfen jedoch nicht mit dem Programmschritt kollidieren, den die Maschine gerade ausführt. Falls keine Änderung möglich ist, blinkt die entsprechende Leuchte dreimal.

i Falls die Maschine nicht schleudern sollte, haben Sie möglicherweise den Spülstopp gewählt. Es kann auch vorkommen, dass das automatische Korrektursystem eingegriffen hat, weil die Wäsche innerhalb der Trommel sehr ungleichmäßig verteilt wurde.

Änderungen nach Programmstart Maschine in den Bereitschaftsmodus schalten

Zum Anhalten eines laufenden Programms drücken Sie die Start-/Pausetaste. In der Programmfolgeanzeige beginnt die Leuchte des entsprechenden Programmschrittes zu blinken und zeigt an, dass die Maschine angehalten wurde. Sofern die Tür geöffnet werden kann, leuchtet zusätzlich die Tür-Leuchte auf. Falls die Tür nicht geöffnet werden darf, leuchtet die Tür-Leuchte natürlich nicht auf.

Geschwindigkeits- und Temperatureinstellungen bei Zusatzfunktionen ändern

Je nach aktuellem Programmschritt können Zusatzfunktionen aufgehoben oder ausgewählt sowie Geschwindigkeits- und Temperatureinstellungen

geändert werden. Falls keine Änderung möglich ist, blinkt die entsprechende Leuchte dreimal.

Wäsche bei angehaltener Maschine hinzufügen oder herausnehmen

Falls die Tür-Leuchte bei angehaltener Maschine blinken sollte, kann die Tür erst nach 1 bis 2 Minuten geöffnet werden. Sobald die Tür freigegeben ist, leuchtet die Tür-Leuchte dauerhaft. Nun können Sie die Tür öffnen und Wäsche hinzugeben oder aus der Maschine nehmen. Falls die Tür aus Sicherheitsgründen noch nicht geöffnet werden darf, nachdem die Maschine mit der Start-/Pausetaste angehalten wurde, bleibt die Tür-Leuchte abgeschaltet. In der Programmfolgeanzeige blinkt der Programmschritt, bei dem das Programm angehalten wurde.

Türsperre

Sobald die Tür-Leuchte dauerhaft leuchtet, können Sie die Waschmaschinentür öffnen.

Kindersicherung

Mit der Kindersicherung können Sie verhindern, dass Kinder an den Einstellungen der Waschmaschine herumspielen. In diesem Fall kann das laufende Programm nicht geändert werden.

So schalten Sie die Kindersicherung ein:

1. Halten Sie die 1. und 2. Zusatzfunktionstaste drei Sekunden lang gedrückt. Beim Gedrückthalten der Tasten blinken die Leuchten der 1. und 2. Zusatzfunktionstaste.

So schalten Sie die Kindersicherung ab:

- Halten Sie die Zusatzfunktionstasten 1 und 2 im laufenden Programm 3 Sekunden lang gedrückt.
- Alternativ können Sie die Kindersicherung auch abschalten, wenn Sie den Programmauswahlknopf auf die Ein/Aus-Position einstellen und ein anderes Programm auswählen, wenn gerade kein Programm ausgeführt wird. Die Kindersicherung bleibt auch nach Unterbrechung der Stromversorgung aktiv. Zum Ausschalten der Kindersicherung halten Sie die erste und zweite Zusatzfunktionstaste 3 Sekunden lang gedrückt.

i Wenn Sie den Programmauswahlknopf bei eingeschalteter Kindersicherung betätigen, blinken die Leuchten der 1. und 2. Zusatzfunktionstaste dreimal auf und weisen damit auf die aktive Kindersicherung hin. In diesem Fall lassen sich bereits vorgenommenen Temperatur-, Geschwindigkeits- und Zusatzfunktionseinstellungen nicht verändern.

i Wenn Sie den Programmauswahlknopf bei laufendem Programm in die Ein/Aus-Position bringen und anschließend ein anderes Programm auswählen, wird das zuvor gewählte Programm fortgesetzt.

Waschprogramm abbrechen

Wenn Sie bei laufendem Programm ein anderes Programm mit dem Programmauswahlknopf auswählen, wird das vorherige Programm abgebrochen. Die Ende/Abbrechen-Leuchte blinkt

und zeigt den Abbruch des aktuellen Programms an. Sofern die Tür gefahrlos geöffnet werden kann (Wasserpegel ausreichend abgesunken) blinkt die Tür-Leuchte etwa ein bis zwei Minuten lang. Sobald die Tür-Leuchte nach Ablauf dieser Wartezeit dauerhaft leuchtet, können Sie die Tür öffnen.

Bereitschaftsmodus

Der Bereitschaftsmodus spart Energie, wenn Ihre Maschine nicht arbeitet. Dabei werden unnötige Leuchten und sonstige Anzeigen abgeschaltet. So können Sie maximal Energie einsparen.

5 Wartung und Reinigung

Waschmittelschublade

Entfernen Sie sämtliche Rückstände aus der Schublade. Das geht so:

1. Drücken Sie den Siphon an der runden Markierung hinab und ziehen Sie die Schublade zu sich hin, bis Sie sie aus der Maschine nehmen können.

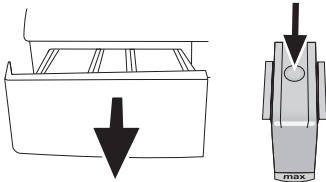

- i** Wenn sich eine Mischung aus Wasser und Weichspüler im Weichspülerfach ansammelt, ist es Zeit, den Siphon zu reinigen.
2. Waschen Sie die Waschmittelschublade und den Siphon mit reichlich warmem Wasser im Waschbecken aus.
 3. Nach der Reinigung schieben Sie die Schublade wieder an ihren Platz. Überzeugen Sie sich davon, dass der Siphon wieder wie zuvor sitzt.

Wasserzulaufilter

Am Endstück jedes Wasserzulaufventils an der Rückseite der Maschine sowie am Ende der Wasserzulaufschläuche (dort, wo diese an den Wasserhahn angeschlossen werden) befindet sich ein Filter. Diese Filter verhindern, dass Fremdkörper und Schmutz mit dem Wasser in die Maschine gelangen. Die Filter sollten bei Verschmutzung gereinigt werden.

- Schließen Sie die Wasserhähne.

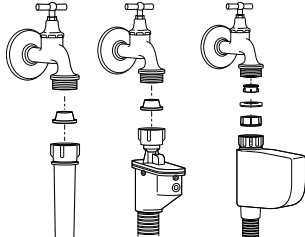

- Entfernen Sie die Muttern an den Wasserzulaufschläuchen und reinigen Sie die Oberflächen der Filter an den Einlassventilen mit einer passenden Bürste.

- Falls die Filter stark verschmutzt sein sollten, können Sie diese mit einer kleinen Zange herausnehmen und säubern.
- Die Filter an den flachen Enden der Wasserzulaufschläuche nehmen Sie zusammen mit den Dichtungen heraus und reinigen sie gründlich unter fließendem Wasser.
- Setzen Sie die Dichtungen und Filter sorgfältig wieder an den alten Platz und ziehen Sie die Muttern an den Schläuchen von Hand an.

Restliches Wasser ablaufen lassen und Pumpenfilter reinigen

Ihre Maschine ist mit einem Filtersystem ausgestattet, das das Abwasser zusätzlich reinigt und dafür sorgt, dass die Pumpe länger hält. Dies wird dadurch erreicht, dass Festkörper wie Knöpfe, Münzen und Textilfasern ausgefiltert werden und den Propeller der Pumpe beim Abfließen des Wassers nicht zusetzen können.

- Falls das Wasser nicht mehr vollständig aus Ihrer Maschine abgepumpt wird, kann der Pumpenfilter verstopft sein. Der Filter sollte mindestens alle zwei Jahre (und natürlich, wenn er verstopft ist) gereinigt werden. Zum Reinigen des Pumpenfilters muss das Wasser abgelassen werden.

Zusätzlich muss das Wasser in folgenden Fällen abgelassen werden:

- vor dem Transport der Maschine (zum Beispiel beim Umzug)
- bei Frostgefahr

So lassen Sie das Wasser ab und reinigen einen verschmutzten Filter:

- 1- Ziehen Sie den Netzstecker, um das Gerät vollständig von der Stromversorgung zu trennen.

! In der Maschine kann sich bis zu 90 °C heißes Wasser befinden. Daher dürfen Sie den Filter nur reinigen, wenn das Wasser in der Maschine ausreichend abgekühlt ist und keine Verbrühungsgefahr mehr besteht.

- 2- Öffnen Sie die Filterkappe. Die Filterkappe kann aus einem oder zwei Teilen bestehen; dies hängt davon ab, welches Modell der Maschine Sie benutzen.

Wenn die Filterkappe aus zwei Teilen besteht, drücken Sie die Lasche an der Filterkappe nach unten und ziehen das Teil zu sich hin heraus.

Eine einteilige Filterkappe halten Sie an beiden Seiten fest und öffnen Sie durch Herausziehen.

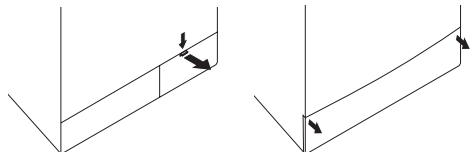

- 3- Bei einigen Modellen wird ein „Notfall“-Ablaufschlauch mitgeliefert. Dieses Zubehör wird nicht mit sämtlichen Maschinen geliefert.

Wenn Ihre Maschine mit einem solchen „Notfall“-Ablaufschlauch geliefert wurde, gehen Sie wie in der nachstehenden Abbildung gezeigt vor:

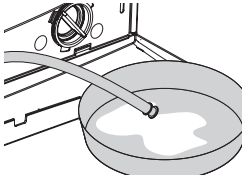

Schließen Sie die zweiteilige Filterkappe Ihrer Maschine, indem Sie auf die Lasche drücken. Die einteilige Filterkappe Ihrer Maschine schließen Sie, indem Sie die Nasen am Boden in Position bringen und das Oberteil nach unten drücken.

- Ziehen Sie den Pumpen-Abflussschlauch aus seinem Gehäuse.
- Stellen Sie ein großes Gefäß unter das Ende des Schlauches. Lassen Sie das Wasser in den Behälter ablaufen, indem Sie den Stopfen am Ende des Schlauches herausziehen. Falls mehr Wasser abläuft, als der Behälter fassen kann, stecken Sie den Stopfen wieder in den Schlauch, leeren den Behälter und lassen dann das restliche Wasser ab.
- Nachdem das Wasser komplett abgelaufen ist, verschließen Sie das Ende des Schlauches mit dem Stopfen und schieben den Schlauch wieder an seinen Platz.

Wenn Ihre Maschine ohne „Notfall“-Abflussschlauch geliefert wurde, gehen Sie wie in der nachstehenden Abbildung gezeigt vor:

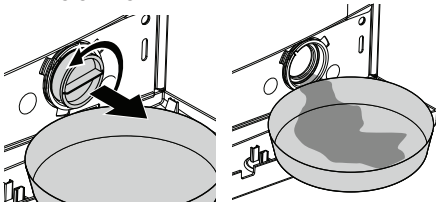

- Stellen Sie ein großes Gefäß unter die Öffnung des Filters, damit das ablaufende Wasser hineinfließen kann.
- Lösen Sie den Pumpenfilter (gegen den Uhrzeigersinn), bis Wasser daraus austritt. Leiten Sie den Wasserfluss in das Gefäß, das Sie unter dem Filter aufgestellt haben. Verschüttetes Wasser können Sie mit einem Lappen aufnehmen.
- Wenn kein Wasser mehr austritt, drehen Sie den Pumpenfilter komplett los und nehmen ihn heraus.
- Reinigen Sie den Filter sorgfältig von sämtlichen Rückständen und entfernen Sie sämtliche Textilfasern (sofern vorhanden) in der Nähe des Propellers.
- Falls Ihre Maschine mit einer Wasserdüse ausgestattet sein sollte, achten Sie besonders gut darauf, den Filter wieder richtig an seinen Platz in der Pumpe zu bringen. Versuchen Sie niemals, den Filter mit Gewalt wieder an Ort und Stelle zu bringen. Führen Sie den Filter komplett in das Gehäuse ein; andernfalls kann Wasser aus der Filterkappe austreten.

4 - Schließen Sie die Filterkappe.

6 Lösungsvorschläge bei Problemen

Ursachen	Erklärung / Vorschlag
Ein Programm lässt sich nicht starten oder auswählen.	
<ul style="list-style-type: none"> Die Maschine hat sich eventuell aus Sicherheitsgründen selbst abgeschaltet; dies kann externe Ursachen (z. B. Schwankungen von Spannung oder Wasserdruck, etc.) haben. 	<ul style="list-style-type: none"> Setzen Sie die Maschine zurück, indem Sie die Start/Pause/Abbrechen-Taste 3 Sekunden lang gedrückt halten. (siehe Programm abbrechen)
Wasser tritt aus dem unteren Teil der Maschine aus.	
<ul style="list-style-type: none"> Dafür kann ein Problem mit den Schläuchen oder dem Pumpenfilter verantwortlich sein. 	<ul style="list-style-type: none"> Vergewissern Sie sich, dass die Dichtungen an den Wasserzulaufschläuchen fest und sicher sitzen. Bringen Sie den Ablaufschlauch fest und sicher am Abfluss an. Vergewissern Sie sich, dass der Pumpenfilter komplett geschlossen ist.
Die Maschine stoppt kurz nach Programmbeginn.	
<ul style="list-style-type: none"> Die Maschine kann vorübergehend anhalten, wenn die Spannung zu niedrig ist. 	<ul style="list-style-type: none"> Sie setzt den Betrieb fort, wenn die Spannung wieder den Normalwert erreicht hat.
Die Maschine schleudert ohne Pause. Die Restzeit wird nicht heruntergezählt. (bei Modellen mit Anzeige)	
<ul style="list-style-type: none"> Dies kann an ungleichmäßiger Verteilung der Wäsche in der Maschine liegen. 	<ul style="list-style-type: none"> Wenn Wäsche ungleichmäßig in der Trommel verteilt ist, versucht ein automatisches Korrektursystem, diese Unregelmäßigkeiten (Unwucht) zu beseitigen. Die Wäsche kann in der Trommel zu einem einzigen großen Paket „zusammenkleben“ (z. B. wenn sich ganze Wäschepakete in einem Beutel befinden). In diesem Fall sollten Sie die Wäsche auflockern und erneut schleudern. Bei unregelmäßiger Wäscheverteilung (Unwucht) in der Trommel schleudert die Maschine nicht, damit es nicht zu Beschädigungen der Maschine oder ihrer Umgebung kommt.
Die Maschine wäscht ohne Pause. Die Restzeit wird nicht heruntergezählt. (bei Modellen mit Anzeige)	
<ul style="list-style-type: none"> Falls die Restzeit nicht heruntergezählt wird, während Wasser in die Maschine läuft: Die Restzeit wird erst dann heruntergezählt, wenn genügend Wasser in die Maschine gelaufen ist. 	<ul style="list-style-type: none"> Die Maschine wartet, bis eine ausreichende Menge Wassers eingelaufen ist; ansonsten kann es vorkommen, dass die Wäsche nicht richtig sauber wird. Anschließend läuft der Timer weiter.
<ul style="list-style-type: none"> Falls die Restzeit nicht heruntergezählt wird, während die Maschine schleudert: Die Zeit wird es dann weiter heruntergezählt, wenn die richtige Wassertemperatur für das ausgewählte Programm erreicht ist. 	
<ul style="list-style-type: none"> Falls die Restzeit nicht heruntergezählt wird, während die Maschine schleudert: Dies kann an ungleichmäßiger Verteilung der Wäsche in der Maschine liegen. 	<ul style="list-style-type: none"> Wenn Wäsche ungleichmäßig in der Trommel verteilt ist, versucht ein automatisches Korrektursystem, diese Unregelmäßigkeiten (Unwucht) zu beseitigen. Die Wäsche kann in der Trommel zu einem einzigen großen Paket „zusammenkleben“ (z. B. wenn sich ganze Wäschepakete in einem Beutel befinden). In diesem Fall sollten Sie die Wäsche auflockern und erneut schleudern. Bei unregelmäßiger Wäscheverteilung (Unwucht) in der Trommel schleudert die Maschine nicht, damit es nicht zu Beschädigungen der Maschine oder ihrer Umgebung kommt.
Waschmittel schäumt aus dem Waschmittelbehälter heraus	
<ul style="list-style-type: none"> Zu viel Waschmittel. 	<ul style="list-style-type: none"> Mischen Sie einen Teelöffel Weichspüler mit einem halben Liter Wasser, gießen Sie die Mischung in das Hauptwäschefach der Waschmittelschublade.

7 Technische Daten

Modell	WMB 51420	WMB 51220
Maximale Kapazität Trockenwäsche (kg)	5	5
Höhe (cm)	84	84
Breite (cm)	60	60
Tiefe (cm)	45	45
Nettogewicht (± 4 kg)	65	62
Stromversorgung (V/Hz)	230 V / 50Hz	230 V / 50Hz
Strom (A)	10	10
Gesamtleistung (W)	2200	2200
Schleudertouren (max. U/min)	1400	1200

Im Zuge der Produktverbesserung können sich die technischen Daten dieses Gerätes ohne Vorankündigung ändern. Bei den Abbildungen in dieser Anleitung handelt es sich um schematische Darstellungen, die möglicherweise nicht exakt mit Ihrem Produkt übereinstimmen.

Die an der Maschine oder in der Dokumentation angegebenen Werte wurden unter Laborbedingungen in Übereinstimmung mit den zutreffenden Normen ermittelt. Je nach Einsatz- und Umweltbedingungen können diese Werte variieren.



Dieses Gerät ist mit dem Symbol zur selektiven Behandlung von Elektro- und Elektronikausstattungen gekennzeichnet. Dies bedeutet, dass das ausgediente Gerät gemäß der EG-Richtlinie 2002/96 zwecks Zerlegen oder Recycling von einem selektiven Sammelsystem erfasst werden muss, um jegliche Auswirkungen auf die Umwelt zu reduzieren. Weitere Auskünfte können von den zuständigen örtlichen oder landesweiten Behörden erhalten werden.

Nicht selektiv behandelte Elektronikprodukte können auf Grund der in ihnen enthaltenen Schadstoffe für die Umwelt und die menschliche Gesundheit schädlich sein.

1 Warnings

General Safety

- Never place your machine on a carpet covered floor. Otherwise, lack of airflow from below of your machine may cause electrical parts to overheat. This may cause problems with your washing machine.
- If the power cable or mains plug is damaged you must call Authorized Service for repair.
- Fit the drain hose into the discharge housing securely to prevent any water leakage and to allow machine to take in and discharge water as required. It is very important that the water intake and drain hoses are not folded, squeezed, or broken when the appliance is pushed into place after it is installed or cleaned.
- Your washing machine is designed to continue operating in the event of a power interruption. Your machine will not resume its program when the power restores. To cancel the program, you may switch the program selection knob to any position other than the current program. (see, Ending the program through canceling)
- There may be some water in your machine when you receive it. This is from the quality control process and is normal. It is not harmful to your machine.
- Some problems you may encounter may be caused by the infrastructure. Press "Start/Pause/Cancel" button for 3 seconds to cancel the program set in your machine before calling the authorized service.

First Use

- Carry out your first washing process without loading your machine and with detergent under "Cottons 90°C" program.
- Ensure that the cold and hot water connections are made correctly when installing your machine.
- If the current fuse or circuit breaker is less than 16 Amperes, please have a qualified electrician install a 16 Ampere fuse or circuit breaker.
- While using with or without a transformer, do not neglect to have the grounding installation laid by a qualified electrician. Our company shall not be liable for any damages that may arise when the machine is used on a line without grounding.
- Keep the packaging materials out of reach of children or dispose them by classifying according to waste directives.

Intended use

- This product has been designed for home use.
- The appliance may only be used for washing and rinsing of textiles that are marked accordingly.

Safety instructions

- This appliance must be connected to an earthed outlet protected by a fuse of suitable capacity.
- The supply and draining hoses must always be securely fastened and remain in an undamaged state.
- Fit the draining hose to a washbasin or bathtub securely before starting up your machine. There may be a risk of being scalded due to high washing temperatures!
- Never open the loading door or remove the filter while there is still water in the drum.
- Unplug the machine when it is not in use.
- Never wash down the appliance with a water hose! There is the risk of electric shock!
- Never touch the plug with wet hands. Do not operate the machine if the power cord or plug is damaged.
- For malfunctions that cannot be solved by information in the operating manual:
- Turn off the machine, unplug it, turn off the water tap and contact an authorized service agent. You may refer to your local agent or solid waste collection center in your municipality to learn how to dispose of your machine.

If there are children in your house...

- Keep children away from the machine when it is operating. Do not let them tamper with the machine.
- Close the loading door when you leave the area where the machine is located.

2 Installation

Removing packaging reinforcement

Tilt the machine to remove the packaging reinforcement. Remove the packaging reinforcement by pulling the ribbon.

Opening the transportation locks

 Transportation safety bolts must be removed before operating the washing machine! Otherwise, the machine will be damaged!

1. Loosen all the bolts with a spanner until they rotate freely ("C")
2. Remove transportation safety bolts by turning them gently.
3. Fit the covers (supplied in the bag with the Operation Manual) into the holes on the rear panel. ("P")

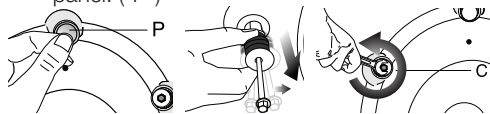

 Keep the transportation safety bolts in a safe place to reuse when the washing machine needs to be moved again in the future.

 Never move the appliance without the transportation safety bolts properly fixed in place!

Adjusting the feet

 Do not use any tools to loosen the lock nuts. Otherwise, they can be damaged.

1. Manually (by hand) loosen the lock nuts on the feet.
2. Adjust them until the machine stands level and firmly.
3. Important: Tighten all lock nuts up again.

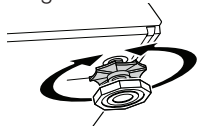

Connecting to the water supply.

Important:

- The water supply pressure required to run the machine must be 1-10 bar (0,1 – 1 MPa).
- Connect the special hoses supplied with the machine to the water intake valves on the machine.

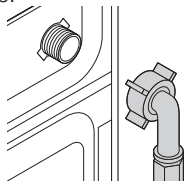

- If you are going to use your double water-inlet machine as a single (cold) water-inlet

unit, you must install the stopper*, supplied with your machine to the hot water valve.

- If you want to use both water inlets of the product, you can connect the hot water hose after removing the stopper and gasket group from the hot water valve.

* Applies for the products supplied with a blind stopper group.

- Models with a single water inlet should not be connected to the hot water tap.

When returning the appliance to its place after maintenance or cleaning, care should be taken not to fold, squeeze or block the hoses.

Connecting to the drain

The water discharge hose can be attached to the edge of a washbasin or bathtub. The drain hose should be firmly fitted into the drain as to not get out of its housing.

Important:

- The end of the drain hose must be directly connected to the wastewater drain or to the washbasin.
- The hose should be attached to a height of at least 40 cm, and 100 cm at most.
- In case the hose is elevated after laying it on the floor level or close to the ground (less than 40 cm above the ground), water discharge becomes more difficult and the laundry may come out wet.

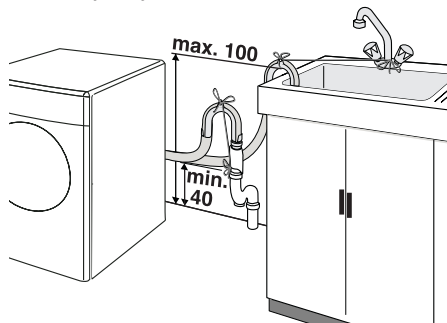



- The hose should be pushed into the drainage for more than 15 cm. If it is too long you may have it shortened.
- The maximum length of the combined hoses must not be longer than 3.2 m.

Electrical connection

Connect the machine to an earthed outlet protected by a fuse of suitable capacity.

Important:

- Connection should comply with national regulations.
- The voltage and the allowed fuse protection are specified in the section "Technical Specifications".
- The specified voltage must be equal to your mains voltage.
- Connection via extension cords or multi-

- plugs should not be made.
-  A damaged power cable must be replaced by a qualified electrician.
 -  The appliance must not be operated unless it is repaired! There is the risk of electric shock!

3 Initial preparations for washing

Preparing clothes for washing

Laundry items with metal attachments such as bras, belt buckles and metal buttons will damage the machine. Remove metal attachments or place the items in a clothing bag, pillow case, or something similar.

- Sort the laundry according to type of fabric, color, and degree of soiling and permissible water temperature. Always follow the advice on the garment labels.
- Place small items like infants' socks and nylon stockings, etc. in a laundry bag, pillow case or something similar. This will also save your laundry from getting lost.
- Wash "machine washable" or "hand washable" labeled products only with an appropriate program.
- Do not wash colors and whites together. New, dark colored cottons may release a lot of dye. Wash them separately.
- Use only dyes/color changers and lime removers suitable for machine wash. Always follow the instructions on the packaging.
- Wash trousers and delicate clothes turned inside out.

Correct load capacity

-  Please follow the information in the "Program Selection Table". Washing results will degrade when the machine is overloaded.

Loading door

The door locks during program operation and the Door Locked Symbol lights up. The door can be opened when the symbol fades out.

Detergents and softeners

Detergent Drawer

The detergent drawer is composed of three compartments:

The detergent dispenser may be in two different types according to the model of your machine.

- (I) for prewash
- (II) for main wash
- (III) siphon
-  for softener

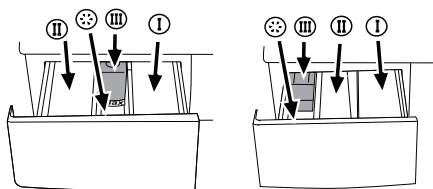

Detergent, softener and other cleaning agents

Add detergent and softener before starting the washing program.

Never open the detergent dispenser drawer while the washing program is running!

When using a program without pre-wash, no detergent should be put into the pre-wash compartment (Compartment no. I).

Detergent quantity

The amount of washing detergent to be used depends on the amount of laundry, the degree of soiling and water hardness.

- Do not use amounts exceeding the quantities recommended on the package to avoid problems of excessive foam, poor rinsing, financial savings and finally, environmental protection.
- Never exceed the (> max <) level marking; otherwise, the softener will be wasted without being used.
- Do not use liquid detergent if you want to wash using the time delay feature.

4 Selecting a Program and Operating Your Machine

Control Panel

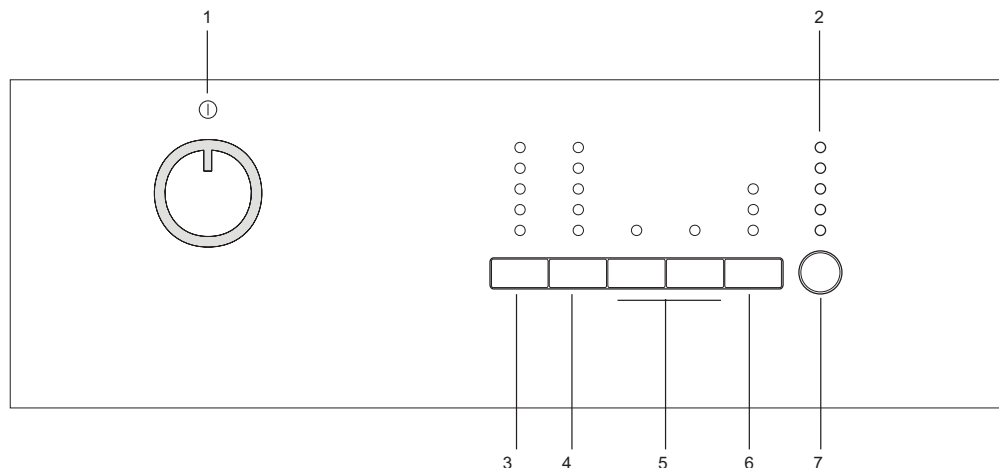

1 - Program selection knob (Uppermost position On/Off)

2 - Program follow-up indicator

3 - Temperature adjustment button

4 - Spin speed adjustment button

5 - Auxiliary function buttons

6 - Time delaying button (in some models)

7 - Start/Pause button

Turning the machine on

Plug in your machine. Turn the tap on completely. Check if the hoses are connected tightly. Place the laundry in the machine. Add detergent and softener. "Turn the program selection knob to the program position you wish to run."

Program selection

Select the appropriate program from the program table and the following washing temperature table according to type, amount and soiling degree of the laundry.

90°C	Normally soiled, white cottons and linens. (Ex.: coffee table covers, tablecloths, towels, bed sheets)
60°C	Normally soiled, fade proof colored linens, cottons or synthetic clothes (Ex.: shirts, nightgowns, pajamas) and lightly soiled white linen clothes (Ex.: underwear)
40°C-30°C-Cold	For delicate clothes (E.g.: lace curtains), blended clothes including synthetics and woolens.

Select the desired program with the program selection button.

i Programs are limited with the highest spin speed appropriate for that particular type of cloth.

i Sort the laundry according to type of fabric, color, degree of soiling and permissible water temperature when choosing a program.

i Always select the lowest required temperature. Higher temperature means higher power consumption.

i For further program details, see, "Program Selection Table"

Main programs

Depending on the type of textile, the following main programs are available:

• Katoen (Cottons)

You can wash your durable clothes with this program. Your laundry will be washed with vigorous washing movements during a longer washing cycle. It is recommended for your cotton items (such as bed sheets, duvet and pillowcase sets, bathrobes, underclothing, etc.).

• Synthetisch (Synthetics)

You can wash your less durable clothes on this

program. Gentler washing movements and a shorter washing cycle is used compared to the "Cottons" program. It is recommended for your synthetic clothes (such as shirts, blouses, synthetic/cotton blended garments, etc.). For curtains and lace, the "Synthetic 40" program with pre-wash and anti-creasing functions selected is recommended. Detergent should not be put in the pre-wash compartment. Less detergent should be put in the main wash compartment as loose knit fabrics (lace) foam too much due to its meshed structure.

• **Wol (Woolens)**

You can wash your machine-washable woolen garments on this program. Wash by selecting the proper temperature according to the labels of your clothes. It is recommended to use appropriate detergents for woolens.

Additional programs

For special cases, there are also extra programs available

i Additional programs may differ according to the model of your machine.

• **Katoen Eco (Cotton Economic)**

You may wash your laundry to be washed in cottons program in longer periods which ensure very good washing performance.

i Cottons economy program consumes less energy compared to other cottons programs.

• **Babycare**

Increased hygiene is provided by a longer heating period and an additional rinse cycle. It is recommended for baby clothes and clothes worn by allergic people.

• **Hand wash**

You can wash your woolen/delicate clothes that bear "not machine-washable" labels for which hand wash is recommended on this program. It washes the laundry with very tender washing movements without damaging your clothes.

• **Daily Express**

This program is used to quickly wash a small number of lightly soiled cotton garments.

• **Donker Textiel (Darkcare)**

Use this programme to wash your dark coloured laundry, or the coloured laundry that you do not want them get faded. This programme washes your laundry with low mechanical movements and at low temperature. We recommend you to use liquid detergent or woolen shampoo for dark coloured laundry.

• **Mix 40**

You can use this program to wash cottons and synthetics together. There is no need to sort them.

Special programs

For specific applications, select any of the following programs:

• **Spoelen (Rinse)**

This program is used when you want to rinse or starch separately.

• **Centrifugeren+Pompen (Spin + Drain)**

This program is used to apply an additional spin cycle for the laundry or to drain the water in the machine.

Before selecting this program, select the desired spin speed and press "Start/Pause" button. Your machine drains the water after spinning at the set spin speed.

If you only want to drain the water without spinning your laundry, select "Spin and Pump" program, and then select no spin function with spin speed selection button. Press Start/Pause button.

i Use a lower spin speed for delicate laundries.

Spin Speed selection

Whenever a new program is selected, the maximum spin speed of the selected program is displayed on the spin speed indicator.

To decrease the spin speed, press the "Spin" button. Spin speed decreases gradually. Use No Spin option in order to drain the water without spinning at the end of the program.

If the spin settings contain the rinse hold option:

If you are not going to unload your clothes immediately after the cycle, you may use rinse hold function in order to prevent your clothes become wrinkled when there is no water in the machine. With this function, your laundry is kept in the final rinsing water. Press "Start/Pause" button after this process if you want to drain the water without spinning. Program resumes. Your machine drains the water and program completes. If you want to spin your laundry that you left in water:

- Adjust the spin speed.

- Press Start/Pause button.

Program resumes. Your machine drains the water, spins the laundry and program completes.

Program selection and consumption table

EN							Auxiliary functions						
Programme		Max. Load (kg)	Programme Duration (~min)	Water Consumption (l)	Energy Consumption (kWh)	Spin speed (rpm)	Voorwas	Express Wassen	Rinse Plus	Anti-Creasing	Rinse Hold	Soaking	Temperature
Katoen	90	5	135	52	2.00	max	•	•	•	•	•	•	Cold-90
Katoen	60	5	106	52	1.20	max	•	•	•	•	•	•	Cold-90
Katoen	40	5	86	52	0.60	max	•	•	•	•	•	•	Cold-90
Katoen Eco	60**	5	151	47	0.95	max	•	•	•	•	•	•	40-60
Daily Express	30	2	14	40	0.11	max***			•		•		Cold-30
Donker Textiel	40	2.5	107	58	0.45	800			*		•		Cold-40
Mix40	40	3	115	45	0.50	800	•	•	•	•	•	•	Cold-40
Hand wash	30	1	43	30	0.15	600							Cold-30
Wol	40	1.5	60	40	0.30	600			•		•		Cold-40
Babycare	90	5	165	85	1.90	max	•		*		•	•	30-90
Synthetisch	60	2.5	116	45	0.90	800	•	•	•	•	•	•	Cold-60
Synthetisch	40	2.5	106	45	0.42	800	•	•	•	•	•	•	Cold-60

• : Selectable

* : Automatically selected, not cancellable.

** : Energy Label program (EN 60456)

*** If maximum spin speed of your machine is lower, selection may be made until maximum spin speed.

i Water consumption, power consumption and program duration may vary subject to the changes in water pressure, water hardness and temperature, ambient temperature, type and amount of laundry, selection of auxiliary functions and spin speed, and changes in electric voltage.

i The auxiliary functions in the table may differ according to the model of your machine.

Auxiliary functions

Auxiliary Function Selection Buttons

Select the required auxiliary functions before starting the program. Furthermore, you may also select or cancel auxiliary functions that are suitable to the running program without pressing the "Start/Pause" button. To select or cancel the auxiliary functions, the machine must be at any prior stage than the auxiliary function to be selected or cancelled. If the auxiliary function cannot be selected or cancelled, light of the relevant auxiliary function will blink 3 times to warn the user.

i Some combinations cannot be selected together. Ex.: Pre-wash and Quick Wash. Warning light of the selected auxiliary function will light up.

Auxiliary function selection

If an auxiliary function that is not compatible with the previously selected auxiliary function is chosen, the function selected first will be cancelled and the last auxiliary function selection will remain active.

Ex.: If you want to select pre-wash first and then quick wash, pre-wash will be cancelled and quick wash will remain active.

Auxiliary function that is not compatible with the program cannot be selected. (see, "Program Selection Table")

i Auxiliary function buttons may differ according to the model of your machine.

• Voorwas (Prewash)

A pre-wash is only worthwhile for heavily soiled laundry. Without pre-wash you save energy, water, detergent and time.

i Pre-wash without detergent is recommended for lace and curtains.

• Express Wassen (Quick Wash)

This function can be used for "Cottons" and "Synthetics" programs. It decreases the washing times for lightly soiled laundries and also the number of rinsing steps.

i Recommended load capacity is half of the maximum load capacity of the selected program.

• Rinse Plus

This function enables your machine to make another rinsing in addition to the one already made after the main wash. Thus, the risk for sensitive skins (babies, allergic skins and etc.) to be effected by the minimal detergent remnants on the laundry can be reduced.

• Anti-Creasing

With this function, drum movement will be lessened to prevent creasing and spinning speed is limited. In addition, washing is carried out at a higher water level.

• Rinse Hold

If you are not going to unload your clothes immediately after the program completes, you

may use rinse hold function and keep your laundry in the final rinsing water in order to prevent them become wrinkled when there is no water in the machine. Press "Start/Pause" button after this process if you want to drain the water without spinning. Program resumes. Your machine drains the water and program completes.

If you want to spin your laundry that you left in water:

- Adjust the spin speed.

- Press Start/Pause button

Program resumes. Your machine drains the water, spins the laundry and program completes.

• Soaking

In case of selecting the auxiliary function for soaking, your laundry will be kept in detergent water before the washing process starts. Hence, stains that ingrained into the laundry can be removed better.

Time delaying (in some models)

If you wish to wash your clothes at a later time, with the time delay function you can delay the program start up 3 hours, 6 hours or 9 hours.

Do not use liquid detergent when you set time delay. There is the risk of staining of the clothes.

Open the loading door, place the laundry inside and fill detergent drawer. Set the washing program, temperature, spin speed and, if required, the auxiliary functions. When the time delaying button is pressed once, a 3 hour delay is selected and the relevant led lights. When the same button is pressed again, 6 hours; and if pressed once more, 9 hours delay will be selected. If the time delaying button is pressed one more time, time delaying function will be cancelled (all of the time delaying lights will be off). Set the time delay as you require. Delayed operation of the selected program is started by pressing the "Start/Pause" button after selecting the time delay. Previous time delaying light turns off and next time delaying light turns on after every 3 hours.

i Laundry may be loaded/unloaded during the time delay period.

Changing the delay time

Press the time delay button. The time changes with steps of 3 hours each time you press the button and the relevant time delaying light turns on.

Canceling the time delay

Set the Time Delay to zero (all time delaying lights are off) or turn the Program selection knob to any program. Thus, the time delay will be cancelled. The "End/Cancel" light flashes continuously.

Starting the Program

Press "Start/Pause" button to start the program. Program follow-up lamp showing the startup of the program will light up.

i If no program is started or no button is pressed within 1 minute during program

selection process, the machine will switch to "Stand-by" mode and the illumination level of the temperature, speed and door indicators will decrease. Other lights and indicators will turn off. In case of turning the program selection knob or pressing any button, lights and indicators will turn on.

Progress of program

Progress of a running program is shown through the program follow-up indicator. At the beginning of every program step, the relevant indicator LED will light up and light of the completed step will turn off.

You can change the auxiliary functions, speed and temperature settings without stopping the program flow while the program is running. However, the change to be made must be compatible with the program step the machine is currently in. If the change is not compatible, relevant lights will flash for 3 times.

i If the machine is not spinning, the program may be in rinse hold mode or the automatic spin correction system has been activated due to an excessive unbalanced distribution of laundry in the machine.

Changing the selections after the program has started

Switching the machine to standby mode

Press the "Start/Pause" button to switch the machine to pause mode while a program is running. The light of the step which the machine is in starts flashing in the program follow-up indicator to show that the machine has been switched to the pause mode. Also, when the door is ready to be opened, "Door" light will also illuminate continuously in addition to the program step light. If necessary conditions to open the door are not met, the "Door" light will remain off.

Changing the speed and temperature settings for auxiliary functions

Auxiliary functions can be cancelled or selected, or the spin speed and temperature settings can be changed in accordance with the step the program is in. If the change can not be made, relevant light will flash for 3 times.

Adding/removing laundry in pause mode

If the "Door" light flashes while the machine is in pause mode, it means that the conditions (low water level, etc.) to open the door have been met and the period of approx. 1 or 2 minutes to open the door has started. "Door" lamp will light up continuously when the door is unlocked. Door can be opened to load or unload the laundry after this moment. If the front door cannot be opened because of a safety reason after the machine has been switched to the pause mode by pressing the "Start/Pause" button, the "Door" light will continue to remain off. Nevertheless, the follow-up light of the relevant program in which

the machine was taken to "Pause" mode will flash.

Door lock

The loading door can be opened once the "Door" lamp stops flashing and starts lighting up continuously.

Child-proof lock

Protect the appliance from being tampered by children by means of the child-proof lock. In this case, no change can be made in the running program.

To activate the childproof lock:

1. Press the 1st and 2nd auxiliary function buttons for 3 sec. The lights on the auxiliary function buttons 1 and 2 flash while you keep the buttons pressed.

To deactivate the childproof lock:

Press the auxiliary function buttons 1 and 2 for 3 sec. while any program is running. In addition to the above method, child-proof lock can also be deactivated by turning the program selection knob to "On/Off" position and selecting another program when no program is running. Child-proof lock will not be deactivated in case of power failures or when the machine is unplugged. To deactivate the child-proof lock, press the 1st and 2nd auxiliary function buttons for 3 sec.

i If you turn the program selection knob when the child-proof lock is activated, the lights on the auxiliary function buttons 1 and 2 flash for 3 times to indicate that the child-proof lock is activated. In this case, any change in temperature, speed and auxiliary functions which are already selected for the programs is not allowed.

i If the program selection knob is turned to "On/Off" position and then another program is selected while a program is running, the previously running program will resume operating.

Ending the program through canceling

When another program is selected instead of a running program by turning the program selection knob, the previous program is cancelled. The "End/Cancel" light flashes continuously to indicate that the program is cancelled. If conditions to open the door are met during cancellation (if water level is suitable, etc.), the "Door" light will flash for about 1-2 minutes. When the "Door" light becomes solid after 1 or 2 minutes, it means that the door can now be opened.

"Stand-By" mode

"Stand-By" mode will allow to save energy while your machine is not running. Unnecessary lights and indicators will be turned off in this mode.

Thus, maximum energy saving is provided.

5 Maintenance and cleaning

Detergent Drawer

Remove any powder residue buildup in the drawer. To do this;

1. Press the dotted point on the siphon in the softener compartment and pull towards you until the compartment is removed from the machine.

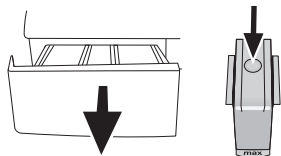

- i** If more than a normal amount of water and softener mixture starts to gather in the softener compartment, the siphon must be cleaned.
2. Wash the dispenser drawer and the siphon with plenty of lukewarm water in a washbasin.
 3. Replace the drawer into its housing after cleaning. Check if the siphon is in its original location.

Inlet water filters

There is a filter at the end of each water intake valve at the back side of the machine and also at the end of each water intake hose where they are connected to the tap. These filters prevent the foreign substances and dirt in the water to enter into the machine. Filters should be cleaned as they get dirty.

- Close the taps.

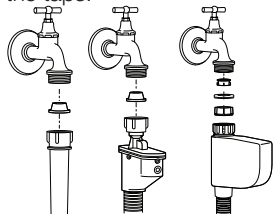

- Remove the nuts of the water intake hoses to clean the surfaces of the filters on the water intake valves with an appropriate brush.
- If the filters are very dirty, you can pull them out by means of pliers and clean them.
- Take out the filters on the flat ends of the water intake hoses together with the gaskets and clean thoroughly under streaming water.
- Replace the gaskets and filters carefully to their places and tighten the hose nuts by hand.

Draining any remaining water and cleaning the pump filter

Your product is equipped with a filter system which ensures a cleaner water discharge that extends pump life by preventing solid items such as buttons, coins and fabric fibers from clogging the pump propeller during discharge of the washing water.

- If your machine fails to drain the water, the pump filter may be clogged. You may have to clean it every 2 years or whenever it is plugged. Water must be drained off to clean the pump filter.

In addition, water may have to be drained off completely in the following cases:

- before transporting the machine (e.g. when moving house)
- when there is the danger of frost

In order to clean the dirty filter and discharge the water;

1- Unplug the machine to cut off the supply power.

! There may be water at 90°C in the machine. Therefore, the filter must be cleaned only after the inside water is cooled down to avoid hazard of scalding.

2- Open the filter cap. The filter cap may be composed of one or two pieces according to the model of your machine.

If it is composed of two pieces, press the tab on the filter cap downwards and pull the piece out towards yourself.

If it is composed of one piece, hold it from both sides and open it by pulling out.

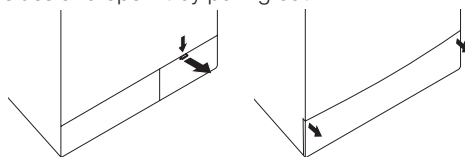

3- An emergency drain hose is supplied with some of our models. Others are not supplied with this item.

If your product is supplied with an emergency drain hose, do the following as shown in the figure below:

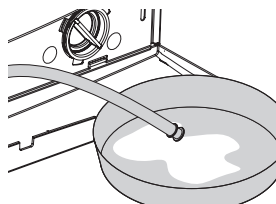

- Pull out the pump outlet hose from its housing.
- Place a large container at the end of the hose. Drain the water off into the container

by pulling out the plug at the end of the hose. If the amount of water to be drained off is greater than the volume of the container, replace the plug, pour the water out, then resume the draining process.

- After draining process is completed, replace the plug into the end of the hose and fit the hose back into its place.

If your product is not supplied with an emergency drain hose, do the following as shown in the figure below:

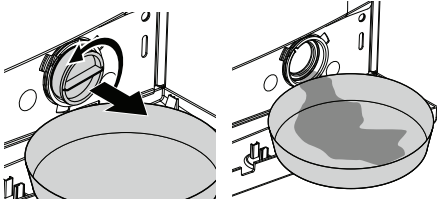

- Place a large container in front of the filter to receive water flowing from the filter.
- Loosen pump filter (anticlockwise) until water starts to flow out of it. Direct the flowing water into the container you have placed in front of the filter. You can use a piece of cloth to absorb any spilled water.
- When there is no water left, turn the pump filter until it is completely loose and remove it.
- Clean any residues inside the filter as well as fibers, if any, around the propeller region.
- If your product has a water jet feature, be sure to fit the filter into its housing in the pump. Never force the filter while replacing it into its housing. Fit the filter fully into its housing; otherwise, water may leak from the filter cap.

4- Close the filter cap.

Close the two-piece filter cap of your product by pushing the tab on it.

Close the one-piece filter cap of your product by fitting the tabs on the bottom into their positions and pushing the upper part of it.

6 Solution suggestions for problems

Cause	Explanation / Suggestion
Program cannot be started or selected.	
<ul style="list-style-type: none"> Machine may have switched to self protection mode due to an infrastructure problem (such as line voltage, water pressure, etc.). 	<ul style="list-style-type: none"> Reset your machine by pressing "Start/Pause/Cancel" button for 3 seconds. (see, Canceling a Program)
There is water coming from the bottom of the machine.	
<ul style="list-style-type: none"> There might be problems with hoses or the pump filter. 	<ul style="list-style-type: none"> Be sure the seals of the water inlet hoses are securely fitted. Tightly attach the drain hose to the tap. Make sure that the pump filter is completely closed.
Machine stopped shortly after the program started.	
<ul style="list-style-type: none"> Machine can stop temporarily due to low voltage. 	<ul style="list-style-type: none"> It will resume operating when the voltage is back to the normal level.
It continuously spins. Remaining time does not count down. (For models with a display)	
<ul style="list-style-type: none"> There may be an imbalance of laundry in the machine. 	<ul style="list-style-type: none"> The automatic spin correction system might have been activated due to the unbalanced distribution of the laundry in the drum. The laundry in the drum may be clustered (bundled laundry in a bag). Laundry should be rearranged and re-spun. No spinning is performed when the laundry is not evenly distributed in the drum to prevent any damage to the machine and to its environment.
It continuously washes. Remaining time does not count down. (For models with a display)	
<ul style="list-style-type: none"> In the case of a paused countdown while taking in water: Timer will not countdown until the machine is filled with the correct amount of water. 	<ul style="list-style-type: none"> The machine will wait until there is a sufficient amount of water to avoid poor washing results due to lack of water. Then the timer will start to count down.
<ul style="list-style-type: none"> In the case of a paused countdown at the heating step: Time will not count down until the selected temperature for the program is reached 	
<ul style="list-style-type: none"> In the case of a paused countdown at the spinning step: There may be an imbalance of laundry in the machine. 	<ul style="list-style-type: none"> The automatic spin correction system might have been activated due to the unbalanced distribution of the laundry in the drum. The laundry in the drum may be clustered (bundled laundry in a bag). Laundry should be rearranged and re-spun. No spinning is performed when the laundry is not evenly distributed in the drum to prevent any damage to the machine and to its environment.
There is foaming over the detergent drawer	
<ul style="list-style-type: none"> Too much detergent was used. 	<ul style="list-style-type: none"> Mix 1 tablespoonful softener and ½ liter water and pour into the main wash compartment of the detergent drawer.

7 Specifications

Models	WMB 51420	WMB 51220
Maximum dry laundry capacity (kg)	5	5
Height (cm)	84	84
Width (cm)	60	60
Depth (cm)	45	45
Net Weight (± 4 kg)	65	62
Electricity (V/Hz.)	230 V / 50Hz	230 V / 50Hz
Total Current (A)	10	10
Total Power (W)	2200	2200
Spinning cycle (rpm max.)	1400	1200

Specifications of this appliance may change without notice to improve the quality of the product. Figures in this manual are schematic and may not match your product exactly.

Values stated on the machine labels or in the documentation accompanying it are obtained in laboratory in accordance with the relevant standards. Depending on operational and environmental conditions of the appliance, values may vary.



This appliance's packaging material is recyclable. Help recycle it and protect the environment by dropping it off in the municipal receptacles provided for this purpose. Your appliance also contains a great amount of recyclable material. It is marked with this label to indicate the used appliances that should not be mixed with other waste. This way, the appliance recycling organised by your manufacturer will be done under the best possible conditions, in compliance with European Directive 2002/96/EC on Waste Electrical and Electronic Equipment. Contact your town hall or your retailer for the used appliance collection points closest to your home. We thank you doing your part to protect the environment.