

TKF 1340

**Sèche-linge
Droogautomaat**

Blomberg

Gelieve deze handleiding eerst te lezen!

Geachte Klant,

We hopen dat uw product, dat geproduceerd werd in moderne faciliteiten en dat de strengste kwaliteitscontroles ondergaan heeft, u de beste resultaten geeft.

Daarom adviseren we u deze handleiding zorgvuldig te lezen voor u het product gebruikt en ze bij te houden voor toekomstige referentie.

Deze gebruikershandleiding zal...

...u helpen uw machine snel en veilig te gebruiken.

- Lees de gebruikershandleiding voor u uw machine installeert en in gebruik neemt.
- Volg in het bijzonder de instructies met betrekking tot veiligheid.
- Bewaar deze gebruikershandleiding binnen handbereik. Mogelijk hebt u ze nodig in de toekomst.
- Lees alle bijkomende documenten die bij deze machine geleverd werden.

Merk op dat deze gebruikershandleiding van toepassing kan zijn op verschillende andere modellen. De verschillen tussen de modellen worden geïdentificeerd in de handleiding.

Verklaring van de symbolen

Doorheen deze gebruikershandleiding worden de volgende symbolen gebruikt:



Belangrijke veiligheidsinformatie

Dit is het algemene waarschuwingsteken. Het wordt gebruikt om de gebruiker te attenderen op mogelijk gevaar. Alle veiligheidsberichten die na dit teken komen moeten worden opgevolgd ter voorkoming van mogelijk letsel.



Waarschuwing, risico op elektrische schok



Waarschuwing, brandgevaar



Waarschuwing, heet oppervlak



Lees de instructies



Nuttige informatie.

Belangrijke informatie of nuttige tips over het gebruik.



Dit apparaat draagt het symbool voor gescheiden inzameling van afgedankte elektrische en elektronische apparatuur. Het valt hierdoor onder de bepalingen van richtlijn 2002/96/EG die voorschrijft dat het gerecycled dan wel ontmanteld moet worden teneinde het milieu te sparen. U kunt u voor nadere inlichtingen wenden tot uw gemeente.

Elektronische producten die niet gescheiden worden ingezameld vormen een potentieel gevaar voor het milieu en de volksgezondheid wegens de gevaarlijke stoffen die deze apparatuur bevat.

Inhoud

1 Uw droogautomaat 24

Overzicht	24
Technische specificaties	25

2 Belangrijke Veiligheidsinstructies 26

3 Installatie 28

Geschikte installatieplaats	28
Installatie onder het werkblad	28
Gebruik bovenop een wasmachine....	28
Poten afstellen	28
Ventilatieslang en aansluiting (voor producten uitgerust met een luchtopening)	28
De aansluiting op een waterafvoer (voor producten die voorzien zijn van een condensator en warmtepomp)	29
Elektrische verbinding	29
Het verpakkingsmateriaal vernietigen ..	29
De oude machine weggooien	29

4 Initiële voorbereidingen voor het drogen 30

Kleding voor het drogen voorbereiden	30
Correcte laadcapaciteit	30
Vuldeur	30

5 Een programma selecteren en uw machine bedienen 31

Bedieningspaneel	31
De machine inschakelen	31
Programmaselectie	31
Programmaselectie en verbruikstabel	33
Hulpfunctie	34
Waarschuwinglampjes	34
Startuitstel	34
Het programma starten	35
Programmaverloop	35
Het programma wijzigen nadat het programma gestart is	35

Kinderslot	36
Het programma eindigen via annulering	36
Programma-einde	36

6 Onderhoud en reiniging 37

Filterbedekking	37
Voor de condensator (producten uitgerust met een condensator);	37
Filterlade (voor producten uitgerust met een warmtepomp)	37
Condensatorspons (voor producten uitgerust met een warmtepomp)	38
Sensor en trommelnaad	39
Waterreservoir (voor producten uitgerust met een condensator en warmtepomp)	39

7 Voorstellen voor het oplossen van problemen 40

1 Uw droogautomaat

Overzicht

Figuur 1

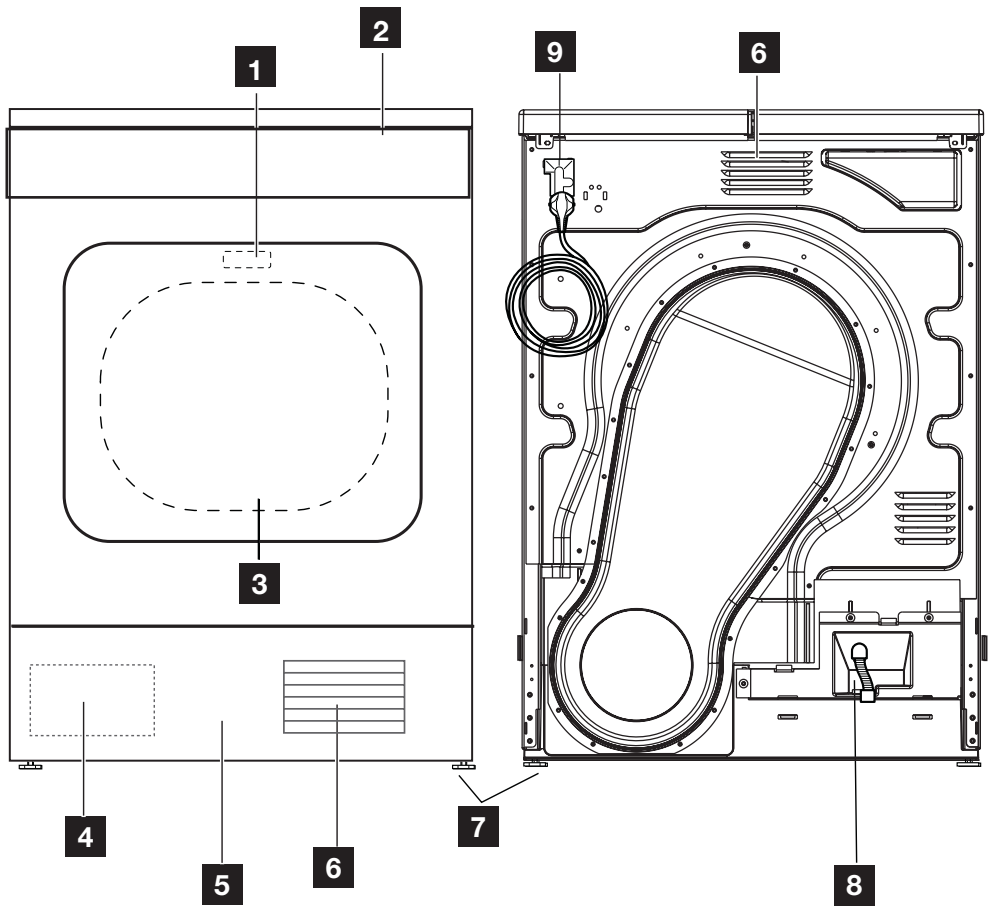

- | | | | |
|----------|---------------------------------------|----------|-------------------|
| 1 | Typeplaatje | 6 | Ventilatierooster |
| 2 | Bedieningspaneel | 7 | Stelvoetjes |
| 3 | Filterbedekking (binnenin het deksel) | 8 | Pompkap |
| 4 | Filterlade (achter de beschermplaat) | 9 | Netsnoer |
| 5 | Beschermplaat | | |

Technische specificaties

FL							
Vulcapaciteit			Droog wasgoed gewicht geplaatst in de wasmachine				
Wit / Gekleurd / Katoenen kleding	max.	kg	6				
Synthetisch	max.	kg	3				
Enkel stuk	max.	kg	1				
Ventilatie/Verfrissen	max.	kg	6,0 / 3,0				
Tijdprogramma's (10', 20', 40', 60')	max.	kg	6,0 / 3,0				
Wol/Zijde	max.	kg	1,5 / 0,5				
Fijne was	max.	4 stukken	kg	1			
Droogstelsysteem			Heatpump Condensdroger met elektronische sensorbesturing				
Afmetingen							
Hoogte/Hoogte voor vaste installatie	cm		85,0 / 82,0				
Breedte	cm		59,5				
Diepte/Diepte voor installatie onder werkblad	cm		59,5 / 58				
Diepte met deur geopend	cm		106,5				
Verstellingshoogte van de voetjes	cm		1,5				
Gewicht ohne Verpackung	kg		58				
Omgevingstemperatuur			(+ 5°C) , (+ 35°C)				
Elektrische verbinding							
Voltage			230 V 50 Hz				
Stroom			1200 W				
Zekering (C-type tijduitstel)			10 A				
Brengt het gecondenseerde water recht naar buiten							
Slangdiameter		cm	1				
Slanglengte		max. cm	140				
Hoogste punt van de slang		max. cm	80				
Consumptiewaarden			Hoeveelheid wasgoed (kg)	Centrifugeersnelheid (tpm)	Resterende vochtigheid (%)	Vermogen (kwh)	Tijd (minuten)
Kastdroog voor katoen			6.0	1400	%50	1.75	90
Kastdroog voor katoen*			6.0	1000	%60	2.55	120
Strijkdroog voor katoen			6.0	1000	%60	1.75	90
Kastdroog voor synthetisch			3.0	1000	%40	1.15	60

* : Energy Label standaard programma (EN 61121:2005)

Alle waarden in de tabel werden vastgelegd volgens de EN 61121:2005 Standaard. Deze verbruikswaarden kunnen tot 10% afwijken van de tabel afhankelijk van het wasgoedtype, centrifugeersnelheid, milieuomstandigheden en voltageschommelingen.

De specificaties van dit apparaat kunnen wijzigen zonder kennisgeving om de kwaliteit van het product te verbeteren. De figuren in deze handleiding zijn schematisch en komen mogelijk niet exact met uw product overeen.

De waarden vermeld op de machinelabels of in de bijgeleverde documentatie zijn verkregen in het laboratorium in overeenkomst met de relevante standaarden. Afhankelijk van de werkings- en milieuvorwaarden van het apparaat, kunnen de waarden variëren.

2 Belangrijke Veiligheidsinstructies

⚠ WAARSCHUWING: Om de kans op brand, elektrische schokken of letsel aan personen bij het gebruik van uw apparaat te voorkomen, dient u de basisvoorzorgsmaatregelen in acht te nemen waaronder:

- Lees alle instructies voordat u het apparaat gebruikt. Anders loopt u het risico op persoonlijke verwondingen of materiële schade. Bovendien vervalt elke garantie en betrouwbaarheidsengagement.

⚠ Dit product is alleen ontworpen voor huishoudelijk gebruik.

- Uw machine kan werken bij temperaturen tussen +5°C en +35°C.
- Het apparaat mag niet achter een vergrendelbare deur, schuifdeur of deur met scharnier aan de tegenovergestelde zijde dan die van de droger worden geïnstalleerd.
- Installeer of bewaar het apparaat niet op plaatsen waar het aan weersomstandigheden wordt blootgesteld.
- De bedieningsknoppen niet ontregelen.
- Geen enkel onderdeel van het apparaat repareren of vervangen of een poging te doen tot onderhoud hiervan wanneer dit niet specifiek wordt aanbevolen in de instructies voor onderhoud of reparatie door gebruiker. U dient deze instructie volledig te begrijpen en over de vaardigheid te beschikken om deze uit te voeren.
- Verwijder de stekker uit het stopcontact wanneer de machine niet in gebruik is.
- Was het toestel nooit met water! U kunt een elektrische schok krijgen!
- Raak de stekker nooit aan met natte handen.
- Trek nooit aan de kabel om de stekker uit het stopcontact te verwijderen.
- Gebruik de machine niet indien het netsnoer of de stekker beschadigd is.
- Probeer nooit om het apparaat zelf te repareren.
- Voor defecten die niet kunnen worden opgelost door informatie in de gebruikershandleiding: Schakel het toestel uit en verwijder de stekker uit het stopcontact en bel naar een erkende servicedienst.
- Dit toestel moet worden geaard. In het

geval van storing of panne, wordt de kans op een elektrische schok door de aarding verminderd. De aarding levert een minimale weerstand voor de elektrische stroom. Het apparaat is uitgerust met een snoer met een aardingsgeleider en een aardstekker. De stekker moet in een geschikt stopcontact worden gestoken dat correct is geïnstalleerd en geaard conform alle plaatselijke bepalingen en voorschriften.

⚠ WAARSCHUWING: Een onjuiste aansluiting van de aardingsgeleider kan resulteren in een kans op elektrische schokken. Controleer bij twijfel over de correcte aarding van het apparaat een gekwalificeerd elektricien of een service-vertegenwoordiger of service-personeel.

- De stekker moet goed bereikbaar zijn na de installatie.
- Om de kans op brand of elektrische schokken te verkleinen, dient u geen verlengsnoeren, meerwegstekkers of adapter te gebruiken om de droger op de netvoeding aan te sluiten.
- De stekker die bij het toestel wordt geleverd niet aanpassen: als deze stekker niet in het stopcontact past, zorg dan dat een juist stopcontact wordt geïnstalleerd door een gekwalificeerde elektricien.
- Als de voedingskabel beschadigd is, moet deze door de fabrikant, servicedienst of gelijkaardig gekwalificeerde persoon worden vervangen om gevaar te vermijden.
- Het apparaat mag niet worden gebruikt tenzij het gerepareerd is. U kunt een elektrische schok krijgen!
- Ventilatie-openingen in de basis mogen niet door tapijt of dergelijke worden geblokkeerd.
- Afvoerlucht mag niet in een rookkanaal worden afgevoerd dat ook wordt gebruikt voor uitlaatgassen van apparaten waarin gas of andere brandstoffen worden verbrand.
- Een geschikte ventilatie moet worden geleverd om de terugstroom in de kamer te vermijden van gassen van apparaten die andere brandstoffen, waaronder open vuur.
- Geen artikelen drogen die eerder gereinigd, gewassen, geweekt of bevekt werden met petroleum/benzine, chemische

- oplosmiddelen of andere ontvlambare of explosieve stoffen. Deze zouden dampen kunnen veroorzaken die kunnen ontbranden of exploderen.
- De droger niet gebruiken indien voor het reinigen industriële chemicaliën werden gebruikt.
 - Droog geen vuile voorwerpen in de droogautomaat.
 - Voorwerpen die werden vervuild door substanties als kookolie, aceton, alcohol, benzine, kerosine, vlekkenverwijderaars, terpentijn, was en wasverwijderaars moeten in heet water worden gewassen met een extra hoeveelheid wasmiddel voordat deze in de droogautomaat worden gedroogd.
 - Voorwerpen zoals schuimrubber (latexschuim), douchekapjes, waterproof textiel, artikelen met rubberen zijde of kussens en doeken voorzien van schuimrubberen vulling, mogen niet in de droogautomaat worden gedroogd.
 - Gebruik geen wasverzachters of producten om statische elektriciteit te verwijderen behalve wanneer dit door de fabrikant van de wasverzachter of het product wordt aanbevolen.
 - Het apparaat mag enkel worden gebruikt om textiel dat hiervoor gemarkeerd is te drogen.
 - Ondergoed dat metalen verstevigers bevat zou niet in een droogautomaat mogen worden geplaatst. Er kan schade aan de droogautomaat optreden indien de metalen verstevigingen loskomen tijdens het drogen.
 - Controleer alle kleding op vergeten aanstekers, munten, metalen voorwerpen, naalden enz. voordat u de droogautomaat vollaadt.
 - Wasverzachters of gelijksoortige producten moeten volgens de instructies van de wasverzachter worden gebruikt.
 - Het laatste deel van de droogcyclus vindt plaats zonder warmte (afkoelcyclus). Deze garandeert dat de voorwerpen een temperatuur hebben die maakt dat de voorwerpen niet beschadigd raken.
 - Jonge kinderen moeten onder toezicht staan om ervoor te zorgen dat ze niet spelen met het apparaat.
 - Voordat het apparaat uit bedrijf wordt genomen of wordt afgevoerd, dient u de deur van het droogcompartiment te verwijderen.
 - Sluit de vuldeur wanneer u de ruimte verlaat waar de machine zich bevindt.
 - Dit apparaat is niet bedoeld voor gebruik door personen (inclusief kinderen) met verminderde fysieke, gevoels- of mentale vaardigheden of met gebrek aan ervaring en kennis, behalve wanneer zij onder supervisie staan of instructies hebben gekregen met betrekking tot de bediening van het apparaat door een persoon die voor hun veiligheid verantwoordelijk is.
 - Pluizenfilter voor en na iedere lading schoonmaken.
 - Houd de ruimte rondom de uitlaatopening en naastliggende ruimte vrij van pluizen, stof en vuil.
 - De binnenzijde van het apparaat en de uitlaatbuis dienen regelmatig door gekwalificeerd service-personeel te worden gereinigd.
 - Gebruik de droger nooit zonder het pluizenfilter.

DEZE INSTRUCTIES GOED BEWAREN

⚠ WAARSCHUWING: Stop de droogautomaat nooit voor het einde van de droogcyclus tenzij alle items snel worden verwijderd en worden uitgespreid zodat de hitte kan ontsnappen.

- Niet in het toestel reiken wanneer de trommel draait.
- Laat kinderen niet spelen met of in het apparaat.

3 Installatie

Geschikte installatieplaats

- Installeer uw machine in een ruimte waar het niet kan vriezen en op een stabiel en waterpas oppervlak.
 - Plaats de machine niet op een tapijt met lange haren of op gelijkaardige oppervlakken.
 - Laat de machine werken in een goed geventileerde, stofvrije omgeving.
 - Blokkeer de luchtafvoer vooraan en onderaan de machine niet met materialen zoals tapijten met lange haren en houten strips.
- ⚠ Zorg ervoor dat de machine niet op de stroomkabel geplaatst wordt.
- ⚠ Houd minstens 1,5 cm afstand van de rand van ander meubilair.

Installatie onder het werkblad

- Een speciaal onderdeel (Onderdeel nr.: 295 950 0100) dat de bovenste strip vervangt, moet worden geleverd en geïnstalleerd door een erkende servicedienst om de machine onder een werkblad of in een kast te installeren. De machine mag nooit in werking worden gesteld zonder de bovenste strip.
- Laat minstens 3 cm ruimte tussen de zij- en achterwanden van de machine en de wanden van het werkblad/kast wanneer u uw machine onder een werkblad of in een kast plaatst.

Gebruik bovenop een wasmachine

- Er moet een bevestigingsstuk gebruikt worden tussen de twee machines bij gebruik bovenop een wasmachine. Het bevestigingsonderdeel (Deel nr.: 295 560 0100) moet worden geïnstalleerd door een erkend servicebedrijf.
- Plaats de machine op een goede vloer. Indien het toestel bovenop een wasmachine moet worden geplaatst, mag het gezamenlijke gewicht 180 kg zijn wanneer ze vol zijn. De vloer moet het gewicht kunnen dragen!

Poten afstellen

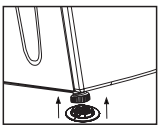

Ten einde ervoor te zorgen dat uw machine stiller en zonder trillingen werkt, moet deze waterpas en in evenwicht op zijn poten staan. Zet de machine in evenwicht door de poten aan te passen.

Draai de voeten om ze aan te passen tot de machine waterpas en stevig staat.

- ⓘ Draai de verstelbare poten nooit uit hun be-

huizing.

Ventilatieslang en aansluiting (voor producten uitgerust met een luchtopening)

De ventilatieslang zorgt voor de afvoer van lucht uit de machine.

Er zijn drie luchtafvoeren achteraan, en aan de linker- en rechterachterkant van een droogautomaat met ventilatie. De zijkanten zijn bedekt met een verwijderbare plastic deksel.

Men kan ook buizen in roestvrij staal of aluminium gebruiken i.p.v. de slang. De diameter van de te gebruiken buis moet minstens 10 cm zijn.

De maximum lengte van de slang en buis worden in de onderstaande tabel gegeven.

	Slang	Buis
Maximum lengte	8 m	10 m
1 elleboog 45°	-1,0 m	-0,3 m
1 elleboog 90°	-1,8 m	-0,6 m
1 elleboog 90° kort		-2,7 m
1 muurdoorgang	-2,0 m	-2,0 m

- ⓘ Elke elleboog en andere doorgangen moeten worden afgetrokken van de maximum lengte hierboven.

Om een ventilatieslang te bevestigen;

1. Bevestig de slangadapter (90° of platte adapter) door deze op de luchtafvoer te drukken aan de achterkant van de machine. Sluit de resterende 2 luchtafvoeren af met plastic afdekkingen.
2. Sluit de luchtafvoerslang aan op het slangtussenstuk (90° of platte adapter) door deze tegen de klok in te draaien.
3. Maak de slangdoorgangen zoals getoond hieronder.

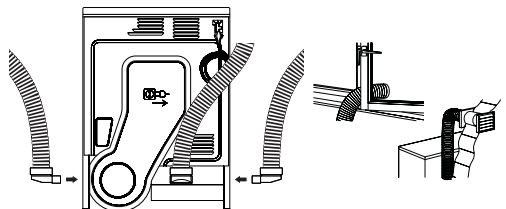

- ⓘ De afvoer van vochtige lucht van de droogautomaat in de kamer is storend. Deze kan de wanden en de meubelen in de

kamer beschadigen.

i De ventilatieslang kan naar buiten worden geleid via een venster of kan worden aangesloten op de luchtafvoer in de badkamer.

i Een luchtafvoerslang moet rechtstreeks naar buiten worden verlengd. Er moeten een klein aantal ellebogen zijn om de luchtafvoer niet te hinderen.

i Om wateraccumulatie te voorkomen in de slang, zorg ervoor dat deze niet gebogen op de vloer ligt.

⚠ De luchtafvoerslang mag niet worden aangesloten op de schoorsteen van een kachel of een open haard.

⚠ Laat uw machine niet tegelijkertijd werken met verwarmingsapparaten zoals een kolen- of gaskachel. De luchtstroom kan de kachel doen opflakkeren. De luchtstroom kan de kachel doen opvlammen.

De aansluiting op een waterafvoer (voor producten die voorzien zijn van een condensator en warmtepomp)

In producten die zijn uitgerust met een condensator, wordt het water dat tijdens de droogcyclus geaccumuleerd wordt, verzameld in een waterreservoir. U moet het geaccumuleerde water na elke droogbeurt verwijderen. U kunt het geaccumuleerde water direct afvoeren via de waterafvoerslang die bij de machine geleverd wordt in plaats van het geaccumuleerde water in het waterreservoir periodiek te verwijderen.

Aansluiten van de waterafvoerslang

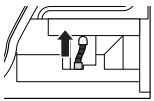

1. Verwijder de slang op de machine door aan het uiteinde ervan te trekken. Gebruik geen gereedschappen om de slang te verwijderen.

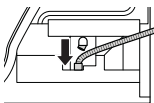

2. Sluit de speciale afvoerslang die bij de machine geleverd is aan op de slangbevestiging.

3. Het andere einde van de afvoerslang kan rechtstreeks worden verbonden op de afvalwaterafvoer of op de wasbak. De plaatsing moet altijd vastgemaakt worden in alle types aansluiting. Uw huis kan overstroomd worden indien de slang uit zijn behuizing geraakt tijdens het afvoeren van water.

i Wanneer u de waterafvoer uit leidt, zal het LED-lampje "Waterreservoir" branden aan

het einde van elk programma.

Belangrijk:

- De slang moet worden bevestigd op een hoogte van maximum 80 cm.
- U moet voorzichtig zijn dat de slang niet gebogen of geklemd is.
- Het einde van de slang mag niet gebogen zijn, er mag niet op gestapt worden en de slang mag niet gevouwen liggen tussen de afvoer en de machine.

Elektrische verbinding

Sluit de machine aan op een geaard stopcontact beschermd door een zekering van voldoende capaciteit.

Belangrijk:

- De aansluiting moet voldoen aan de nationale reglementering.
- De stekker moet goed bereikbaar zijn na de installatie.
- De spanning en de toegestane zekeringsbescherming zijn gespecificeerd in het deel "Technische specificaties".
- De aangegeven spanning moet gelijk zijn aan uw netspanning.
- Er mogen geen aansluitingen worden gemaakt via verlengdraden of multistekkers.
- De hoofdzekering en schakelaars moeten een contactafstand hebben van minimum 3 mm.

⚠ Een beschadigd netsnoer moet worden vervangen door een erkende elektricien.

⚠ Het apparaat mag niet worden gebruikt tenzij het gerepareerd is. U kunt een elektrische schok krijgen!

Het verpakkingsmateriaal vernietigen

Verpakkingsmateriaal kan gevaarlijk zijn voor kinderen. Houd het verpakkingsmateriaal buiten het bereik van kinderen en verwijder het. Gooi niet weg samen met normaal huishoudafval.

Het verpakkingsmateriaal van uw machine is vervaardigd uit recycleerbaar materiaal.

De oude machine weggooien

Verwijder uw oud apparaat op een milieuvriendelijke wijze.

- U kunt meer informatie krijgen in uw plaatselijk recyclagecentrum om te weten hoe de machine weg te gooien.

Voor u de oude wasmachine weggooit, snijd het netsnoer eraf en zorg ervoor dat de deur niet meer kan worden gesloten.

4 Initiële voorbereidingen voor het drogen

Volg altijd het advies op de labels van de kleding. Droog in deze droogautomaat enkel wasgoed met een label waarop staat dat het geschikt is om te worden gedroogd in een droogautomaat door het geschikte programma te selecteren.



- Wasgoed met metalen stukken zoals beha's, gespen en metalen knopen kunnen de machine beschadigen.
- Droog geen items zoals wollen en zijde kleding en nylon kousen, delicate geborduurde stukken, kleding met metalen accessoires en items zoals slaapzakken in de machine.
- Kleding vervaardigd uit delicate en waardevolle stoffen evenals voile glasgordijnen kunnen kreken. Droog deze niet in de machine!
- Droog geen items vervaardigd uit luchtdichte vezels zoals kussens en dekbedden in de droogautomaat.
- Stukken uit schuim of rubber kunnen vervormd geraken.
- Droog geen kleding die rubber bevat in de machine.
- Droog geen kleding die blootgesteld is aan petroleum, brandbare of explosieve stoffen in de machine, zelfs indien deze op voorhand gewassen werden.
- Te nat wasgoed of wasgoed met druipend water moet ook niet in de machine worden geplaatst.

Kleding voor het drogen voorbereiden

- Alle wasgoed moet gecentrifugeerd zijn aan de hoogst mogelijke centrifugeersnelheid die uw wasmachine toestaat voor het textieltype.
- Het wasgoed kan in de knoop zitten na het wassen. Scheid het wasgoed voor u het in de droogautomaat plaatst.
- Sorteert uw wasgoed volgens het type en de dikte. Droog hetzelfde type wasgoed samen.

De volgende gewichten worden als voorbeeld gegeven.

Woningartikels	Benaderende gewichten (gr)
Katoenen dekbedovertrekken (dubbel)	1500
Katoenen dekbedovertrekken (enkel)	1000
Lakens (dubbel)	500
Lakens (enkel)	350
Groot tafelkleed	700
Klein tafelkleed	250
Servetten	100
Badhanddoeken	700
Handdoeken	350
Kleding	Benaderende gewichten (gr)
Bloezen	150
Katoenen hemden	300
Hemd	200
Katoenen kleed	500
Kleedjes	350
Jeans	700
Zakdoeken (10 stuks)	100
T-Shirts	125

Correcte laadcapaciteit

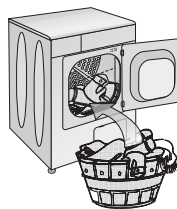

⚠️ Volg de informatie in de Programmaselectietabel. Start het programma altijd overeenkomstig de maximum laadcapaciteit

1 Meer wasgoed in de machine doen dan het niveau aangegeven in de afbeelding is niet aan te raden. De droogresultaten zullen

verminderen wanneer de machine te zwaar geladen is. Bovendien kunnen de machine en uw kleding beschadigd geraken.

1 Plaats uw kleding losjes in de trommel zodat deze niet in de knoop zal geraken.

1 Grote stukken kunnen samenballen tijdens het drogen. Stop de machine 1-2 keer tijdens het droogproces om het samengebundelde wasgoed te scheiden.

Vuldeur

Open de vuldeur. Plaats het wasgoed losjes in de machine. Duw de vuldeur om te sluiten. Zorg dat er niets tussen de deur is geraakt.

5 Een programma selecteren en uw machine bedienen

Bedieningspaneel

Figuur 2

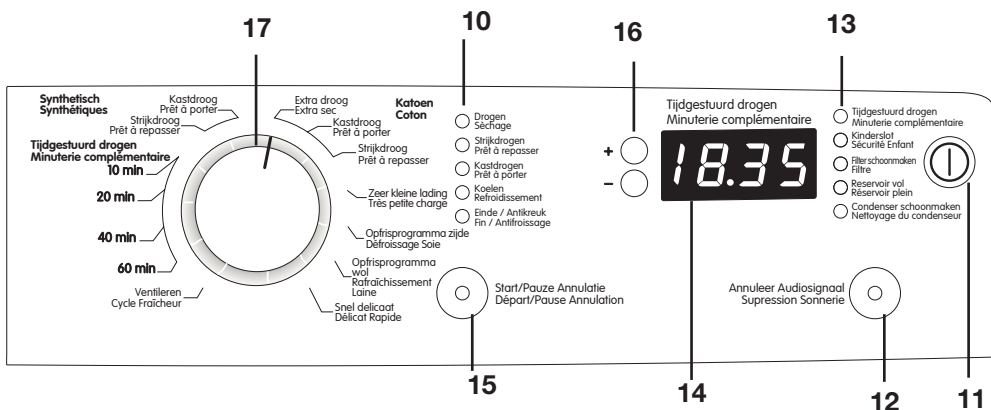

10. Programmaverloopindicator

11. Aan/Uit-knop

12. Hulpfuncties

13. Waarschuwingsslampjes

14. Display

15. Opstarten/Pauze-knop:

16. Knoppen voor startuitstel

17. Programmaselectieknop

De machine inschakelen

U kunt de machine klaarmaken om het programma te selecteren door op de knop "Aan/Uit" te drukken.

i Drukken op de knop "Aan/Uit" betekent niet noodzakelijkerwijze dat het programma gestart is. Druk op de knop "Start/Pauze/Annuleren" van de machine om het programma te starten.

Programmaselectie

Zoek het geschikte programma in de onderstaande tabel die de droogtemperatuur in graden aangeeft. Selecteer het gewenste programma met de programmaselectieknop.

Extra droog	Drogen bij hoge temperatuur, enkel voor katoenen wasgoed. Dik en meerlagig wasgoed (Bijv.: handdoeken, linnengoed, jeans) wordt gedroogd op een manier zodat het niet moeten worden gestreken voor het in de kast wordt gelegd.
Confectie	Normaal wasgoed (Bijv.: tafelkleed, ondergoed) wordt gedroogd op een manier dat het wasgoed niet moet worden gestreken voor het in de lades wordt geplaatst.
Strijkklaar	Normaal wasgoed. (Bijv.: hemden, kledjes) worden gedroogd klaar om te worden gestreken.

i Selecteer altijd de hoogste temperatuur vereist voor het drogen. Hoge temperaturen zullen zorgen voor energie- en tijdsbesparingen.

i Voor meer programmadetails, zie "Programmaselectietabel".

Hoofdprogramma's

Afhankelijk van het type textiel, zijn de volgende hoofdprogramma's beschikbaar:

* Katoen

U kunt uw duurzame kleding met dit programma drogen. Droogt bij een hogere temperatuur. Het is aanbevolen voor gebruik voor uw katoenen stukken (zoals lakens, dekbedovertrekken, ondergoed, enz.).

* Synthetisch

U kunt uw minder duurzame kleding met dit programma drogen. Droogt bij een lagere temperatuur. Het is aanbevolen voor uw synthetische kleding (zoals hemden, bloezen, gemengde synthetische/katoenen kledingstukken, enz.).

i Droog geen gordijnen en voile glasgordijnen in de machine.

* Antikreuk

Een antikreukprogramma van 2 uur om te voorkomen dat het wasgoed kreukt, zal worden geactiveerd indien u het wasgoed niet uit de machine haalt nadat het programma beëindigd is. Dit programma roteert het wasgoed met tussenpauzes van 60 seconden om het kreuken te voorkomen. De antikreukfunctie is uitgeschakeld in programma's voor wol en zijde.

Speciale programma's

Voor speciale gevallen zijn er ook extra programma's beschikbaar:

i De extra programma's kunnen verschillen afhankelijk van uw machinemodel.

• Enkel stuk

U kunt ook een enkel stuk (zoals bijv. een jeans, sweatshirt, enz.) drogen op een kortere tijd.

Zijdevoorbereiding

U kunt deze functie gebruiken om uw wasgoed te ventileren en het kreuken te verminderen. Gebruik deze functie niet om uw wasgoed volledig te drogen. Verwijder uw wasgoed en ventileer het onmiddellijk nadat het programma voltooid is.

Wolvoorbereiding

U kunt deze functie gebruiken om uw wollen

wasgoed dat in de wasmachine kan worden gewassen te ventileren en te verzachten. Gebruik deze functie niet om uw wasgoed volledig te drogen. Verwijder uw wasgoed en ventileer het onmiddellijk nadat het programma voltooid is.

* Fijne was

Dit programma is aanbevolen voor het drogen van zeer fijn wasgoed (zoals fijn ondergoed).

i U kunt uw kleding reinigen of chemisch reinigen met dit programma door speciale reinigingsmiddelen te gebruiken die worden verkocht voor textiel artikels die geschikt zijn voor chemisch reinigen of handwas.

i Het is aan te bevelen om een kledingzak te gebruiken om te verhinderen dat fijne kleding en wasgoed gekreukt of beschadigd geraakt. Neem uw kledingstukken onmiddellijk uit de droogautomaat en hang ze nadat het programma beëindigd is om te vermijden dat ze kreuken.





• Ventilatie

Er wordt enkel gedurende 20 minuten geventileerd zonder warme lucht te blazen. U kunt uw kleding die gedurende lange tijd in een gesloten omgeving werd geplaatst, verluchten dankzij dit programma om onaangename geuren te deodoriseren.

* Timerprogramma's

Bestaat uit programma's van 10, 20, 40 en 60 minuten. U kunt binnen de door u geselecteerde tijd drogen bij standaard temperatuur.

Programmaselectie en verbruikstabel

FL			
Symbol	Programma	Type wasgoed	Capaciteit
Katoen			
	Extra droog	Voor duurzaam wasgoed, bijv. lakens, handdoeken, badjas, ondergoed	6.0
	Kastdroog		
	Strijkdroog		
Synthetisch			
	Kastdroog	Voor uw synthetische kleding die niet bestendig is tegen een hoge temperatuur, bijv. hemden, bloezen, kleding uit synthetische mengelingen	3.0
	Strijkdroog		
Speciale programma's			
	Enkel stuk	Voor één enkel stuk wasgoed, bijv. jeans	1.5
	Vorbereiding zijde	Voor uw zijden kledingstukken	0.5
	Vorbereiding wol	Voor kleding met het label synthetisch reinigen, bijv. wol	1-4 stukken
	Fijne was	Voor uw fijne kledingstukken Bijv.: Fijn ondergoed	1.0
	Ventilatie	Om wasgoed te ventileren en geuren te verwijderen, bijv. tabaksgeur	6.0/3.0
Timerprogramma's			
	60 minuten	Om natte kleding in kleine hoeveelheden binnen de gewenste tijd te drogen	6.0/3.0
	40 minuten		
	20 minuten		
	10 minuten		

* : Energy Label standaard programma (EN 61121:2005)

Alle waarden in de tabel werden vastgelegd volgens de EN 61121:2005 Standaard. Deze waarden kunnen afwijken van de tabel afhankelijk van het wasgoedtype, centrifugeersnelheid, milieuomstandigheden en voltageschommelingen.

Hulpfunctie

Audiowaarschuwing annuleren

Uw machine produceert een audiowaarschuwing wanneer het programma ten einde is. Indien u dit zoemend geluid niet wilt horen, moet u de knop "Audiowaarschuwing annuleren" indrukken. Het relevante LED-lampje zal branden wanneer deze knop ingedrukt is en u krijgt geen audiowaarschuwing te horen wanneer het programma beëindigd is.

i U kunt deze functie selecteren voor of nadat het programma start.

Waarschuwinglampjes

- Tijdgestuurd drogen
Minuterie complémentaire
- Kinderslot
Sécurité Enfant
- Filterschoonmaken
Filtre
- Reservoir vol
Réservoir plein
- Condenser schoonmaken
Nettoyage du condenseur

Timer programmeren

! Wanneer de timer geprogrammeerd is, zal een LED-lampje branden.

Kinderslot

! Een waarschuwinglampje zal branden zo lang het kinderslot geactiveerd is.

Reinigen van filter

! Een waarschuwinglampje zal branden om u eraan te herinneren de filter te reinigen nadat het programma beëindigd is.

i Indien het waarschuwinglampje continu brandt, zie "Suggesties voor probleemoplossing".

Waterreservoir vol

! Een waarschuwinglampje zal branden aan het einde van het programma of wanneer de tank vol met water is. De machine stopt met werken wanneer deze waarschuwinglampjes beginnen te branden tijdens de werking van een programma. Om de machine te herstarten, verwijder het water uit het waterreservoir. Druk op de knop Starten/Pauze/Annuleren om het programma te starten nadat u het waterreservoir leeggemaakt hebt. Het waarschuwinglampje gaat uit en het programma begint opnieuw te werken.

De condensator reinigen

Het lampje zal periodiek beginnen te branden na maximum 5 wasbeurten met herinnering als doel.

In dit geval en na het drogen, reinig zoals uitgelegd in het deel "Onderhoud en reiniging".

Startuitletstel



Met de functie "Startuitletstel" kunt u de start van het programma tot 19 uur uitstellen.

1. Open de vuldeur en voeg wasgoed toe.
2. Selecteer het droogprogramma en selecteer de hulpfuncties indien vereist.
3. Druk op de knoppen "Startuitletstel" om de gewenste tijd in te stellen.
4. Druk op de Starten/Pauze/Annuleren-knop. De functie Startuitletstel begint af te tellen.

i Tijdens de startuitletstelperiode kan meer was worden geladen.

5. Aan het einde van het aftelproces, zal ":" continue branden en het relevante programmaverlooptlampje beginnen branden afhankelijk van het geselecteerde programma.

i Tijdens het droogproces toont de display de geschatte resterende tijd voor het programma eindigt. De geschatte tijd weergegeven op het scherm bij het begin van het droogproces werd berekend op basis van een maximum laadcapaciteit in de wasmachine.

i Indien de hoeveelheid geladen wasgoed kleiner is dan de berekende hoeveelheid wasgoed of indien het droger werd uitgevoerd bij een hogere centrifugeersnelheid, kan de resterende tijd korter zijn dan de tijd die op de display verschijnt.

i In het geval het wasgoed gecentrifugeerd wordt tegen een lagere centrifugeersnelheid dan de berekende snelheid en indien de processen "Reinigen van filter" en "Reinigen van condensator" niet worden uitgevoerd, kan de resterende tijd langer zijn dan de tijd weergegeven op de display.

i Het droogteniveau van het wasgoed wordt gedetecteerd door sensors tijdens een droogcyclus en de resterende tijd wordt automatisch bijgewerkt.

Het startuitletstel annuleren

Indien u het aftellen van het startuitletstel wilt annuleren en het programma wilt starten:

1. Druk gedurende 4 seconden op de Starten/Pauze/Annuleren-knop. De “.” in het midden van het scherm stopt met knipperen. Het lampje “Starten/Pauze/Annuleren” gaat uit en de resterende tijd op het scherm verdwijnt.
2. Druk op de knop “Start/Pauze/Annuleren” om het programma onmiddellijk te starten.

Het programma starten

1. Druk op de knop “Start/Pauze/Annuleren” om het programma te starten.
2. De knop “Starten/Pauze/Annuleren” zal beginnen branden om aan te geven dat het programma gestart is.

Programmaverloop

- Drogen
Séchage
- Strijkdrogen
Prêt à repasser
- Kastdrogen
Prêt à porter
- Koelen
Refroidissement
- Einde / Antikreuk
Fin / Antifroissage



Start/Pauze Annulatie
Départ/Pause Annulation

Het verloop van een werkend programma wordt weergegeven via de programmaverloopindicator.

Aan het begin van elke programmastap, zal het relevante indicatorlampje branden en het lampje van de voltooide stap uitgaan.

“Drogen”:

- Het droogniveau zal tijdens het hele niveau branden tot de mate van droogheid “strijkdroog” bereikt.

“Strijkdroog”:

- Begint te branden wanneer de mate van droogheid “strijkdroog” bereikt en blijft branden tot de volgende stap.

“Kastdroog”:

- Begint te branden wanneer de mate van droogheid “kastdroog” bereikt en blijft branden tot de volgende stap.

“Afkoelen”:

- Het brandt tijdens de afkoelingsfase van 4 minuten op het einde van de droogbeurt.

“Laatste / Antikreuk”:

- Brandt wanneer het programma eindigt en de antikreukfase geactiveerd is.

Belangrijk:

Indien meer dan één LED-lampje tegelijkertijd brandt of knippert, betekent dit dat er een defect of een storing is (raadpleeg, Suggesties voor probleemoplossing).

Het programma wijzigen nadat het programma gestart is

U kunt deze functie gebruiken nadat u machine begonnen is met het drogen van uw kleding bij hogere of lagere temperaturen.

Bijvoorbeeld:

Houd de knop “Starten/Pauze/Annuleren” gedurende 4 seconden ingedrukt om het programma te annuleren ten einde het programma “Extra droog” te selecteren in plaats van het programma “Strijkdroog”.

Selecteer het programma “Extra droog” door de programmaknop te draaien.

Druk op de knop “Start/Pauze/Annuleren” om het programma te starten.

- i** Het programma dat eerst geselecteerd is zal ingeschakeld worden, zelfs indien de programmaselectieknoop verplaatst is en een andere programmamodus geselecteerd is terwijl de machine in werking is. U moet het lopende programma annuleren ten einde het droogprogramma te wijzigen. (zie, Het programma eindigen via annulering)

Wasgoed toevoegen/verwijderen in de stand-by-modus

Om wasgoed toe te voegen of te verwijderen na het opstarten van het programma:

1. Druk op de knop “Starten/Pauze/Annuleren” om de machine over te schakelen op de pauzestand. Het droogproces zal stoppen.
2. Open de deur in de stoppositie en sluit deze opnieuw nadat u wasgoed hebt toegevoegd of verwijderd.
3. Druk op de knop “Start/Pauze/Annuleren” om het programma te starten.

- i** Alle wasgoed dat toegevoegd werd nadat het droogproces al gestart was, kan de reeds droge kleding in de machine doen vermengen met de natte kleding en het resultaat zal nat wasgoed zijn nadat het droogproces beëindigd is.

i Tijdens het droogproces kan altijd wasgoed worden toegevoegd of verwijderd, maar gezien dit proces het drogen voortdurend zal onderbreken, wordt de programmaduur verlengd en stijgt het energieverbruik. Het is daarom aanbevolen het wasgoed toe te voegen voor het droogprogramma start.

Kinderslot

Er is een kinderslot om een programmaonderbreking te voorkomen omdat knoppen worden ingedrukt terwijl het programma in werking is. Druk de knoppen "Audiowaarschuwing" en "Startuitstel" gelijktijdig en gedurende 2 seconden in om het kinderslot te activeren. Het kinderslot wordt geactiveerd en een waarschuwingslampje begint te branden.

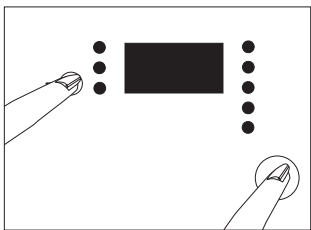

Om een nieuw programma te starten nadat het programma beëindigd is of het programma te onderbreken, moet het kinderslot worden gedeactiveerd. Om het kinderslot te deactiveren, druk dezelfde knoppen gedurende 2 seconden in. Het kinderslot wordt gedeactiveerd en het waarschuwingslampje gaat uit.

Het programma eindigen via annulering

Het programma dat eerst geselecteerd is, zal blijven lopen zelfs indien de positie van de programmaselectieknop gewijzigd is tijdens de werking van de machine. Een nieuw programma kan worden geselecteerd of gestart nadat een programma geannuleerd is ten einde het droogprogramma te wijzigen.

Om een geselecteerd programma te annuleren:

- Druk gedurende 4 seconden op de Starten/Pauze/Annuleren-knop. De waarschuwingslampjes "Reinigen van filter" en "Reservoir vol" evenals het lampje "Einde" zullen beginnen te branden aan het einde van deze periode ter herinnering.

⚠ Gezien de binnenkant van de machine zeer heet zal zijn wanneer u een programma annuleert tijdens de werking van de machine, moet u het ventilatieprogramma activeren ter afkoeling.

Programma-einde

De waarschuwingslampjes "Einde" en "Reinigen van filter" op programmaverloopindicator zullen branden wanneer het programma eindigt. De deur kan worden geopend en de machine is klaar voor een tweede cyclus.

Druk op de aan/uit-knop om de machine uit te schakelen.

i Een antikreukprogramma van 2 uur om te voorkomen dat het wasgoed kreukt, zal worden geactiveerd indien u het wasgoed niet uit de machine haalt nadat het programma beëindigd is.

i Reinig de filter na elke droogbeurt (zie "Reinigen van filter").

6 Onderhoud en reiniging

Filterbedekking

De pluizen en vezels die vrijkomen van het wasgoed in de lucht tijdens de droogbeurt, worden verzameld in de filterbedekking. Zulke pluizen en vezels worden meestal gevormd tijdens het dragen en wassen.

i Reinig de filter altijd na elke droogbeurt.

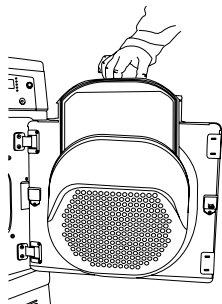

Voor het reinigen van de filter;

- 1 Verwijder de bedekking
- 2 Til de bedekking van de filter omhoog om deze eruit te trekken.
- 3 Reinig de vezels, pluizen en katoenrafels met de hand of met een zachte doek.
- 4 Plaats de filter terug op zijn plaats.

Voor de condensator (producten uitgerust met een condensator);

De hete en vochtige lucht in de condensator wordt afgekoeld door de koude lucht van de kamer. De vochtige lucht die circuleert in de machine, wordt gecondenseerd en vervolgens in het reservoir gepompt.

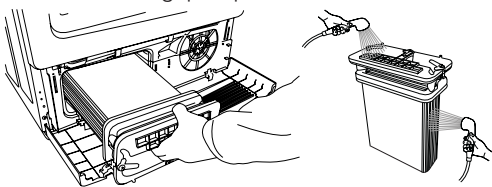

i Reinig de condensator na elke 20 droogbeurten of eenmaal per maand.

Om de condensator te reinigen:

- 1 Indien het droogproces uitgevoerd werd, open de deur van de machine en wacht tot deze afkoelt.
- 2 Ontgrendel de 3 condensatorvergrendelingen nadat u de beschermingsplaat geopend hebt.
- 3 Trek de condensator eruit.
- 4 Reinig de condensator met water onder druk

en wacht tot het water weggelopen is.

5 Plaats de condensator opnieuw met de kant waarop "Top" staat naar boven gericht. Vergrendel de 3 condensatorvergrendelingen.

6 Plaats de beschermingsplaat terug.

Filterlade (voor producten uitgerust met een warmtepomp)

Pluizen en vezels die niet door de filterbedekking werden opgevangen, zijn geblokkeerd in de filterlade achter de beschermingsplaat. Het waarschuwingslampje "Reinigen van condensator" zal periodiek branden na maximum 5 droogbeurten ter herinnering. Om de beste prestaties uit de machine te halen, reinig de filterbedekking en de filterlade na elke droogbeurt. Er is een tweefase filter in de lade. De eerste fase is de filterbedekking en de tweede fase is de filterspons in de filterlade.

Om de filterlade te reinigen;

1 Trek de filterlade eruit.

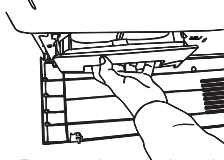

2 Reinig de vezels, pluizen en katoenrafels met de hand of met een zachte doek.

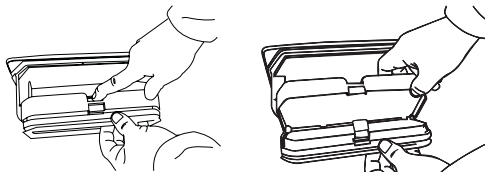

3 Open de filterlade door op de rode knop te drukken.

4 Verwijder de spons uit de filterlade.

5 Indien de spons bedekt is met vezels en pluizen, moet deze worden gereinigd. Was de spons met de hand om ze te reinigen en knijp het overtollige water eruit. Nadat de spons gewassen is, zijn resterende pluizendeeltjes in de poriën niet belangrijk.

i Indien er niet veel en kleine pluizen en vezels in de lade zijn, moet u de spons niet reinigen.

6 Plaats de spons terug op zijn plaats.

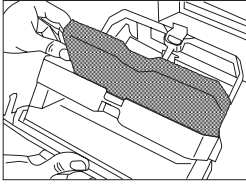

7 Sluit de filtereenheid om de rode knop te vergrendelen.

8. Plaats de filterlade terug op zijn plaats en druk naar voor tot u een klikgeluid hoort.

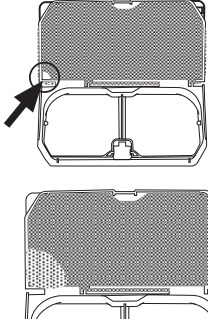

Belangrijk:

- Drogen zonder filterspons zal uw machine beschadigen!
- Een vuile warmtepomp zal langere droogperiodes en een hoger stroomverbruik veroorzaken.
- Plaats de spons zoals hieronder getoond, zonder deze te forceren. Zorg ervoor dat de linkerkant van de spons in de juiste behuizing in de filterlade zit zoals aangegeven in de afbeelding.
- Knijp de spons niet om deze te laten passen in de binnenste frame zoals aangegeven in de onderstaande afbeelding.

Condensatorspons (voor producten uitgerust met een warmtepomp)

Het is zeer belangrijk dat de pluizen en vezels volledig gevat worden door de filters van de machine die uitgerust is met een condensator met warmtepomp. Het niet functioneren van de filters kan de prestaties van de machine doen dalen of de machine defect maken. Daarom is er naast de "filterbedekking" en "filterlade" fases in de machine ook een "Condensatorspons" voor beschermingsdoeleinden. Als de "Filterbedekking" en "Filterlade" goed

werken, moet de "Condensatorspons" elke 3 maanden gecontroleerd worden. Elke laag geaccumuleerde pluizen op de spons moet worden verwijderd.

i Indien er niet veel en kleine pluizen en vezels op de spons zijn, moet u de spons niet reinigen.

Om de condensatorspons te reinigen:

1 Verwijder de condensatorspons uit zijn plaats.

i U kunt de condensatorfilter bereiken nadat u de filterlade verwijderd hebt.

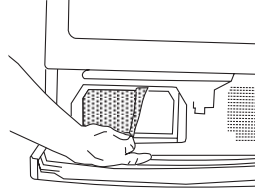

i Na het verwijderen van de filter van de warmtewisselaar is een draadnet te zien.

2 Reinig de spons en plaats ze terug op zijn plaats. Plaats de filter in zijn houder tussen het draadwerk en plastic frame.

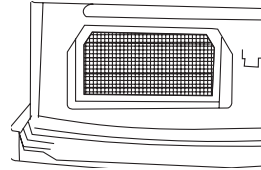

Belangrijk:

- Zorg ervoor bij het plaatsen van de condensatorspons, dat een deel of heel de spons niet over het plastic frame komt. Het verkeerd plaatsen geeft slechte filterresultaten en kan de machine beschadigen.

i Een reserve "Filterladespons" en een reserve "Condensatorspons" worden bij de machine geleverd. U moet voorzichtig zijn dat u deze reserveonderdelen niet verliest.

Sensor en trommelnaad

Er bevinden zich vochtigheidssensors in uw machine die detecteren wanneer het wasgoed droog is of niet.

Om de sensors en trommelnaad te reinigen;

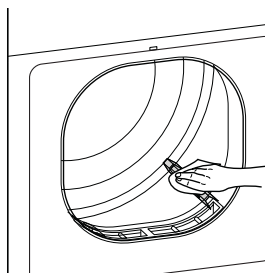

- 1 Open de deur van de machine.
- 2 Laat de machine afkoelen na een droogbeurt.
- 3 Wrijf de metalen sensors met een zachte doek, bevochtigd met azijn en droog ze af.

i Reinig de metalen sensors viermaal per jaar.

⚠ Gebruik nooit oplosmiddelen, reinigingsmiddelen en gelijkaardige middelen voor het reinigen, omdat deze brand en een explosie kunnen veroorzaken!

Waterreservoir (voor producten uitgerust met een condensator en warmtepomp)

Het vocht in het natte wasgoed wordt uit het wasgoed gehaald en gecondenseerd. Maak het waterreservoir leeg na elke droogbeurt of tijdens het drogen wanneer het waarschuwinglampje "reservoir vol" begint te branden.

i U kunt het water in het waterreservoir gebruiken in uw stoomstrijkijzer of luchtbevochtigers.

⚠ Verwijder nooit het waterreservoir wanneer het programma in werking is.

⚠ Gecondenseerd water is niet drinkbaar.

Indien u vergeet om het waterreservoir leeg te maken, zal de machine stoppen tijdens de volgende droogbeurten wanneer het reservoir vol is en het waarschuwinglampje "Reservoir vol" begint te branden. Als dit het geval is, druk op de knop "Starten/Pauze/Annuleren" om het drogen te hervatten nadat het reservoir leeggemaakt werd.

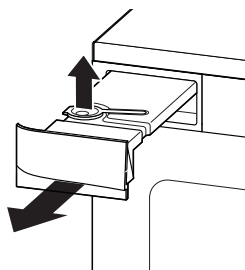

Om het waterreservoir leeg te maken;

- 1 Trek het waterreservoir voorzichtig uit de machine.
- 2 Laag het water weglopen.
- 3 Indien er zich pluizen in de bedekking bevinden, reinig en druk om te sluiten.
- 4 Schuif het reservoir in de machine tot het stopt.

7 Voorstellen voor het oplossen van problemen

Probleem	Oorzaak	Verklaring / Suggestie
Het droogproces duurt te lang.	De filterbedekking en filterlade zijn mogelijk niet gereinigd.	* Reinig de filterbedekking en filterlade.
Het wasgoed is nat aan het einde van de droogbeurt.	* De filterbedekking en filterlade zijn mogelijk niet gereinigd. * Er werd teveel wasgoed geladen.	* Reinig de filterbedekking en filterlade. * Overlaad de machine niet.
De machine wordt niet ingeschakeld of het programma start niet. De machine is niet geactiveerd wanneer ingesteld.	* De stekker van de machine is mogelijk niet ingestoken. * De deur staat mogelijk op een kiertje. * Het programma is mogelijk niet ingesteld of de knop Starten/Pauze/Annuleren is mogelijk niet ingedrukt. * Het kinderslot is mogelijk geactiveerd. * Het condensatordeksel op de modellen met een condensator is mogelijk niet goed gesloten.	* Zorg ervoor dat de stekker in het stopcontact zit. * Zorg ervoor dat de vuldeur juist gesloten is. * Zorg ervoor dat het programma is ingesteld en niet in de stopmodus staat. * Deactiveer het kinderslot. * Zorg ervoor dat het condensatordeksel en de rode vergrendeling goed gesloten zijn
Het programma werd zonder enige oorzaak onderbroken.	* De deur staat mogelijk op een kiertje. * De elektriciteit is mogelijk afgesloten.	* Zorg ervoor dat de vuldeur juist gesloten is. * Druk op de knop "Start/Pauze/Annuleren" om het programma te starten.
Het wasgoed is gekrompen, vervilt of beschadigd.	* Mogelijk werd geen programma voor het wasgoedtype gebruikt.	* Droog enkel wasgoed dat mag worden gedroogd in de machine nadat u de labels op uw kleding hebt gecontroleerd. * Selecteer een programma met een geschikte temperatuur voor het type wasgoed om uw kleding te drogen.
Het trommellampje brandt niet. (voor modellen uitgerust met een lamp)	* De machine werd mogelijk niet gestart via de knop Aan/uit. * De lamp is mogelijk gesprongen.	* Zorg ervoor dat de machine ingeschakeld is. * Bel naar een erkende servicedienst om de lamp te vervangen.
"Het lampje Laatste / Antikreuk" knippert:	* Het antikreukprogramma van 2 uur om het kreuken van wasgoed te verhinderen, is mogelijk geactiveerd.	* Schakel de machine uit en verwijder het wasgoed.
"Het lampje Laatste / Antikreuk" brandt.	* Het programma is geëindigd.	* Schakel de machine uit en verwijder het wasgoed.
Het lampje "Drogen" knippert.	* Er trad een storing van de warmtesensor op. De machine beëindigt het programma zonder verwarming.	* Schakel de machine uit en verwijder het wasgoed. Bel naar een erkende servicedienst.
Ook, voor producten uitgerust met een condensator en warmtepomp		
Het lampje "Reservoir vol" brandt.	* Het waterreservoir zou vol kunnen zijn. * Mogelijk werkt het antikreukprogramma.	* Maak het waterreservoir leeg.
Het lampje "Reinigen van filter" brandt.	* Mogelijk werd de filter nog niet gereinigd.	* Reinig de filterbedekking,
Het lampje "Reinigen van condensator" brandt.	* Mogelijk werden de filterlade/condensator nog niet gereinigd.	* Reinig de filters in de condensator/filterlade onder de beschermplaat.

⚠ Bel naar een erkende servicedienst indien het probleem blijft bestaan.