

Built-in Hob

User manual

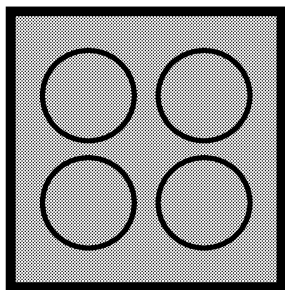

HIC 16440 E

EN | FR | DE | NL

185.9279.18/R.AB/13.04.2018

Please read this user manual first!

Dear Customer,

Thank you for purchasing this Beko product. We hope that you get the best results from your product which has been manufactured with high quality and state-of-the-art technology. Therefore, please read this entire user manual and all other accompanying documents carefully before using the product and keep it as a reference for future use. If you handover the product to someone else, give the user manual as well. Follow all warnings and information in the user manual.

Remember that this user manual is also applicable for several other models. Differences between models will be identified in the manual.

Explanation of symbols

Throughout this user manual the following symbols are used:

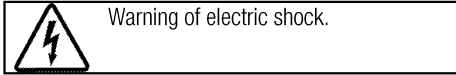

Arçelik A.Ş.

Karaağaç caddesi No:2-6
34445 Söğütözü/İstanbul/TURKEY

Made in TURKEY



This product was manufactured using the latest technology in environmentally friendly conditions.

TABLE OF CONTENTS

1 Important instructions and warnings for safety and environment 4

General safety	4
Electrical safety	4
Product safety	5
Intended use	6
Safety for children.....	6
Disposing of the old product.....	7
Package information	7

2 General information 8

Overview	8
Technical specifications	8

3 Installation 9

Before installation	9
Installation and connection	10
Future Transportation.....	11

4 Preparation 12

Tips for saving energy	12
Initial use	12
First cleaning of the appliance.....	12

5 How to use the hob 13

General information about cooking	13
Using the hobs	13
Control panel	14

6 Maintenance and care 20

General information	20
Cleaning the hob	20

7 Troubleshooting 21

1 Important instructions and warnings for safety and environment

This section contains safety instructions that will help protect from risk of personal injury or property damage. Failure to follow these instructions shall void any warranty.

General safety

- This appliance can be used by children aged from 8 years and above and persons with reduced physical, sensory or mental capabilities or lack of experience and knowledge if they have been given supervision or instruction concerning use of the appliance in a safe way and understand the hazards involved.

Children shall not play with the appliance. Cleaning and user maintenance shall not be made by children without supervision.

- The appliance is not to be used by persons (including children) with reduced physical, sensory or mental capabilities, or lack of experience and knowledge, unless they have been given supervision or instruction. Children should be supervised and ensure they do not play with the appliance
- If the product is handed over to someone else for personal use or second-hand use purposes, the

user manual, product labels and other relevant documents and parts should be also given.

- Installation and repair procedures must always be performed by Authorised Service Agents. The manufacturer shall not be held responsible for damages arising from procedures carried out by unauthorised persons which may also void the warranty. Before installation, read the instructions carefully.
- Do not operate the product if it is defective or has any visible damage.
- Ensure that the product function knobs are switched off after every use.

Electrical safety

- If the product has a failure, it should not be operated unless it is repaired by an Authorised Service Agent. There is the risk of electric shock!
- Only connect the product to a grounded outlet/line with the voltage and protection as specified in the "Technical specifications". Have the grounding installation made by a qualified electrician while using the product with or without a

transformer. Our company shall not be liable for any problems arising due to the product not being earthed in accordance with the local regulations.

- Never wash the product by spreading or pouring water onto it! There is the risk of electric shock!
- The product must be disconnected during installation, maintenance, cleaning and repairing procedures.
- If the power connection cable for the product is damaged, it must be replaced by the manufacturer, its service agent or similarly qualified persons in order to avoid a hazard.
- The appliance must be installed so that it can be completely disconnected from the mains supply. The separation must be provided by a switch built into the fixed electrical installation, according to construction regulations.
- Any work on electrical equipment and systems should only be carried out by authorised and qualified persons.
- In case of any damage, switch off the product and disconnect it from the mains. To do this, turn off the fuse at home.
- Make sure that fuse rating is compatible with the product.

Product safety

- **WARNING:** The appliance and its accessible parts become hot during use. Care should be taken to avoid touching heating elements. Children less than 8 years of age shall be kept away unless continuously supervised.
- Never use the product when your judgment or coordination is impaired by the use of alcohol and/or drugs.
- Be careful when using alcoholic drinks in your dishes. Alcohol evaporates at high temperatures and may cause fire since it can ignite when it comes into contact with hot surfaces.
- Do not place any flammable materials close to the product as the sides may become hot during use.
- Keep all ventilation slots clear of obstructions.
- Do not use steam cleaners to clean the appliance as this may cause an electric shock.
- **WARNING:** Unattended cooking on a hob with fat or oil can be dangerous and may result in fire. NEVER try to extinguish a fire with water, but switch off the appliance and then cover flame e.g. with a lid or a fire blanket.
- **CAUTION:** The cooking process has to be supervised. A short

term cooking process has to be supervised continuously.

- **WARNING:** Danger of fire: Do not store items on the cooking surfaces.
- **WARNING:** If the surface is cracked, switch off the appliance to avoid the possibility of electric shock.
- In case of hotplate glass breakage : Immediately shut off all burners and any electrical heating element and isolate the appliance from the power supply. Do not touch the appliance surface. Do not use the appliance.
- The appliance is not intended to be operated by means of an external timer or separate remote-control system.
- Vapour pressure that build up due to the moisture on the hob surface or at the bottom of the pot can cause the pot to move. Therefore, make sure that the oven surface and bottom of the pots are always dry.
- **WARNING:** Use only hob guards designed by the manufacturer of the cooking appliance or indicated by the manufacturer of the appliance in the instructions for use as suitable or hob guards incorporated in the appliance. The use of inappropriate guards can cause accidents.

Prevention against possible fire risk!

- Ensure all electrical connections are secure and tight to prevent risk of arcing.
- Do not use damaged cables or extension cables.
- Ensure liquid or moisture is not accessible to the electrical connection point.

Intended use

- This product is designed for domestic use. Commercial use will void the guarantee.
- This appliance is for cooking purposes only. It must not be used for other purposes, for example room heating.
- The manufacturer shall not be liable for any damage caused by improper use or handling errors.

Safety for children

- **WARNING:** Accessible parts may become hot during use. Young children should be kept away.
- The packaging materials will be dangerous for children. Keep the packaging materials away from children. Please dispose of all parts of the packaging according to environmental standards.
- Electrical products are dangerous to children. Keep children away from the product when it is operating and do not allow them to play with the product.

- Do not place any items above the appliance that children may reach for.

Disposing of the old product

Compliance with the WEEE Directive and Disposing of the Waste Product:



This product complies with EU WEEE Directive (2012/19/EU). This product bears a classification symbol for waste electrical and electronic equipment (WEEE).

This product has been manufactured with high quality parts and materials which can be reused and are suitable for recycling. Do not dispose of the waste product with normal domestic and other wastes at the end of its service life. Take it to the collection center

for the recycling of electrical and electronic equipment. Please consult your local authorities to learn about these collection centers.

Compliance with RoHS Directive:

The product you have purchased complies with EU RoHS Directive (2011/65/EU). It does not contain harmful and prohibited materials specified in the Directive.

Package information

- Packaging materials of the product are manufactured from recyclable materials in accordance with our National Environment Regulations. Do not dispose of the packaging materials together with the domestic or other wastes. Take them to the packaging material collection points designated by the local authorities.

2 General information

Overview

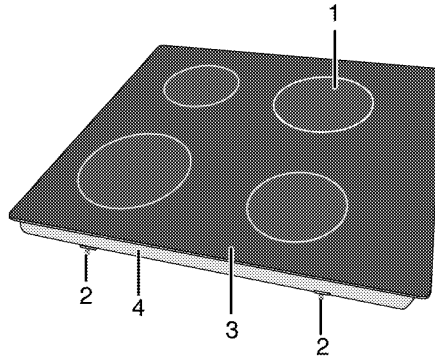

- | | | | |
|---|------------------------------|---|----------------------|
| 1 | Single-circuit cooking plate | 3 | Vitroceramic surface |
| 2 | Assembly clamp | 4 | Base cover |

Technical specifications

Voltage / frequency	1N~220-240 V / 2N~380-415 V 50 Hz
Total power consumption	6000 W
Fuse	25 A / 16 A x 2
Cable type / section	min.H05V2V2-F 5 x 1,5 mm ² or 5 x 2,5 mm ² special customer requirement for Belgium-Netherlands-Luxemburg
External dimensions (height / width / depth)	55 mm/580 mm/510 mm
Installation dimensions (width / depth)	560 mm/490 mm
Burners	
Front left	Single-circuit cooking plate
Dimension	180 mm
Power	1800 W
Rear left	Single-circuit cooking plate
Dimension	140 mm
Power	1200 W
Rear right	Single-circuit cooking plate
Dimension	180 mm
Power	1800 W
Front right	Single-circuit cooking plate
Dimension	140 mm
Power	1200 W



Technical specifications may be changed without prior notice to improve the quality of the product.



Figures in this manual are schematic and may not exactly match your product.



Values stated on the product labels or in the documentation accompanying it are obtained in laboratory conditions in accordance with relevant standards. Depending on operational and environmental conditions of the product, these values may vary.

3 Installation

Product must be installed by a qualified person in accordance with the regulations in force. The manufacturer shall not be held responsible for damages arising from procedures carried out by unauthorized persons which may also void the warranty.



Preparation of location and electrical installation for the product is under customer's responsibility.



DANGER:

The product must be installed in accordance with all local electrical regulations.



DANGER:

Prior to installation, visually check if the product has any defects on it. If so, do not have it installed.

Damaged products cause risks for your safety.

Before installation

The hob is designed for installation into commercially available work tops. A safety distance must be left between the appliance and the kitchen walls and furniture. See figure (values in mm).

- It can also be used in a free standing position. Allow a minimum distance of 750 mm above the hob surface.
- (*) If a cooker hood is to be installed above the cooker, refer to cooker hood manufacturer's instructions regarding installation height (min 650 mm)
- Remove packaging materials and transport locks.
- Surfaces, synthetic laminates and adhesives used must be heat resistant (100 °C minimum).
- The worktop must be aligned and fixed horizontally.
- Cut aperture for the hob in worktop as per installation dimensions.

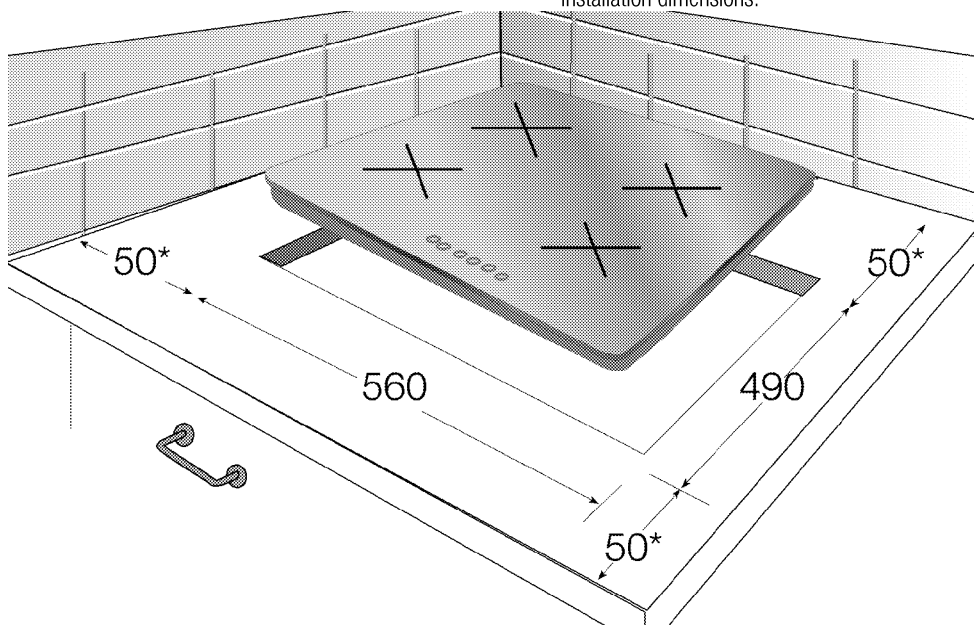

* min.

Installation and connection

- The product must be installed in accordance with all local gas and electrical regulations.



Do not install the hob on places with sharp edges or corners.
There is the risk of breaking for glass ceramic surface!

Electrical connection

Connect the product to a grounded outlet/line protected by a miniature circuit breaker of suitable capacity as stated in the "Technical specifications" table. Have the grounding installation made by a qualified electrician while using the product with or without a transformer. Our company shall not be liable for any damages that will arise due to using the product without a grounding installation in accordance with the local regulations.



DANGER:

The product must be connected to the mains supply only by an authorised and qualified person. The product's warranty period starts only after correct installation.
Manufacturer shall not be held responsible for damages arising from procedures carried out by unauthorised persons.



DANGER:

The power cable must not be clamped, bent or trapped or come into contact with hot parts of the product.
A damaged power cable must be replaced by a qualified electrician. Otherwise, there is risk of electric shock, short circuit or fire!

- Connection must comply with national regulations.
- The mains supply data must correspond to the data specified on the type label of the product. Type label is at the rear housing of the product.
- Power cable of your product must comply with the values in "Technical specifications" table.



DANGER:

Before starting any work on the electrical installation, disconnect the product from the mains supply.
There is the risk of electric shock!

Connecting the power cable



While performing the wiring, you must apply with the national/local electrical regulations and must use the appropriate socket outlet/line and plug for oven. In case of the product's power limits are out of current carrying capability of plug and socket outlet/line, the product must be connected through fixed electrical installation directly without using plug and socket outlet/line.

- If it is not possible to disconnect all poles in the supply power, a disconnection unit with at least 3 mm contact clearance (fuses, line safety switches, contactors) must be connected and all the poles of this disconnection unit must be adjacent to (not above) the product in accordance with IEE directives. Failure to obey this instruction may cause operational problems and invalidate the product warranty.

Additional protection by a residual current circuit breaker is recommended.

If a cable is supplied with the product:

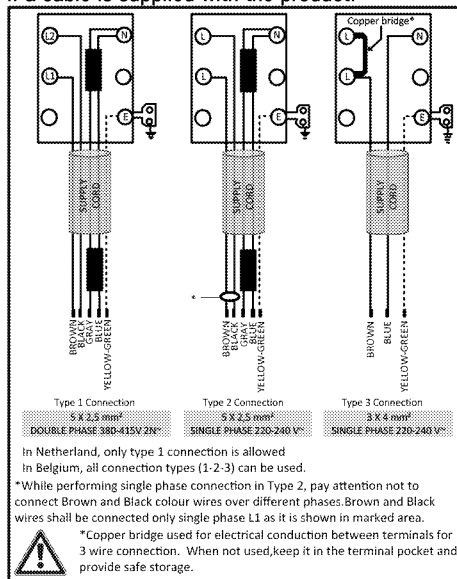



- For single-phase connection, connect the wires as identified below:

- Brown/Black cable = L (Phase)
- Blue/Grey cable = N (Neutral)
- Green/yellow cable = (E) (Ground)

» OR

- Grey/Black cable = L (Phase)
- Blue/Brown cable = N (Neutral)

- Green/yellow cable = (E)  (Ground)
3. For double-phase connection, connect the wires as identified below:
- Brown cable = L1 (Phase 1)
 - Black cable = L2 (Phase 2)
 - Blue/Grey cable = N (Neutral)
 - Green/yellow cable = (E)  (Ground)
- >> or
- Black cable = L1 (Phase 1)
 - Grey cable = L2 (Phase 2)
 - Blue/Brown cable = N (Neutral)
 - Green/yellow cable = (E)  (Ground)

Installing the product

1. Turning the hob upside down, place it on a flat surface.
2. The sealing gasket provided in the package must be applied on the lower casing bend around the hob as shown in the figure, during installation of the hob.



3. Place the hob on the counter and align it.
4. Using the installation clamps secure the hob by fitting through the holes on the lower casing.

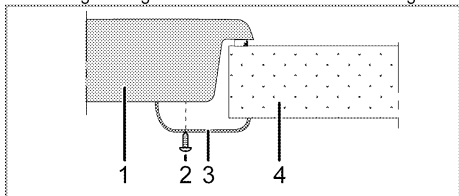

- 1 Hob
- 2 Screw
- 3 Installation clamp
- 4 Counter

 When installing the hob onto a cabinet, a shelf must be installed in order to separate the cabinet from the hob as illustrated in the above figure. This is not required when installing onto a built-under oven.

For example, if it is possible to touch the bottom of the product since it is installed onto a drawer, this section must be covered with a wooden plate.

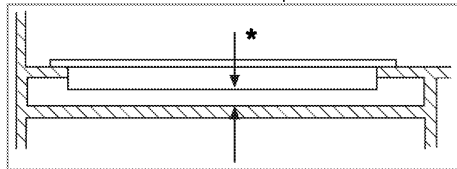

* min. 15 mm

Rear view (connection holes)

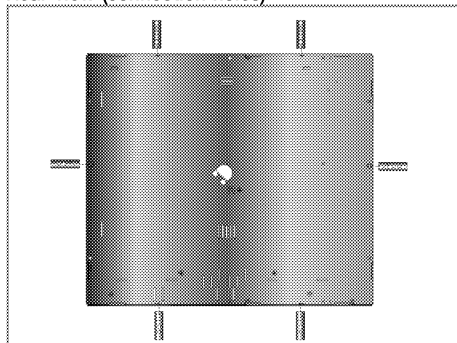

 **DANGER:**
Making connections to different holes is not a good practice in terms of safety since it can damage the gas and electrical system.

 **DANGER:**
There are gas and electrical components contained within this hob, therefore when fitting the mounting springs/clamps only attach the supplied fixings to the connection holes shown in this manual. Failure to observe this advise may lead to life and property safety

Final check

1. Operate the product.
2. Check the functions.

Future Transportation

- Keep the product's original carton and transport the product in it. Follow the instructions on the carton. If you do not have the original carton, pack the product in bubble wrap or thick cardboard and tape it securely.

 Check the general appearance of your product for any damages that might have occurred during transportation.

4 Preparation

Tips for saving energy

The following information will help you to use your appliance in an ecological way, and to save energy:

- Defrost frozen dishes before cooking them.
- Use pots/pans with cover for cooking. If there is no cover, energy consumption may increase 4 times.
- Select the burner which is suitable for the bottom size of the pot to be used. Always select the correct pot size for your dishes. Larger pots require more energy.
- Pay attention to use flat bottom pots when cooking with electric hobs.
Pots with thick bottom will provide a better heat conduction. You can obtain energy savings up to 1/3.
- Vessels and pots must be compatible with the cooking zones. Bottom of the vessels or pots must not be smaller than the hotplate.

- Keep the cooking zones and bottom of the pots clean. Dirt will decrease the heat conduction between the cooking zone and bottom of the pot.
- For long cookings, turn off the cooking zone 5 or 10 minutes before the end of cooking time. You can obtain energy savings up to 20% by using the residual heat.

Initial use

First cleaning of the appliance



The surface might get damaged by some detergents or cleaning materials.

Do not use aggressive detergents, cleaning powders/creams or any sharp objects during cleaning.

Do not use harsh abrasive cleaners or sharp metal scrapers to clean the oven door glass since they can scratch the surface, which may result in shattering of the glass.

1. Remove all packaging materials.
2. Wipe the surfaces of the appliance with a damp cloth or sponge and dry with a cloth.

5 How to use the hob

General information about cooking



Never fill the pan with oil more than one third of it. Do not leave the hob unattended when heating oil. Overheated oils bring risk of fire. **Never attempt to extinguish a possible fire with water!** When oil catches fire, cover it with a fire blanket or damp cloth. Turn off the hob if it is safe to do so and call the fire department.

- Before frying foods, always dry them well and gently place into the hot oil. Ensure complete thawing of frozen foods before frying.
 - Do not cover the vessel you use when heating oil.
 - Place the pans and saucepans in a manner so that their handles are not over the hob to prevent heating of the handles. Do not place unbalanced and easily tilting vessels on the hob.
 - Do not place empty vessels and saucepans on cooking zones that are switched on. They might get damaged.
 - Operating a cooking zone without a vessel or saucepan on it will cause damage to the product. Turn off the cooking zones after the cooking is complete.
 - As the surface of the product can be hot, do not put plastic and aluminum vessels on it. Clean any melted such materials on the surface immediately.
 - Such vessels should not be used to keep foods either.
 - Use flat bottomed saucepans or vessels only.
 - Put appropriate amount of food in saucepans and pans. Thus, you will not have to make any unnecessary cleaning by preventing the dishes from overflowing.
- Do not put covers of saucepans or pans on cooking zones.

Place the saucepans in a manner so that they are centered on the cooking zone. When you want to move the saucepan onto another cooking zone, lift and place it onto the cooking zone you want instead of sliding it.

Tips about glass ceramic hobs

- Glass ceramic surface is heatproof and is not affected by big temperature differences.
- Do not use the glass ceramic surface as a place of storage or as a cutting board.

- Use only the saucepans and pans with machined bottoms. Sharp edges create scratches on the surface.
- Do not use aluminum vessels and saucepans. Aluminum damages the glass ceramic surface.

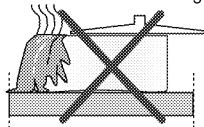

Spills may damage the glass ceramic surface and cause fire.

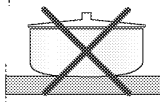

Do not use vessels with concave or convex bottoms.

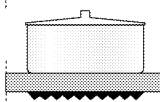

Use only the saucepans and pans with flat bottoms. They ensure easier heat transfer. If the diameter of the saucepan is too small, energy will be wasted.

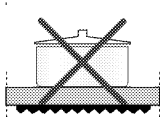

Using the hobs

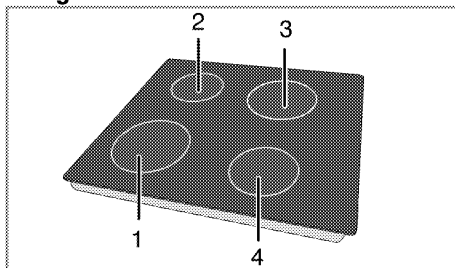

- 1 Single-circuit cooking plate 18-20 cm
- 2 Single-circuit cooking plate 14-16 cm
- 3 Single-circuit cooking plate 18-20 cm
- 4 Single-circuit cooking plate 14-16 cm is list of advised diameter of pots to be used on related burners.



DANGER:







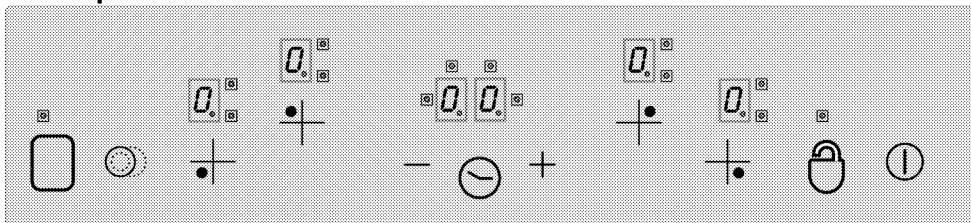



Do not allow any object to drop on the hob. Even small objects such as a saltshaker may damage the hob. Do not use cracked hobs. Water may leak through these cracks and cause short circuit. In case of any kind of damage on the surface (eg., visible cracks), switch off the product immediately to minimize the risk of electric shock.

i Quick heating glass-ceramic hobs emit a bright light when they are switched on. Do not stare at the bright light.

Control panel

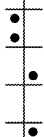

Specifications

-  Main key - ON/OFF key
-  Keylock
-  Temperature setting/Increasing timer
-  Temperature setting/Decreasing timer
-  ** Dual/Triple cooking zone selection key
-  * Enable/disable timer
-  ** Enable/disable cooking zone
-  Cooking zone selection controls
-  Cooking zone display (temperature setting 0 ... 9)
-  Dual/triple cooking zone operation LED (Cooking zone display)
-  * Timer display (there are 4 LEDs for 4 different cooking zones)



(*) If your hob is equipped with a timer.

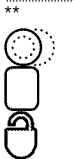

** If your hob is equipped with these functions

In models with a clock

Graphics and figures are for informational purposes only. Actual appearance or functions may vary.

Turning on the hob

Touch the "⏻" key on control panel for 1 second. Cooking zone displays illuminate. The hob is ready for use now. You can select different cooking zones within the following 10 seconds. Other controls are not allowed to function when main key "⏻" is being operated.

"0" and all the relevant decimal points will flash in all cooking zone displays.

If no operation is performed within 10 seconds, the hob will automatically return to Standby mode.

If you press main key "⏻" for longer than 2 seconds, the hob will turn off and return to Standby mode.

i This unit is controlled over the touch control unit. Each operation you make on your touch control will be confirmed by an audible signal if your touch control unit is equipped with a timer.

i Always keep the control panels clean and dry. Humidity and dirt can cause problems in functions.

Selecting the cooking zones

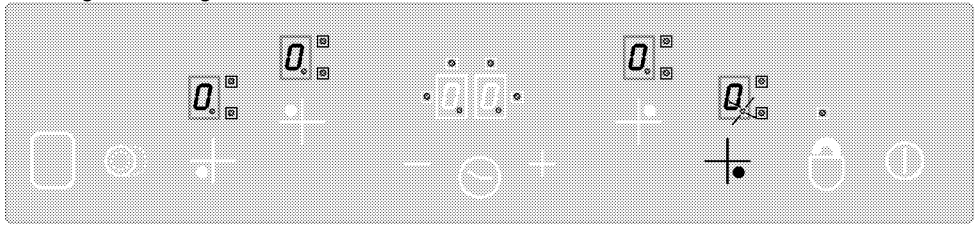

1. Turn on the hob.
2. Touch one of the cooking zone selection controls to turn on the desired cooking zone. After selecting the cooking zone of the hob, "0." decimal point will flash on the relevant cooking zone display.

If no operation is performed within 10 seconds, the hob will automatically return to Standby mode.

3. Touch "+" or "-" keys to set the temperature level to a value between "1" and "9" or between "9" and "1".

"+" and "-" keys are equipped with repeat function.

If you touch any of these keys for a long time, temperature level will continuously increase or decrease at every 0,4 seconds.

If you start with "+" key, "1" appears on display. If you start with "-" key, set value appears on display (e.g., half second "A" and half second "9"). This indicates that Booster is activated.

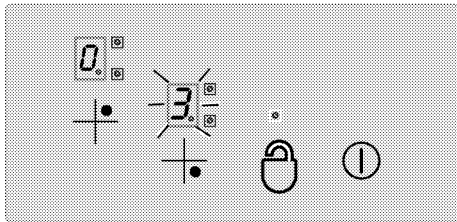

Booster

This function facilitates cooking. When Booster is activated, the cooking will operate at maximum power for a certain period of time (see, Table-1). Booster time depends on the selected temperature level. This is indicated with an "A" and the set temperature value which flash alternately on cooking zone display (e.g., half second "A", half second "9"). One the Booster time is over, power of cooking zone will be reduced and the temperature value will be displayed continuously.

All cooking zones are equipped with Booster function.

Enabling the Booster function:

1. Turn on the hob.
2. Select the desired cooking zone by touching the cooking zone selection keys.

3. Use "-" key to set the cooking zone temperature value to "9". Once the temperature setting is made, "9" and "A" will appear on the display alternately. This indicates that temperature value is set to "9" and Booster function is activated.
4. Then, use "-" key within 10 seconds to select the temperature setting you want to be activated for the remainder of cooking process after the Booster time is over. Use "+" or "-" keys to set the cooking zone to a value between "1" or "9" (it is supposed that level 6 is selected for the example).
5. "A" and "6" appears alternately on the display during Booster function (at the end of Booster period, "6" will be displayed continuously).

Turning off the Booster function:

- Touch "-" key until temperature level decreases "0" to disable the Booster function earlier.
- If "9" will be selected as temperature level that will be activated after Booster period and no other lower level is selected, then flashing of the screen will cease in 10 seconds. Booster is now deactivated.

Turn off the hob.

If you press main key "⏻" for longer than 2 seconds, the hob will turn off and return to Standby mode.

If there is residual temperature that can be used after the hob is turned off, this will be indicated with "R" symbol that appears on the relevant cooking zone display continuously.

Turning off cooking zones individually:

A cooking zone can be turned off in 3 different ways:

1. By touching "+" and "-" keys simultaneously.
2. By decreasing the temperature level to "0" with "-" key.
3. By using the timer function (if any) for the relevant cooking zone

1.Touching "+" and "-" keys simultaneously

Select the desired cooking zone with cooking zone selection key "+.". Decimal point appears on "0."

cooking zone display. Touch "+ " and "-" keys simultaneously to turn off the cooking zone.

2. Decreasing the temperature level of the desired cooking zone to "0" with "-" key

Furthermore, cooking zone can also be turned off by decreasing the temperature level to "0".

3. Using the timer off function (if any) for the relevant cooking zone

When the time is over, the timer will turn off the cooking zone assigned to it. "00" will appear on all displays. Dual/triplet cooking zone and the LEDs connected to the timer will be deactivated.

Furthermore, when the time is over, an audible alarm will sound. Touch any key on the touch control panel to silence the audible alarm.

Turning on Dual/Triplet cooking zones**

Turning on the dual cooking zone:

Select the desired cooking zone equipped with dual zone. Decimal point of the relevant cooking zone must start to flash.

Set the temperature level to a value between 1 and 9 and touch "⊙" key to activate the dual zone of the cooking zone.

"8." LED of the relevant dual zone will also flash continuously. "⊙" Status of the dual cooking zone will change when you touch the key for a second time: dual cooking zone will switch between on and off statuses.

Expansion zone will only be activated if the main zone of the cooking zone is set to a temperature level between "1" and "9".

Turning on the triplet cooking zone:

Select the desired cooking zone equipped with triplet zone. Decimal point of the relevant cooking zone must start to flash. Set the temperature level to a value between 1 and 9 and touch "⊙" key to activate the dual zone of the cooking zone.

"8." LED of the relevant dual zone will also light up continuously. If you touch "⊙" key again, "8." LED of the triplet zone flashes and triplet cooking zone is activated.

When you touch "⊙" key once again triplet zone of the cooking zone turns off again. Above operation will always change the status of the double/triplet cooking zones.

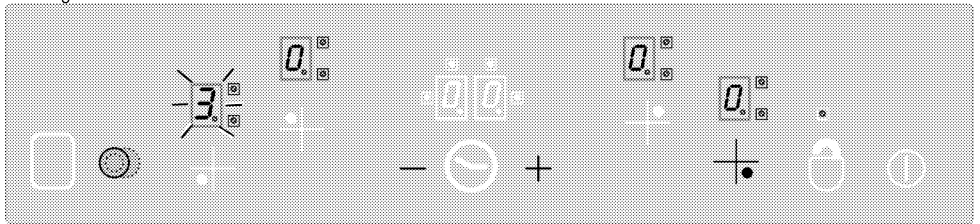

Enabling the double and triplet zones by touching the "⊙" key of the selected cooking zone.

Keylock * (in models with clock)

Touch the "🔒" key for longer than 2 seconds to lock the touch control. Operation will be confirmed with an

audible signal. Then, "8." LED will flash and all cooking zones will be locked.

Cooking zones, can only be locked in the operation mode. If the cooking zones are locked: only the main

key "1" can be operated. "🔒" LED will flash and indicate a key lock module. If you turn the hob off when the keys are locked, the keylock will be activated next time you turn the hob on again. Key lock must be deactivated in order to be able to operate the hob.

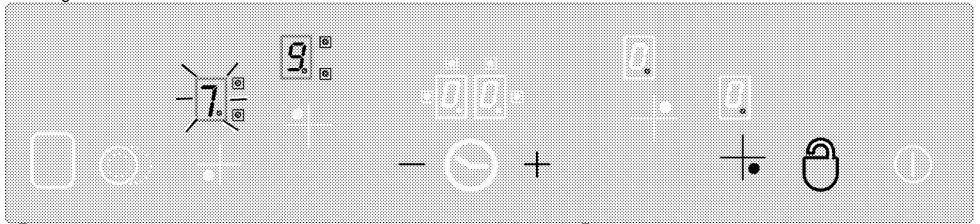

"🔒" key will allow you to lock or unlock the touch control in operation mode.

Touch "🔒" key for 2 seconds to unlock the cooking zones. Operation will be confirmed with an audible signal.

Then, "☒" LED turns off. Now the touch control is unlocked and can be operated normally.

Child Lock

You can protect the hob against being operated unintentionally in order to prevent children from turning on the cooking zone. Child Lock function contains a few complex steps to lock the touch control unit. Child Lock can only be activated and deactivated in Standby mode.

Locking the module:

1. Touch main key "⓪" to turn on the hob.
2. Touch "⊕" and "⊖" keys simultaneously for at least 2 seconds.
3. Then, touch "⊕" key once again.

» Child Lock function is activated and "☒" appears on all cooking zone displays.

Disabling the Child Lock:

You can disable the child lock as you have activated it.

1. Touch main key "⓪" to turn on the hob.
2. Touch "⊕" and "⊖" keys simultaneously for at least 2 seconds.
3. Then, touch "⊖" key once again.

» "☒" appears on all cooking zone displays as long as the Child lock is activated. "☒" will disappear when the lock is deactivated successfully.

Timer function * (in models with clock)

This feature facilitates cooking for you. You will not have to attend the hob continuously during the cooking process and the cooking zone will turn off automatically at the end of the time you have selected. Timer provides following features: Touch control can command to maximum 4 cooking zone timers and one alarm cooking timer assigned at the same time. All timers can only be used in operation mode.

Timer as an alarm

Alarm timer operates independently from other cooking zones. Therefore, it is not important whether a cooking zone is selected or not.

1. Touch "⓪" key to enable the alarm timer. "00" and "⓪" will appear on the timer display and a dot will appear on the lower right side. Thus, alarm timer is activated.
2. Then, set the desired time value by touching "⊕" and "⊖" keys.
3. Timer will start to countdown after you have made the time setting.

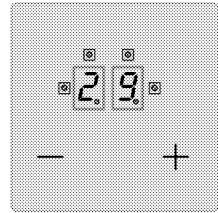
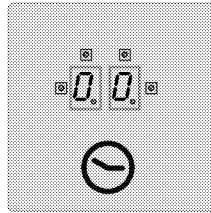

» When the time is over, an audible alarm will sound. Touch any key on the touch control panel to silence the audible alarm.

Cooking zone timer:

The cooking zone timers can only be set for the cooking zones that are activated.

1. First turn on the hob and then enable the desired cooking zone. (cooking zone must be set to a value between 1 and 9)
2. As in the alarm timer, enable the cooking zone timer by touching "⓪" key. "00" and "⓪" will appear on the timer display and a dot will appear on the lower right side. Thus, cooking zone timer is activated.
3. You must touch "⓪" key for a second time in order to enable cooking zone timer. Now you can assign the timer.
4. Set the desired time value by touching "⊕" and "⊖" keys.

To set the hob timers:

1. After enabling the first cooking zone timer, touch the "⓪" key again. The control will turn clockwise towards the next active cooking zone assigned to the timer. Assignment proposal will be shown with a flashing "☒" LED.
2. Set the desired time value by touching "⊕" and "⊖" keys.
3. Timer activated for the cooking zone which was set first is indicated with a continuously flashing "☒" LED.
 - More timers can be assigned for other active cooking zones by touching the "⓪" key once again.
 - After 10 seconds, timer display reverts back to the timer that will end first.
 - "☒" LEDs that illuminate continuously on the timer display indicate the timer that is currently counting down.
 - You can display the values set for cooking zone timers and egg timer by changing the position of "⓪" key. A flashing front right "☒" LED always shows an assignment.
If no LED is flashing, value of the egg timer will be displayed on the timer screen.

Disabling the timers:

First you must display the timer by changing the position of the "⌚" key until the timer appears. This value can later be cancelled in 2 different ways:

- By decreasing the value step by step to "00" by touching "—" key.

- By touching "+—" and "—" keys simultaneously for half second until "00" appears on timer display.

When the time is over, an audible alarm will sound. Touch any key on the touch control panel to silence the audible alarm.

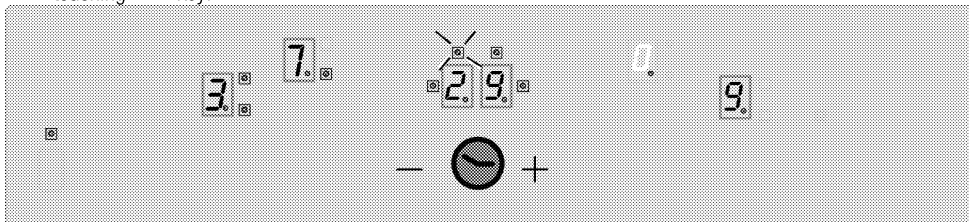

Display the remaining time value of the cooking zone timer 3 (indicator LED flashes) to the timer display (the indicator LEDs of the active timers of the cooking zones 1 and 4 in fact will not be visible on the timer display).

Keep warm function (if any)

Keep Warm function of the cooking zone helps to keep the food warm by selecting an additional temperature level between 0 and 1. Touch "□" key to activate the Keep Warm function.

Then, "□" LED flashes. Touch "□" key again to disable the cooking zone.

Operation time constraints

The hob control is equipped with an operation time limit. When one or more cooking zones are left on

Table-1: Temperature setting parameters; Cycle time 47.0 seconds

Temperature setting	OFF Time - seconds	ON Time - seconds	Operation time limit - hour	Booster time - seconds
0	0	0	0	-
1	45,6	1,4	6	60
2	43,6	3,4	6	180
3	41,3	5,7	5	288
4	38,4	8,6	5	390
5	35,9	11,1	4	510
6	33,1	13,9	1,5	150
7	26,2	20,8	1,5	210
8	19,2	27,8	1,5	270
9	0	47,0	1,5	-

Residual Heat Functions

For a deactivated cooking zone whose surface temperature is sensed to be above 60°C or whose display indicates a value above 60°C, a "H" (residual heat) symbol appears on the display. When residual heat falls below 60°C, "0" appears on the display. When power restores after a power failure and if the residual heat of the relevant cooking zone was above 60°C before the failure, residual heat display flashes.

unintentionally, the cooking zone will automatically be deactivated after a certain period of time. (see, Table-1). Operation time limit depends on the selected temperature setting. If there is a timer assigned for the cooking zone, "00" appears on the timer display for 10 seconds (10 seconds later, residual heat indicator turns on).

Then, timer display is turned off.

After disabling the cooking zone automatically as described above, it becomes operational again and maximum operation time is applied for this temperature setting.

Display continues to flash until the maximum residual heat time is over or the cooking zone is selected and enabled.

Sensor Calibration and Error Messages

When the supply power is applied, hob control system performs calibration depending on the sensor, glass and ambient conditions. Do not cover the glass part of the sensor with anything during calibration. Hob control system should also not be exposed to strong

light sources such as sun light, strong halogen lamps and etc.

Table-2:Error codes and error sources

Cause of error	Display
Ambient light is too high	F1
Fluorescent lamp	F2
Sensor is covered with a bright substance	F3
Ambient light is fluctuating strongly	F4

Sample application:

Following lightning conditions will allow a smooth calibration:

Illumination with a bulb without a reflector (100W, dull) 70 cm above the glass ceramic hob. After a successful calibration, it is warranted that the hob will operate as intended even under a strong illumination such as halogen spot lamp wit reflector (50 W).

If an error occurs, calibration is repeated until the ambient conditions allow for a successful calibration. Hob control system can only be operated when the calibration of all sensors are successful.

You must remove all substances on the hob during calibration. Also the ambient illumination should not be too strong during calibration. If one of the F1, F2 or F4 messages is obtained, user must turn off all light sources or close the window during the calibration process at first connection to the supply power. When the calibration is completed successfully, control system can tolerate high amount of ambient light. Hob control system adopts and recalibrates itself according to the changes in ambient conditions while it is in use.

	<p>Touch control is equipped with a sensor ensuring protection against overheating. Relevant cooking zone will be deactivated when reacting to this sensor. To obtain more information about the error messages, please see the table.</p> <p>If a key is activated repeatedly (for longer than 10 seconds), all control system is deactivated and audio signal is given.</p>
-----------------------------------------------------------------------------------	-------------------------------------------------------------------------------------------------------------------------------------------------------------------------------------------------------------------------------------------------------------------------------------------------------------------------------------------------------------------------------

6 Maintenance and care

General information

Service life of the product will extend and the possibility of problems will decrease if the product is cleaned at regular intervals.



DANGER:

Disconnect the product from mains supply before starting maintenance and cleaning works.

There is the risk of electric shock!



DANGER:

Allow the product to cool down before you clean it.

Hot surfaces may cause burns!

- Clean the product thoroughly after each use. In this way it will be possible to remove cooking residues more easily, thus avoiding these from burning the next time the appliance is used.
- No special cleaning agents are required for cleaning the product. Use warm water with washing liquid, a soft cloth or sponge to clean the product and wipe it with a dry cloth.
- Always ensure any excess liquid is thoroughly wiped off after cleaning and any spillage is immediately wiped dry.
- Do not use cleaning agents that contain acid or chloride to clean the stainless or inox surfaces and the handle. Use a soft cloth with a liquid detergent (not abrasive) to wipe those parts clean, paying attention to sweep in one direction.



The surface might get damaged by some detergents or cleaning materials.

Do not use aggressive detergents, cleaning powders/creams or any sharp objects during cleaning.

Do not use harsh abrasive cleaners or sharp metal scrapers to clean the oven door glass since they can scratch the surface, which may result in shattering of the glass.



Do not use steam cleaners to clean the appliance as this may cause an electric shock.

Cleaning the hob

Glass ceramic surfaces

Wipe the glass ceramic surface using a piece of cloth dampened with cold water in a manner as not to leave any cleaning agent on it. Dry with a soft and dry cloth. Residues may cause damage on the glass ceramic surface when using the hob for the next time.

Dried residues on the glass ceramic surface should under no circumstances be scraped with hook blades, steel wool or similar tools.

Remove calcium stains (yellow stains) by a small amount of lime remover such as vinegar or lemon juice. You can also use suitable commercially available products.

If the surface is heavily soiled, apply the cleaning agent on a sponge and wait until it is absorbed well. Then, clean the surface of the hob with a damp cloth.



Sugar-based foods such as thick cream and syrup must be cleaned promptly without waiting the surface to cool down. Otherwise, glass ceramic surface may be damaged permanently.

Slight color fading may occur on coatings or other surfaces in time. This will not affect operation of the product.

Color fading and stains on the glass ceramic surface is a normal condition, and not a defect.

7 Troubleshooting

Product emits metal noises while heating and cooling.

- When the metal parts are heated, they may expand and cause noise. >>> *This is not a fault.*

Product does not operate.

- The mains fuse is defective or has tripped. >>> *Check fuses in the fuse box. If necessary, replace or reset them.*
- Product is not plugged into the (grounded) socket. >>> *Check the plug connection.*
- If the display does not light up when you switch the hob on again. >>> *Disconnect the appliance at the circuit breaker. Wait 20 seconds and then reconnect it.*



Consult the Authorised Service Agent or technician with licence or the dealer where you have purchased the product if you can not remedy the trouble although you have implemented the instructions in this section. Never attempt to repair a defective product yourself.

Table de cuisson encastrables

Manuel de l'utilisateur

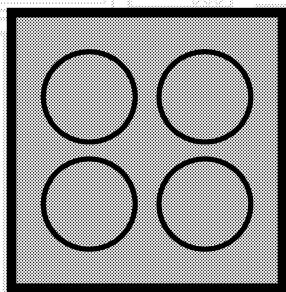

FR

beko

Avant de commencer, merci de bien vouloir lire ce manuel d'utilisation !

Chère cliente, cher client,

Nous vous remercions d'avoir porté votre choix sur un produit Beko. Nous espérons que vous tirerez le meilleur parti de votre produit, qui a été fabriqué dans des usines de pointe avec des matériaux de qualité. C'est pourquoi nous vous prions de lire attentivement le présent manuel et tous les autres documents connexes dans leur intégralité avant d'utiliser le produit et de les conserver. Si vous cédez l'appareil à une tierce personne, n'oubliez pas de lui fournir le Manuel d'utilisation. Respectez tous les avertissements et informations contenus dans le manuel d'utilisation. Souvenez-vous que ce Manuel d'utilisation s'applique également à plusieurs autres modèles. Les différences entre les modèles seront identifiées dans le manuel.

Explication des symboles

Vous trouverez les symboles suivants dans ce Manuel d'utilisation :

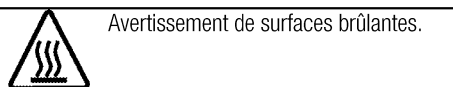
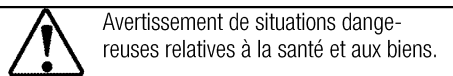
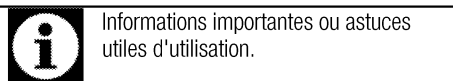

Arçelik A.Ş.
Karaağaç caddesi No:2-6
34445 Sütlüce/Istanbul/TURKEY
Made in TURKEY

1 Instructions importantes et mises en garde relatives à la sécurité et à l'environnement 4

Sécurité générale 4
 Sécurité électrique 4
 Sécurité du produit 5
 Utilisation prévue 7
 Sécurité des enfants 7
 Mise au rebut de l'ancien appareil 7
 Elimination des emballages 7

2 Généralités 8

Vue d'ensemble 8
 Caractéristiques techniques 8

3 Installation 9

Avant l'installation 9
 Installation et branchement 10
 Déplacement ultérieur 11

4 Préparation 12

Conseils pour faire des économies d'énergie 12
 Première utilisation 12
 Premier nettoyage de l'appareil 12

5 Utilisation de la table de cuisson 13

Généralités concernant la cuisson 13
 Utilisation des tables de cuisson 13
 Bandeau de commande 14

6 Maintenance et entretien 20

Généralités 20
 Nettoyage de la table de cuisson 20

7 Recherche et résolution des pannes 21

1 Instructions importantes et mises en garde relatives à la sécurité et à l'environnement

Ce chapitre contient les instructions de sécurité qui vous aideront à éviter les risques de blessure corporelle ou de dégâts matériels. Le non respect de ces instructions entraînera l'annulation de toute garantie.

Sécurité générale

- Cet appareil peut être utilisé par des enfants de 8 ans et plus et des personnes aux capacités physiques, sensorielles ou mentales réduites ou des personnes dénuées d'expérience ou de connaissance si elles ont pu bénéficier d'une surveillance ou d'instructions concernant l'utilisation de l'appareil en toute sécurité et comprennent les risques encourus.

Les enfants ne doivent pas jouer avec l'appareil. Le nettoyage et l'entretien ne doivent pas être effectués par un enfant sans surveillance.

- Cet appareil n'est pas conçu pour être utilisé par des personnes (y compris les enfants) présentant des aptitudes physiques, sensorielles et mentales réduites, ou sans expérience et sans connaissances, à moins d'avoir été encadrées ou reçu des consignes d'utilisation.

Les enfants bénéficiant d'un encadrement ne doivent pas jouer avec l'appareil.

- Si l'appareil est confié à une autre personne pour usage personnel ou vendu en seconde main, assurez-vous qu'il est toujours accompagné du manuel d'utilisation, des étiquettes, de tout autre document pertinent et des pièces.
- Les procédures d'installation et de réparation doivent être effectuées par des agents d'entretien qualifiés. Le fabricant ne sera pas responsable des dommages causés à la suite d'une utilisation faite par des personnes non qualifiées, situation susceptible d'annuler aussi la garantie. Avant l'installation, lisez attentivement les instructions.
- Ne faites pas fonctionner l'appareil s'il est défectueux ou présente des dégâts visibles.
- Assurez-vous que les boutons de fonctionnement de l'appareil sont en position d'arrêt après chaque utilisation.

Sécurité électrique

- Si le produit est en panne, ne l'utilisez pas, à moins qu'il ne soit réparé par un Agent d'entretien

agréé. Vous risqueriez un choc électrique !

- Branchez l'appareil uniquement à une sortie/ligne avec mise à la terre ainsi que la tension et la protection spécifiées dans le chapitre « Spécifications techniques ». Faites installer la mise à la terre par un électricien qualifié lorsque vous utilisez l'appareil avec ou sans transformateur. Notre entreprise décline sa responsabilité par rapport à tout problème consécutif à la non mise à la terre de l'appareil suivant la réglementation locale en vigueur.
- Ne lavez jamais l'appareil en y versant de l'eau. Vous risqueriez un choc électrique !
- Débranchez l'appareil pendant les opérations d'installation, d'entretien, de nettoyage et de réparation.
- Si le cordon d'alimentation est endommagé, il doit être remplacé par le fabricant, l'un de ses techniciens ou une personne de qualification similaire afin d'éviter tout risque.
- Installez l'appareil de sorte que l'on puisse le déconnecter complètement du réseau. La séparation doit être effectuée par une prise secteur ou un commutateur intégré à l'installation électrique

fixe, suivant la réglementation en matière de construction.

- Toutes les opérations sur des équipements et des systèmes électriques ne peuvent être réalisées que par des personnes habilitées et qualifiées.
- En cas de dégâts, éteignez l'appareil et débranchez-le du secteur. Pour ce faire, coupez le fusible domestique.
- Vérifiez que la tension du fusible est compatible avec l'appareil.

Sécurité du produit

- **AVERTISSEMENT** : Les parties accessibles de l'appareil deviennent chaudes au cours de son utilisation. Des mesures doivent être prises pour éviter de toucher aux éléments de chauffage. Les enfants de moins de 8 ans doivent être maintenus à l'écart, sauf s'ils sont continuellement surveillés.
- Ne jamais utiliser l'appareil sous l'emprise de l'alcool ou de toute autre drogue.
- Prenez garde lorsque vous utilisez des boissons alcoolisées dans vos plats. L'alcool s'évapore à températures élevées et peut provoquer un incendie étant donné qu'il peut s'enflammer lorsqu'il entre en contact avec des surfaces chaudes.

- Assurez-vous qu'aucune substance inflammable ne soit placée à proximité de l'appareil étant donné que les côtés peuvent chauffer pendant son utilisation.
 - Évitez d'obstruer les éventuelles sorties d'aération.
 - N'utilisez pas de nettoyeurs à vapeur pour le nettoyage de l'appareil, car ceux-ci présentent un risque d'électrocution.
 - **AVERTISSEMENT** : Le fait de cuire les aliments contenant de l'huile ou des matières grasses sur une table de cuisson sans surveillance peut s'avérer dangereux, au point de provoquer un incendie. N'essayez JAMAIS d'éteindre le feu avec de l'eau. Coupez plutôt l'alimentation de l'appareil, puis couvrez la flamme avec un couvercle ou une couverture pare-flammes.
 - **ATTENTION** : Le processus de cuisson doit être encadré. Les processus de cuisson de courte durée doivent être continuellement encadrés.
 - **AVERTISSEMENT** : Danger d'incendie : ne rien conserver sur les surfaces de cuisson.
 - **AVERTISSEMENT** : En cas de fissure au niveau de la surface, mettre l'appareil hors tension pour être à l'abri d'une éventuelle électrocution.
 - En cas de bris du verre de la plaque de cuisson : Éteignez immédiatement tous les brûleurs et les éventuels éléments chauffants électriques, et débranchez l'appareil de l'alimentation électrique. Évitez de toucher la surface de l'appareil. N'utilisez pas l'appareil.
 - L'appareil n'est pas prévu pour fonctionner avec une minuterie externe ou un système de télécommande distinct.
 - La pression de vapeur qui s'accumule à cause de l'humidité à la surface de la table de cuisson ou sur le bas de la casserole peut déplacer cette dernière. C'est pourquoi, assurez-vous que la surface du four et le bas des casseroles sont toujours secs.
 - **AVERTISSEMENT** : Utilisez uniquement les dispositifs protecteurs conçus par le fabricant des appareils de cuisson, ou ceux indiqués par ce dernier comme adéquats, dans le manuel d'utilisation, ou encore des dispositifs protecteurs fournis avec l'appareil. L'utilisation des dispositifs protecteurs inappropriés peut causer des accidents.
- Pour que votre appareil soit fiable:
- veillez à ce que la fiche soit bien branchée dans la prise afin que

des étincelles ne se produisent pas.

- Utilisez uniquement les câbles de rallonge d'origine, et veillez à ce qu'ils ne soient pas coupés ou autrement endommagés.
- Assurez-vous également que la prise ne contient pas de liquide ni de moisissure avant de brancher l'appareil.

Utilisation prévue

- Cet appareil est conçu pour un usage domestique. L'utilisation commerciale est interdite.
- Cet appareil sert uniquement à des fins de cuisson. Il ne doit pas être utilisé à d'autres fins, par exemple le chauffage du local.
- Le fabricant ne saurait être tenu responsable des dégâts causés par une utilisation ou une manipulation incorrecte.
- Les pièces détachées d'origine sont disponibles pendant 10 ans, à compter de la date d'achat du produit .

Sécurité des enfants

- **AVERTISSEMENT** : Les parties accessibles peuvent s'échauffer pendant l'utilisation. Les enfants doivent être tenus à l'écart.
- Les matériaux d'emballage peuvent présenter un danger pour les enfants. Gardez les matériaux d'emballage hors de portée des enfants. Veuillez jeter les pièces

de l'emballage en respectant les normes écologiques.

- Les appareils électriques sont dangereux pour les enfants. Tenez les enfants à l'écart de l'appareil lorsqu'il fonctionne et interdisez-leur de jouer avec.
- Ne rangez pas d'objets au dessus de l'appareil que les enfants pourraient atteindre.

Mise au rebut de l'ancien appareil

Conformité avec la directive DEEE et mise au rebut des déchets :



Ce produit est conforme à la directive DEEE (2012/19/UE) de l'Union européenne). Ce produit porte un symbole de classification pour la mise au rebut des équipements électriques et électroniques (DEEE).

Le présent produit a été fabriqué avec des pièces et du matériel de qualité supérieure susceptibles d'être réutilisés et adaptés au recyclage. Par conséquent, nous vous conseillons de ne pas le mettre au rebut avec les ordures ménagères et d'autres déchets à la fin de sa durée de vie. Au contraire, rendez-vous dans un point de collecte pour le recyclage de tout matériel électrique et électronique. Veuillez vous rapprocher des autorités de votre localité pour plus d'informations concernant le point de collecte le plus proche.

Conformité avec la directive LdSD :

L'appareil que vous avez acheté est conforme à la directive LdSD (2011/65/UE) de l'Union européenne. Il ne comporte pas les matériels dangereux et interdits mentionnés dans la directive.

Élimination des emballages

- Les emballages sont dangereux pour les enfants. Conservez les emballages en lieu sûr à l'écart des enfants. Les emballages de l'appareil sont fabriqués à partir de matériaux recyclés. Éliminez-les de manière appropriée et triez-les en fonction des instructions de recyclage des déchets. Ne les jetez pas avec les déchets domestiques normaux.

2 Généralités

Vue d'ensemble

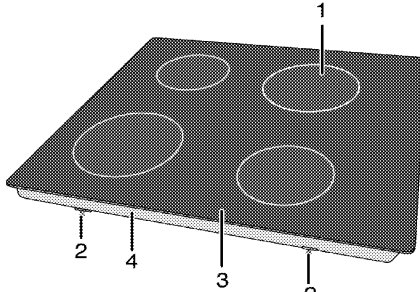

- | | | | |
|---|-------------------|---|------------------------|
| 1 | Plaque de cuisson | 3 | Surface vitrocéramique |
| 2 | Bride de montage | 4 | Fond |

Caractéristiques techniques

Tension/fréquence	1N~220-240 V / 2N~380-415 V 50 Hz
Consommation d'énergie totale	6000 W
Fusible	25 A / 16 A x 2
Type de câble/section	min.H05V2V2-F 5 x 1,5 mm ² ou 5 x 2,5 mm ² Besoins spécifiques des clients de la Belgique, des Pays-Bas et du Luxembourg
Dimensions extérieures (hauteur/longueur/profondeur)	55 mm/580 mm/510 mm
Dimensions d'installation (longueur/profondeur)	560 mm/490 mm
Brûleurs	
Avant gauche	Plaque de cuisson
Dimension	180 mm
Puissance	1800 W
Arrière gauche	Plaque de cuisson
Dimension	140 mm
Puissance	1200 W
Arrière droit	Plaque de cuisson
Dimension	180 mm
Puissance	1800 W
Avant droit	Plaque de cuisson
Dimension	140 mm
Puissance	1200 W



Les caractéristiques techniques peuvent changer sans avis préalable afin d'améliorer la qualité de l'appareil.



Les illustrations comprises dans ce manuel sont schématiques et peuvent ne pas correspondre exactement à l'appareil.



Les valeurs mentionnées sur les étiquettes de l'appareil ou dans la documentation qui l'accompagnent sont obtenues dans des conditions de laboratoire conformément aux normes correspondantes. En fonction des conditions de fonctionnement et de l'environnement de l'appareil, ces valeurs peuvent varier.

3 Installation

Le produit doit être installé par une personne qualifiée conformément à la réglementation en vigueur. Dans le cas contraire, la garantie n'est pas valable. Le fabricant se sera pas tenu pour responsable des dégâts consécutifs à des procédures réalisées par des personnes non autorisées et pourra annuler la garantie dans ce cas.



La préparation de l'emplacement et l'installation de l'électricité pour l'appareil sont sous la responsabilité du client.



DANGER:

Installez l'appareil conformément aux réglementations en matière de gaz et d'électricité en vigueur dans votre localité.



DANGER:

Avant l'installation, regardez si l'appareil présente des défauts. Si tel est le cas, ne le faites pas installer.

Les appareils endommagés présentent des risques pour votre sécurité.

Avant l'installation

Cette table de cuisson est destinée à être installée sur un plan de travail en vente dans le commerce. Une distance de sécurité doit être laissée entre l'appareil et les parois de la cuisine et des meubles. Voir le schéma (valeurs en mm).

- Il peut aussi être utilisé en position debout, de manière autonome. Laissez une distance minimum de 750 mm au-dessus de la surface de la table de cuisson.
- (*) S'il faut encastrer une hotte au-dessus de la cuisinière, reportez-vous aux consignes du fabricant de la hotte concernant la hauteur d'installation (Min 650 mm)
- Retirez les matériaux d'emballage et les sécurités de transport.
- Les surfaces, les feuilles laminées synthétiques et les adhésifs doivent résister à la chaleur (jusqu'à 100 °C min.).
- Le plan de travail doit être à niveau et fixé horizontalement.
- Découpez une ouverture pour la table de cuisson dans le plan de travail en fonction des dimensions d'installation.

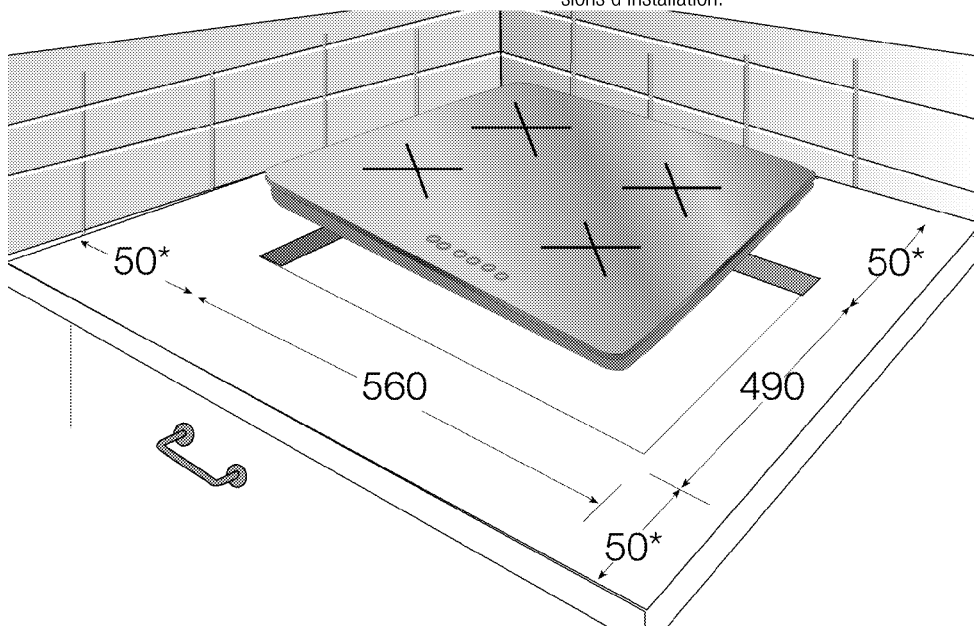

* min.

Installation et branchement

- Installez l'appareil conformément à toutes les réglementations en matière de gaz et d'électricité en vigueur.



N'installez pas la table de cuisson à des endroits avec rebords et coins tranchants. Cela peut briser la surface vitrocéramique !

Raccordement électrique

Branchez l'appareil à une prise mise à la terre protégée par un disjoncteur miniature de capacité suffisante tel qu'indiqué dans le tableau « Caractéristiques techniques ». Faites installer la mise à la terre par un électricien qualifié lors de l'utilisation de l'appareil avec ou sans transformateur. Notre société ne sera pas tenue pour responsable des dégâts résultant de l'utilisation de l'appareil sans une installation de mise à la terre conforme aux réglementations locales en vigueur.



DANGER:

L'appareil doit uniquement être raccordé à l'alimentation électrique par une personne autorisée et qualifiée. La période de garantie de l'appareil démarre uniquement après son installation correcte.

Le fabricant se sera pas tenu pour responsable des dégâts consécutifs à des procédures réalisées par des personnes non autorisées.



DANGER:

Le câble d'alimentation ne doit pas être serré, plié ou pincé ou entrer en contact avec des pièces chaudes de l'appareil. Un câble d'alimentation endommagé doit être remplacé par un électricien qualifié. Dans le cas contraire, il présente un risque d'électrocution, de court-circuit ou d'incendie !

- La connexion doit être conforme aux réglementations nationales en vigueur.
- Les valeurs de l'alimentation électrique doivent correspondre aux valeurs figurant sur la plaque signalétique de l'appareil. La plaque signalétique est à l'arrière du produit.
- Le câble d'alimentation de l'appareil doit être conforme aux valeurs du tableau "Caractéristiques techniques".



DANGER:

Avant d'effectuer tout travail sur l'installation électrique, l'appareil doit être débranché du réseau d'alimentation électrique. Vous risqueriez un choc électrique !

Raccordement du câble d'alimentation



Lors du câblage, vous devez respecter les réglementations nationales/locales en matière d'électricité. Par ailleurs, vous devez utiliser des prises et des fiches recommandées pour fours. Au cas où la limite de puissance de l'appareil est supérieure à la capacité de conduction du courant par la fiche et la prise, branchez l'appareil directement sur une installation électrique fixe sans utiliser de fiche ni de prise.

1. S'il n'est pas possible de débrancher tous les pôles de la source d'alimentation, une unité de déconnexion avec une ouverture minimale de 3 mm (fusibles, interrupteurs de sécurités, contacts) doit être connectée et tous les pôles de cette unité de déconnexion doivent être adjacents au produit (et non au-dessus), conformément aux directives IEE. Le non respect de ces instructions risque de causer des problèmes de fonctionnement et d'invalider la garantie du produit.

Une protection supplémentaire par un disjoncteur de courant résiduel est recommandée.

Si un câble est fourni avec l'appareil :

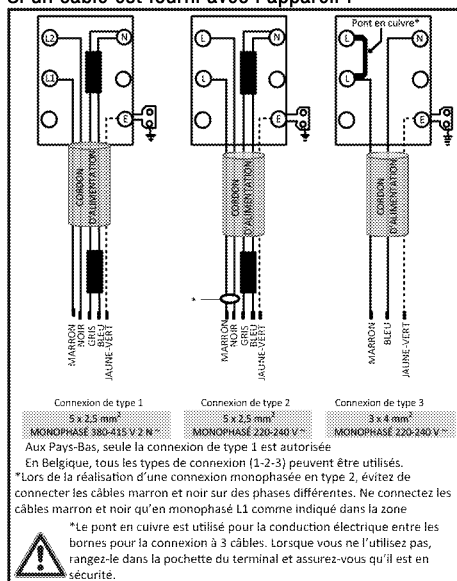

2. Pour une connexion monophasée, branchez les fils comme indiqué ci-dessous:

- Câble marron/noir = L (phase)
 - Câble Bleu/gris = N (Neutre)
 - Câble vert/jaune = (E) (Terre)
- » OU
- Câble Gris/noir = L (phase)

- Câble Bleu/marron = N (Neutre)
 - Câble vert/jaune = (E)  (Terre)
3. Pour une connexion biphasée, branchez les fils comme indiqué ci-dessous:

- Câble marron = L1 (phase 1)
- Câble noir = L2 (phase 2)
- Câble Bleu/gris = N (Neutre)
- Câble vert/jaune = (E)  (Terre)

» OU

- Câble noir = L1 (phase 1)
- Câble gris = L2 (phase 2)
- Câble Bleu/marron = N (Neutre)
- Câble vert/jaune = (E)  (Terre)

Installation des produits

1. Retournez la table de cuisson et placez-la sur une surface plane.
2. Le joint d'étanchéité fourni dans l'emballage doit être fixé autour de la table de cuisson à partir de la surface inférieure, comme illustré, au cours de l'installation de votre plaque de cuisson.



3. Placez la table de cuisson sur le plan de travail et alignez-la.
4. Utiliser des colliers d'installation fixe la plaque en ajustant les orifices sur l'emplacement inférieur.

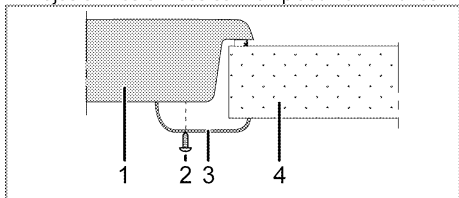

- 1 Table de cuisson
- 2 Vis
- 3 Colliers de serrage de l'installation
- 4 Plan de travail



Quand vous installez la table de cuisson sur un meuble encastré, vous devez mettre une planche pour séparer le meuble de la table de cuisson, comme illustré dans la figure suivante. Cela n'est pas nécessaire quand vous installez un four encastré.

Par exemple, s'il est possible de toucher le bas du produit car il est installé sur un tiroir, cette partie doit être couverte par une plaque en bois.

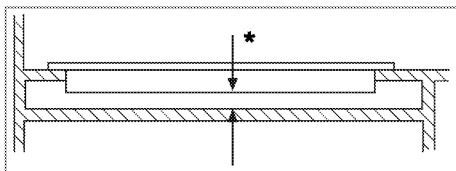

min. 15 mm

Vue de derrière (orifices de raccord)

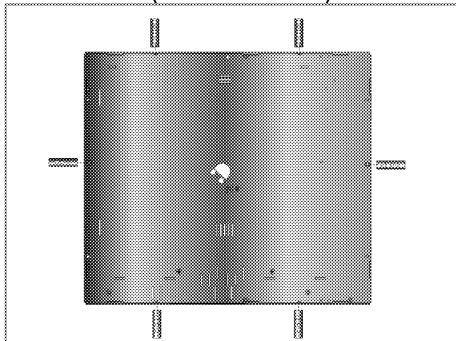

DANGER:

La réalisation des raccords dans d'autres orifices n'est pas une pratique recommandée en termes de sécurité, car cela pourrait endommager le circuit de gaz ou le circuit électrique.



DANGER:

La hotte comporte des éléments fonctionnant à l'électricité et au gaz. À cet effet, il convient de la fixer au plan de travail uniquement par les orifices de fixation, en utilisant seulement les éléments et vis de fixation fournis, et en suivant les instructions du manuel. Au cas contraire, la procédure présenterait des risques pour la sécurité des biens et des personnes.

Vérification finale

1. Mise en marche de l'appareil.
2. Vérifiez les fonctions.

Déplacement ultérieur

- Conservez le carton d'origine de l'appareil et utilisez-le pour déplacer le produit. Suivez les instructions figurant sur le carton. Si vous n'avez plus le carton original, emballez l'appareil dans du film à bulles ou du carton épais avec du ruban adhésif pour maintenir le tout.



Inspectez l'aspect général de l'appareil pour détecter les dégâts potentiellement dus au transport.

4 Préparation

Conseils pour faire des économies d'énergie

Les conseils suivants vous permettront d'utiliser votre appareil de façon écologique et d'économiser ainsi de l'énergie :

- Décongelez les plats surgelés avant de les cuire.
- Utilisez des récipients munis de couvercles. Sans couvercle, la consommation d'énergie peut être 4 fois plus importante.
- Sélectionnez le brûleur le mieux adapté à la taille du bas de la casserole utilisée. Sélectionnez toujours la casserole à la taille la plus appropriée pour vos plats. Les grandes casseroles nécessitent davantage d'énergie.
- Veillez à utiliser des casseroles à fond plat pour la cuisson sur une table de cuisson électrique. Les casseroles avec un fond épais offrent une meilleure conduction de la chaleur. Vous pouvez économiser jusqu'à 1/3 de l'énergie.
- Les récipients et casseroles doivent être compatibles avec les zones de cuisson. Le fond des ré-

cipients ou des casseroles ne doit pas être plus petit que la plaque chauffante.

- Veillez à ce que les zones de cuisson et le fond des casseroles soient toujours propres. La saleté réduit la conduction de la chaleur entre la zone de cuisson et le fond de la casserole.
- Pour les cuissons longues, éteignez la zone de cuisson 5 à 10 minutes avant la fin du temps de cuisson. Vous pouvez ainsi économiser jusqu'à 20 % d'énergie en utilisant la chaleur résiduelle.

Première utilisation

Premier nettoyage de l'appareil



La surface pourrait être endommagée par certains détergents ou produits de nettoyage. N'utilisez pas de détergents agressifs, de poudre/crèmes de nettoyage ou d'objets tranchants pour le nettoyage.

1. Retirez tous les matériaux d'emballage.
2. Essuyez les surfaces de l'appareil à l'aide d'un chiffon humide ou d'une éponge et terminez avec un chiffon sec.

5 Utilisation de la table de cuisson

Généralités concernant la cuisson



Ne remplissez jamais la poêle à plus d'un tiers. Ne laissez pas la table de cuisson sans surveillance lorsque vous chauffez de l'huile. Une huile surchauffée expose au risque d'incendie. **Ne tentez jamais d'éteindre un éventuel incendie avec de l'eau !** Lorsque l'huile s'enflamme, couvrez-la avec une couverture pare-flammes ou un chiffon humide. Éteignez la table de cuisson si cela ne pose aucun risque et appelez les sapeurs-pompiers.

- Avant de faire frire des aliments, séchez-les toujours avant de les tremper dans l'huile chaude. Assurez-vous que les aliments surgelés soient bien décongelés avant de les faire frire.
- Ne couvrez pas le récipient lorsque vous faites chauffer de l'huile.
- Disposez les poêles et casseroles de manière à ce que leur poignée ne se trouve pas au-dessus de la table de cuisson afin d'éviter de faire chauffer les poignées. Ne placez pas de récipients instables et pouvant se renverser facilement sur la table de cuisson.
- Ne placez pas de récipients et de casseroles vides sur les foyers qui sont allumés. Ils pourraient être endommagés.
- Faire chauffer un foyer en l'absence d'un récipient ou d'une casserole peut entraîner des dommages pour l'appareil. Arrêtez les foyers de cuisson une fois la cuisson terminée.
- La surface de l'appareil peut être brûlante, évitez donc de poser des récipients en plastique ou en aluminium dessus.

Nettoyez immédiatement tout matériau de ce type ayant fondu sur la surface de l'appareil. Évitez également d'utiliser ce type de récipients pour y conserver de la nourriture.

- N'utilisez que des casseroles à fond plat.
- Placez la quantité de nourriture appropriée dans les casseroles utilisées. Ainsi, vous n'aurez pas à effectuer un nettoyage superflu en évitant que vos plats ne débordent.

Ne posez pas les couvercles de vos poêles et casseroles sur les foyers de cuisson.

Placez les casseroles de manière à ce qu'elles soient centrées sur le foyer de cuisson. Lorsque vous voulez déplacer la casserole sur un autre foyer de cuisson, soulevez-la et placez-la sur le

foyer de cuisson souhaité au lieu de la faire glisser.

Conseils concernant les plaques vitrocéramiques

- La surface vitrocéramique est à l'épreuve de la chaleur et n'est pas soumise aux différences de températures importantes.
- N'utilisez pas la surface vitrocéramique comme lieu de rangement ou comme planche à découper.
- N'utilisez que des poêles et casseroles avec un fond usiné. Les bords tranchants peuvent rayer la surface.
- N'utilisez pas de récipients et casseroles en aluminium. L'aluminium endommage la surface vitrocéramique.

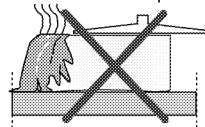

Les débordements peuvent endommager la surface vitrocéramique et entraîner un risque d'incendie.

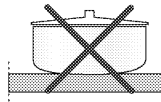

N'utilisez pas de récipients avec un fond creux ou incurvé.

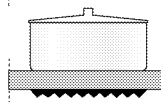

N'utilisez que des poêles et casseroles avec un fond plat. Elles assurent un meilleur transfert de chaleur. Si le diamètre de la casserole est trop petit, vous gaspillerez de l'énergie.

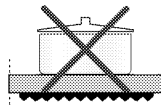

Utilisation des tables de cuisson

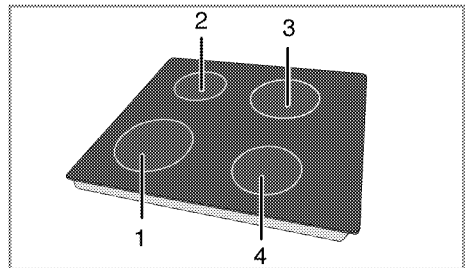

- 1 Plaque de cuisson 18-20 cm
- 2 Plaque de cuisson 14-16 cm
- 3 Plaque de cuisson 18-20 cm
- 4 Plaque de cuisson 14-16 cm (Les dimensions indiquées représentent les diamètres recommandés de poêles et casseroles à utiliser.)

**DANGER:**

Évitez de laisser tomber un objet sur la table de cuisson. Même de petits objets comme la salière peuvent endommager la table de cuisson.
Évitez d'utiliser des tables de cuisson fissurées. De l'eau peut s'y infiltrer et provoquer un court-circuit.
Si la surface est endommagée d'une manière quelconque (fissures visibles par exemple), éteignez immédiatement l'appareil pour réduire les risques d'électrocution.

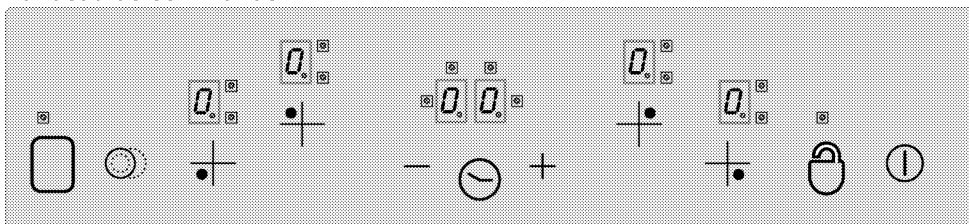

Les tables vitrocéramiques à chauffage rapide émettent une lumière vive lorsqu'elles sont allumées. Ne fixez pas la lumière vive.

Bandeau de commande**Caractéristiques techniques**

Touche d'alimentation - Touche ON/OFF



Verrouillage des touches



Réglage de la température/Augmenter la minuterie



Réglage de la température



Diminuer la minuterie



** Touche de sélection de foyer double/triple



* Activer/désactiver la minuterie



** Activer/désactiver le foyer



Commandes de sélection de foyer



Ecran de foyer (réglage de la température 0 ... 9)



Témoin de fonctionnement de foyer double/triple (Ecran de foyer)



* Ecran de la minuterie (composé de 4 voyants pour 4 foyers différents)



Cet appareil est contrôlé grâce à l'unité de commande tactile. Toutes les opérations effectuées au moyen de la commande tactile sont confirmées par un signal sonore si votre unité de commande tactile est équipée d'une minuterie.



Le panneau de commande doit toujours être propre et sec. L'humidité ou la saleté peuvent entraîner des problèmes de fonctionnement.

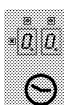

(*) Si votre table de cuisson est équipée d'une minuterie.



** Si votre table de cuisson est dotée de ces fonctions



Sur les modèles équipés d'une horloge

Les schémas et représentations ont uniquement un but informatif. L'apparence ou les fonctions réelles peuvent différer.

Allumage de la table de cuisson

Appuyez sur la touche "⓪" du bandeau de commande pendant 1 seconde. L'écran des foyers s'allume. La table de cuisson est prête à l'emploi. Vous avez 10 secondes pour sélectionner les différents foyers. Les autres commandes ne fonctionnent pas lorsque vous utilisez la touche d'alimentation "⓪".

Sélection des foyers

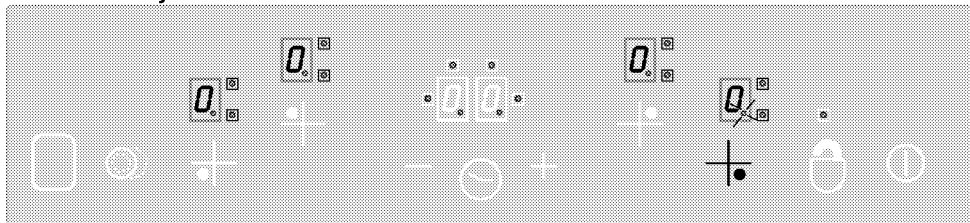

1. Allumez la table de cuisson.
2. Appuyez sur l'une des commandes de sélection de foyer pour allumer le foyer souhaité. Après avoir sélectionné le foyer de la table de cuisson, le chiffre décimal "0" clignote sur l'écran du foyer approprié.

Si vous n'effectuez aucune opération dans les 10 secondes, la table de cuisson revient automatiquement en mode Veille.

3. Appuyez sur les touches "+" ou "-" pour régler le niveau de température à une valeur comprise entre "1" et "9" ou entre "9" et "1".

Les touches "+" et "-" sont équipées de la fonction de répétition. Si vous appuyez longuement sur l'une de ces touches, le niveau de température augmente ou diminue de manière continue toutes les 0,4 secondes. Si vous commencez par la touche "+", "1" s'affiche à l'écran. Si vous commencez par la touche "-", la valeur définie s'affiche à l'écran (par ex, une demi-seconde "A" et une demi-seconde "9"). Cela indique que le Booster est activé.

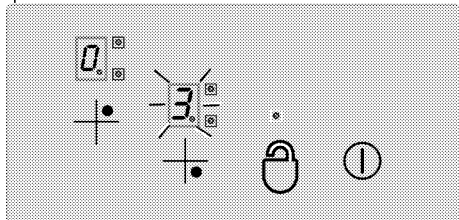

Booster

Cette fonction facilite la cuisson. Lorsque la fonction Booster est activée, la cuisson fonctionne à la puissance maximale pendant une durée donnée (voir

"0" et tous les chiffres décimaux adéquats clignotent à l'écran de tous les foyers.

Si vous n'effectuez aucune opération dans les 10 secondes, la table de cuisson revient automatiquement en mode Veille.

Si vous appuyez sur la touche d'alimentation "⓪" pendant plus de 2 secondes, la table de cuisson s'arrête et revient en mode Veille.

Tableau-1). La durée de la fonction Booster dépend du niveau de température sélectionné. La lettre "A" indique cet état et la valeur de température définie clignote en alternance sur l'écran du foyer (par ex, une demi-seconde "A", une demi-seconde "9"). Une fois la durée de la fonction Booster terminée, la puissance du foyer diminue et la valeur de température s'affiche en continu.

Tous les foyers sont équipés de la fonction Booster.

Activation de la fonction Booster :

1. Allumez la table de cuisson.
2. Sélectionnez le foyer souhaité en appuyant sur les touches de sélection de foyer.
3. Utilisez la touche "-" pour régler la valeur de température du foyer sur "9". Après avoir réglé la température, "9" et "A" s'affichent à l'écran en alternance. Ces données indiquent que la valeur de température est définie sur "9" et que la fonction Booster est activée.
4. Utilisez ensuite la touche "-" dans les 10 secondes pour sélectionner la valeur de température que vous voulez activer pour le reste de l'opération de cuisson une fois la durée de la fonction Booster terminée. Utilisez les touches "+" ou "-" pour régler la valeur du foyer entre "1" et "9" (sélectionnons le niveau 6 dans l'exemple suivant).
5. "A" et "6" s'affichent en alternance à l'écran pendant la durée de la fonction Booster (à la fin de la fonction Booster, "6" s'affiche en continu).

Arrêt de la fonction Booster :

- Appuyez sur la touche "-" jusqu'à ce que le niveau de température atteigne "0" afin de désactiver la fonction Booster avant son terme.

- Si "9" est le niveau de température sélectionné pour être activé après la durée de la fonction Booster, en l'absence de sélection d'un niveau inférieur, l'écran cesse de clignoter après 10 secondes. La fonction Booster est désormais désactivée.

Arrêtez la table de cuisson.

Si vous appuyez sur la touche d'alimentation "⏻" pendant plus de 2 secondes, la table de cuisson s'arrête et revient en mode Veille.

Si la présence d'une température résiduelle peut être utilisée après l'arrêt de la table de cuisson, le symbole "H" reste affiché à l'écran du foyer approprié.

Arrêt des foyers séparément :

Un foyer peut être arrêté de 3 manières différentes :

1. En appuyant sur les touches "+ et -" simultanément.
2. En diminuant le niveau de température à "0" à l'aide de la touche "-".
3. A l'aide de la fonction minuterie (le cas échéant) pour le foyer approprié

1. Appuyer sur les touches "+ et -" simultanément.

Sélectionnez le foyer souhaité à l'aide de la touche de sélection de foyer "↕". Le chiffre décimal s'affiche à l'écran du foyer "0". Appuyez sur les touches "+ et -" simultanément pour arrêter le foyer.

2. Diminuer le niveau de température du foyer souhaité à "0" à l'aide de la touche "-"

En outre, le foyer peut également être arrêté en diminuant le niveau de température à "0".

3. Utiliser la fonction minuterie (le cas échéant) pour le foyer approprié

Lorsque la durée de cuisson définie est terminée, la minuterie arrête le foyer approprié. "0" et "00" s'affi-

chent sur tous les écrans. Le foyer double/triple et les voyants reliés à la minuterie sont désactivés. De plus, lorsque la durée de cuisson définie est terminée, une alerte sonore retentit. Appuyez sur n'importe quelle touche du bandeau de commande pour arrêter l'alerte sonore.

Allumage de foyers doubles/triples**

Allumage du foyer double :

Sélectionnez le foyer souhaité équipé d'un foyer double. Le chiffre décimal du foyer approprié doit commencer à clignoter.

Réglez le niveau de température à une valeur entre 1 et 9 et appuyez sur la touche "☉" pour activer le foyer double du foyer.

Le voyant "B" du foyer double approprié clignote alors en continu. "☉" L'état du foyer double change lorsque vous appuyez sur la touche une deuxième fois : le foyer double bascule entre marche et arrêt (ON et OFF).

Le foyer extensible s'active uniquement si le foyer principal du foyer est à un niveau de température compris entre "1" et "9".

Allumage du foyer triple :

Sélectionnez le foyer souhaité équipé d'un foyer triple. Le chiffre décimal du foyer approprié doit commencer à clignoter. Réglez le niveau de température à une valeur entre 1 et 9 et appuyez sur la touche "☉" pour activer le foyer double du foyer.

Le voyant "B" du foyer double approprié s'allume également en continu. Si vous appuyez à nouveau sur la touche "☉", "B" le voyant du foyer triple clignote et ce dernier est activé.

Lorsque vous appuyez à nouveau sur la touche "☉", le foyer triple du foyer s'arrête. L'opération ci-dessus modifie l'état des foyers doubles/triples.

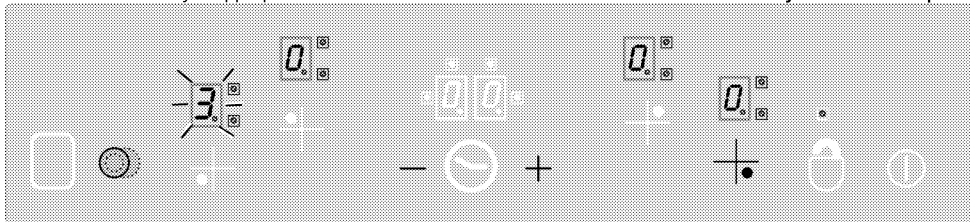

Activation des foyers doubles et triples à l'aide de la touche "☉" du foyer sélectionné.

Verrouillage des touches * (sur les modèles équipés d'une horloge)

Appuyez sur la touche "⏻" plus de 2 secondes pour verrouiller la commande tactile. Un signal sonore

confirme l'opération. Le voyant "⏻" clignote ensuite et tous les foyers sont verrouillés.

Les foyers peuvent seulement être verrouillés lorsque l'appareil est en mode de fonctionnement. Si les foyers sont verrouillés : seule la touche d'alimentation "⏻"

fonctionne. Le voyant "⏻" clignote et indique un module de verrouillage des touches. Si vous arrêtez la

table de cuisson lorsque les touches sont verrouillées, le verrouillage des touches est activé lorsque vous rallumez la table de cuisson. Le verrouillage des

touches doit être désactivé afin de pouvoir utiliser la table de cuisson.

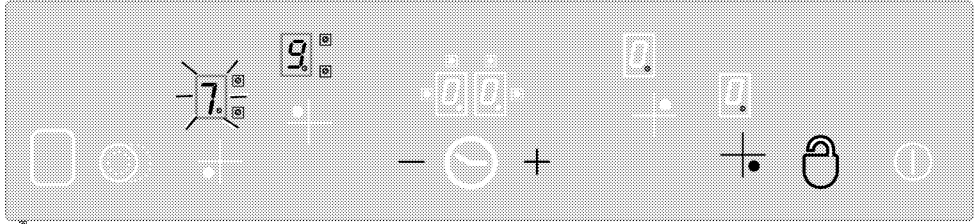

"🕒" cette touche vous permet de verrouiller/déverrouiller la commande tactile en mode de fonctionnement.

Appuyez sur la touche **"🕒"** pendant 2 secondes pour déverrouiller les foyers. Un signal sonore confirme l'opération.

Le voyant **"🕒"** s'éteint ensuite. La commande tactile est désormais déverrouillée et peut être utilisée normalement.

Verrouillage enfants

Vous pouvez protéger vos enfants en empêchant l'allumage des foyers et l'utilisation accidentelle de la table de cuisson. La fonction « Verrouillage enfants » comporte quelques étapes complexes permettant de verrouiller l'unité de commande tactile. La fonction « Verrouillage enfants » peut uniquement être activée/désactivée en mode Veille.

Verrouillage du module :

1. Appuyez sur la touche d'alimentation **"🔌"** pour allumer la table de cuisson.
2. Appuyez sur les touches **"+"** et **"-"** simultanément pendant au moins 2 secondes.
3. Appuyez ensuite sur la touche **"+"** encore une fois.

» La fonction « Verrouillage enfants » est activée et **"🔒"** s'affiche à l'écran de tous les foyers.

Désactivation du Verrouillage enfants :

Vous pouvez désactiver la fonction « Verrouillage enfants » comme vous l'avez activée.

1. Appuyez sur la touche d'alimentation **"🔌"** pour allumer la table de cuisson.
2. Appuyez sur les touches **"+"** et **"-"** simultanément pendant au moins 2 secondes.
3. Appuyez ensuite sur la touche **"-"** encore une fois.

» **"🔒"** s'affiche à l'écran de tous les foyers tant que la fonction « Verrouillage enfants » est activée. **"🔒"** disparaît lorsque le verrouillage est désactivé.

Fonction Minuterie * (sur les modèles équipés d'une horloge)

Cette fonction vous facilite la cuisson. Vous n'avez pas à surveiller la table de cuisson en permanence pendant la cuisson et le foyer s'arrête automatiquement à la fin de la durée sélectionnée.

La minuterie offre les fonctionnalités suivantes : La commande tactile peut contrôler simultanément jusqu'à 4 foyers et une alarme de minuterie de cuisson. Les minuteries peuvent uniquement être utilisées lorsque l'appareil fonctionne.

Minuterie et alarme

L'alarme de la minuterie fonctionne indépendamment des autres foyers. Qu'un foyer soit sélectionné ou non a donc peu d'importance.

1. Appuyez sur la touche **"🕒"** pour activer l'alarme de la minuterie. **"00"** et **"🕒"** s'affichent sur l'écran de la minuterie et un point s'affiche dans le coin inférieur droit. L'alarme de la minuterie est donc activée.
2. Réglez ensuite la valeur souhaitée à l'aide des touches **"+"** et **"-"**.
3. La minuterie comptera à rebours une fois le réglage de l'heure effectué.

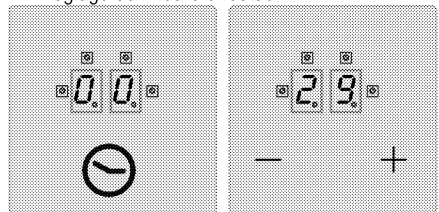

» Lorsque la durée de cuisson définie est terminée, une alerte sonore retentit. Appuyez sur n'importe quelle touche du bandeau de commande pour arrêter l'alerte sonore.

Minuterie de foyer :

Les minuteries des foyers peuvent uniquement être réglées pour les foyers activés.

1. Tout d'abord, allumez la table de cuisson et activez le foyer souhaité (le foyer doit être réglé sur une valeur comprise entre 1 et 9).
2. De même que pour l'alarme de la minuterie, activez la minuterie du foyer en appuyant sur la touche "⏸". "00" et "⏸" s'affichent sur l'écran de la minuterie et un point s'affiche dans le coin inférieur droit. La minuterie du foyer est donc activée.
3. Vous devez appuyer sur la touche "⏸" une deuxième fois pour activer la minuterie du foyer. Vous pouvez désormais régler la minuterie.
4. Réglez la valeur souhaitée à l'aide des touches "+" et "-".

Pour régler les minuteries de la table de cuisson :

1. Après avoir activé la minuterie du premier foyer, appuyez à nouveau sur la touche "⏸". La commande tournera dans le sens horaire vers le prochain foyer actif assigné à la minuterie. Une proposition de tâche s'affiche avec un voyant "⏸" clignotant.
 2. Réglez la valeur souhaitée à l'aide des touches "+" et "-".
 3. Un voyant "⏸" clignotant en permanence indique la minuterie activée pour le foyer réglé en premier lieu.
- D'autres minuteries peuvent être attribuées pour d'autres foyers en appuyant à nouveau sur la touche "⏸".

- Au bout de 10 secondes, l'écran de la minuterie revient à la minuterie qui se terminera la première.
- Les voyants "⏸" qui restent allumés en permanence sur l'écran de la minuterie indiquent la minuterie qui fonctionne à rebours actuellement.
- Pour afficher les valeurs définies pour les minuteries des foyers et le minuteur, changez la position de la touche "⏸". Un voyant "⏸" clignotant à droite de l'écran désigne toujours une tâche. Si aucun voyant ne clignote, la valeur du minuteur sera affichée à l'écran de la minuterie.

Désactivation des minuteries :

Tout d'abord, affichez la minuterie en modifiant la position de la touche "⏸" jusqu'à ce que la minuterie s'affiche. Cette valeur peut être annulée ultérieurement de 2 manières différentes :

- En diminuant la valeur étape par étape à "00" avec la touche "-" .
- En appuyant sur les touches "+" et "-" simultanément pendant une demi-seconde jusqu'à ce que "00" s'affiche sur l'écran de la minuterie.

Lorsque la durée de cuisson définie est terminée, une alerte sonore retentit. Appuyez sur n'importe quelle touche du bandeau de commande pour arrêter l'alerte sonore.

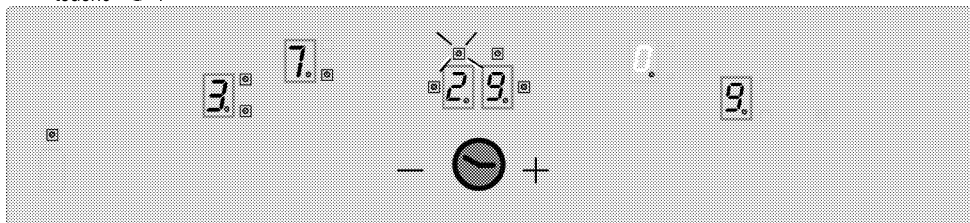

Affichez la valeur de temps restant de la minuterie du foyer 3 (le voyant clignote) sur l'écran de la minuterie (le voyant des minuteries des foyers actifs 1 et 4 ne sont en fait pas visibles sur l'écran de la minuterie).

Fonction garde-au-chaud (le cas échéant)

La fonction garde-au-chaud du foyer de cuisson permet de conserver la nourriture au chaud en sélectionnant un niveau de température supplémentaire compris entre 0 et 1. Appuyez sur la touche "⏸" pour activer la fonction garde-au-chaud.

Le voyant "⏸" se met alors à clignoter. Appuyez à nouveau sur la touche "⏸" pour désactiver le foyer.

Limites de durée de fonctionnement

La commande de la table de cuisson est équipée d'une limite de durée de fonctionnement. Lorsque un ou plusieurs foyers restent allumés accidentellement, le foyer de cuisson est automatiquement désactivé après un certain temps. (voir Tableau-1). La limite de durée de fonctionnement dépend du niveau de température sélectionné. En cas de minuterie attribuée au foyer, "00" s'affiche sur l'écran de la minuterie pendant 10 secondes (10 secondes plus tard, le voyant de chaleur résiduelle s'allume).

L'écran de la minuterie s'éteint ensuite. Après la désactivation automatique du foyer susmentionnée, celui-ci est à nouveau opérationnel et une

durée de fonctionnement maximale est appliquée à ce réglage de la température.

Tableau-1 : Paramètres de réglage de la température ; Temps de cycle 47,0 secondes

Réglage de la température	Heure OFF - secondes	Heure ON - secondes	Limite de durée de fonctionnement - heure	Durée Booster - secondes
0	0	0	0	-
1	45,6	1,4	6	60
2	43,6	3,4	6	180
3	41,3	5,7	5	288
4	38,4	8,6	5	390
5	35,9	11,1	4	510
6	33,1	13,9	1,5	150
7	26,2	20,8	1,5	210
8	19,2	27,8	1,5	270
9	0	47,0	1,5	-

Fonctions de chaleur résiduelle

Pour un foyer désactivé dont la température en surface est détectée comme étant supérieure à 60°C ou dont l'écran indique une valeur supérieure à 60°C, un symbole "R" (chaleur résiduelle) s'affiche à l'écran. Lorsque la chaleur résiduelle passe sous 60°C, "0" s'affiche à l'écran.

Lorsque le courant revient après une coupure et si la chaleur résiduelle du foyer approprié était supérieure à 60°C avant la coupure, l'écran de chaleur résiduelle clignote. L'écran continue à clignoter jusqu'à ce que la durée maximale de chaleur résiduelle soit écoulée ou que le foyer soit sélectionné et activé.

Calibrage de capteur et messages d'erreur

Lorsque l'alimentation est branchée, le système de commande de la table de cuisson effectue le calibrage en fonction du capteur, du verre et des conditions ambiantes. Ne couvrez pas le partie en verre du capteur lors du calibrage. Le système de commande de la table de cuisson ne doit pas être soumis à des sources de lumière intenses (lumière du soleil, lampes halogènes, etc.).

Tableau-2 : Codes d'erreur et sources d'erreur

Cause d'erreur	Affichage
L'éclairage ambiant est trop intense	F1
Lampe fluorescente	F2
Le capteur est recouvert d'une substance brillante	F3
L'éclairage ambiant varie fortement	F4

Etalonnage :

Les conditions d'éclairage suivantes permettent un calibrage en douceur :

Eclairage à ampoule sans réflecteur (100W, terne) placé à 70 cm au-dessus de la table de cuisson vitrocéramique. Un calibrage réussi garantit le bon fonctionnement de la table de cuisson, même sous un éclairage intense comme une lampe halogène avec réflecteur (50 W).

En cas d'erreur, le calibrage est répété jusqu'à ce que les conditions ambiantes permettent un calibrage réussi. Le système de commande de la table de cuisson peut uniquement fonctionner lorsque le calibrage de tous les capteurs est réussi.

Vous devez retirer toute substance de la table de cuisson lors du calibrage. L'éclairage ambiant ne devrait pas être trop intense non plus pendant le calibrage. Si l'un des messages F1, F2 ou F4 s'affiche, l'utilisateur doit éteindre toutes les sources d'illumination ou fermer la fenêtre lors de l'opération de calibrage pour le branchement initial à l'alimentation. Une fois le calibrage réussi, le système de commande peut supporter d'importantes quantités d'éclairage ambiant. Le système de commande de la table de cuisson adopte et se calibre à nouveau en fonction des changements des conditions ambiantes lors de son utilisation.



La commande tactile est équipée d'un capteur qui assure la protection contre la surchauffe. Le foyer approprié est désactivé en réponse à ce capteur. Pour en savoir plus sur les messages d'erreur, reportez-vous au tableau. Si une touche est activée de manière répétée (pendant plus de 10 secondes), tout le système de commande est désactivé et un signal sonore retentit.

6 Maintenance et entretien

Généralités

Un nettoyage régulier de l'appareil en rallongera la durée de vie et diminuera l'apparition de problèmes.



DANGER:

Débranchez l'appareil de la prise d'alimentation avant de commencer le nettoyage et l'entretien.

Vous risqueriez un choc électrique !



DANGER:

Laissez l'appareil refroidir avant de le nettoyer. Les surfaces chaudes peuvent brûler !

- Nettoyez l'appareil après chaque utilisation. Il vous sera ainsi possible d'ôter plus facilement les résidus de nourriture éventuels, évitant ainsi qu'ils ne brûlent lors de l'utilisation suivante.
- Aucun produit nettoyant particulier n'est nécessaire pour nettoyer l'appareil. Utilisez de l'eau tiède avec du détergent, un chiffon doux ou une éponge pour nettoyer l'appareil et essuyez-le à l'aide d'un chiffon sec.
- Veillez toujours à bien essuyer les excès de liquide après le nettoyage et essuyez immédiatement tout déversement.
- N'utilisez pas de détergents contenant de l'acide ou du chlore pour nettoyer les surfaces en acier inoxydable et la poignée. Utilisez un chiffon doux avec un détergent liquide non abrasif pour nettoyer ces parties, en prenant soin de toujours frotter dans le même sens.



La surface pourrait être endommagée par certains détergents ou produits de nettoyage.

N'utilisez pas de détergents agressifs, de poudre/crèmes de nettoyage ou d'objets tranchants pour le nettoyage.



N'utilisez pas de nettoyeurs à vapeur pour le nettoyage de l'appareil, car ceux-ci présentent un risque d'électrocution.

Nettoyage de la table de cuisson

Surfaces vitrocéramiques

Essuyez la surface vitrocéramique à l'aide d'un chiffon humidifié à l'eau froide pour ne pas laisser de traces du produit de nettoyage. Séchez à l'aide d'un chiffon doux et sec. Les résidus peuvent endommager la surface vitrocéramique lors de l'utilisation suivante de la table de cuisson.

Les résidus séchés sur la surface vitrocéramique ne doivent en aucun cas être grattés au moyen de lames à crochet, de laine d'acier ou d'outils similaires.

Éliminez les traces de calcaire (tâches jaunâtres) avec un détartrant comme le vinaigre ou le jus de citron.

Vous pouvez également utiliser les produits appropriés disponibles dans le commerce.

Si la surface est fortement souillée, appliquez le produit de nettoyage avec une éponge et attendez qu'il soit bien absorbé. Nettoyez ensuite la surface de la table de cuisson avec un chiffon humide.



Les aliments sucrés, crèmes épaisses et sirops par exemple, doivent être nettoyés rapidement avant que la surface ne refroidisse.

Dans le cas contraire, la surface vitrocéramique peut être endommagée de manière irréversible.

Avec le temps, une légère décoloration peut se produire sur les revêtements ou d'autres surfaces. Cela n'affecte en rien le fonctionnement du produit.

La surface vitrocéramique se décolore et se tâche dans des conditions normales d'utilisation, il ne s'agit pas d'un défaut.

7 Recherche et résolution des pannes

Le appareil émet des bruits métalliques lors des phases de chauffage et de refroidissement.

- Lorsque les pièces métalliques sont chauffées, elles peuvent se détendre et émettre ces bruits. >>> *Cela n'est pas un défaut.*

Le appareil ne fonctionne pas.

- Le fusible d'alimentation est défectueux ou grillé. >>> *Vérifiez les fusibles dans la boîte à fusibles. Remplacez ou réactivez-les le cas échéant.*
- L'appareil n'est pas relié à la prise de mise à la terre. >>> *Vérifiez le branchement de la prise.*
- Si l'écran ne s'allume pas lorsque vous rallumez la table de cuisson. >>> *Débranchez l'appareil au niveau du disjoncteur. Attendez 20 secondes et rebranchez-le.*



Consultez le technicien autorisé ou le revendeur qui vous a vendu l'appareil si vous ne parvenez pas à résoudre le problème après avoir suivi les instructions comprises dans ce chapitre. N'essayez jamais de réparer un appareil défectueux vous-même.

Einbau-Kochfeld

Gebrauchsanleitung

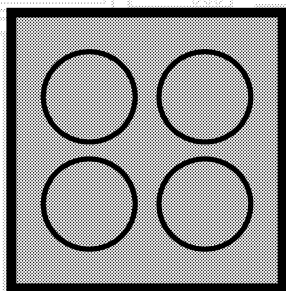

DE

beko

Bitte zuerst diese Bedienungsanleitung lesen!

Sehr geehrte Kundin, sehr geehrter Kunde,
vielen Dank für den Kauf eines Beko-Produktes. Wir hoffen, dass dieses Produkt, das mit hochwertiger und hochmoderner Technologie hergestellt wurde, beste Ergebnisse erzielt. Daher bitte die gesamte Bedienungsanleitung und alle beiliegenden Dokumente aufmerksam durchlesen und zum zukünftigen Nachschlagen aufbewahren. Bei Weitergabe des Produktes auch die Bedienungsanleitung mit aushändigen. Alle Warnungen und Informationen in der Bedienungsanleitung einhalten.

Bitte beachten, dass diese Bedienungsanleitung für unterschiedliche Modelle geschrieben wurde. Unterschiede zwischen den verschiedenen Modellen werden natürlich in der Anleitung erwähnt.

Die Symbole

In dieser Anleitung verwenden wir folgende Symbole:

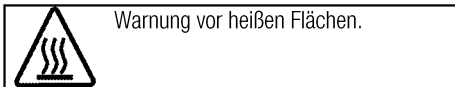
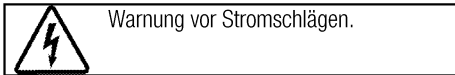
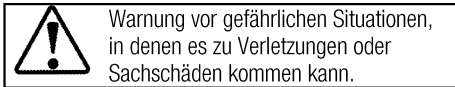

Arçelik A.Ş.
Karaağaç caddesi No:2-6
34445 Sülüce/Istanbul/TURKEY
Made in TURKEY

1 Wichtige Sicherheits- und Umwelthinweise **4**

Allgemeine Sicherheit.....	4
Elektrische Sicherheit.....	5
Produktsicherheit.....	5
Bestimmungsgemäße Verwendung	7
Sicherheit von Kindern	7
Altgeräte entsorgen.....	7
Verpackungsmaterialien entsorgen	7

2 Allgemeine Informationen **8**

Geräteübersicht	8
Technische Daten	8

3 Installation **9**

Vor der Installation	9
Einbauen und Anschließen	10
Transport	11

4 Vorbereitungen **12**

Tipps zum Energiesparen.....	12
Erste Inbetriebnahme	12
Erstreinigung des Gerätes	12

5 Bedienung Kochfeld **13**

Allgemeine Hinweise zum Kochen	13
Kochfeld verwenden	13
Bedienfeld	14

6 Reinigung und Wartung **20**

Allgemeine Hinweise	20
Kochfeld reinigen	20

7 Problemlösungen **21**

1 Wichtige Sicherheits- und Umwelthinweise

Dieser Abschnitt enthält Hinweise, die für die Sicherheit des Benutzers und anderer Personen unerlässlich sind. Diese Hinweise müssen beachtet werden, damit es nicht zu Verletzungen oder Sachschäden kommt.

Bei Nichteinhaltung dieser Anweisungen erlöschen sämtliche Garantieansprüche.

Allgemeine Sicherheit

- Dieses Gerät darf von Kindern (ab acht Jahren) oder Personen bedient werden, die unter körperlichen, sensorischen oder geistigen Einschränkungen leiden oder denen es an der nötigen Erfahrung und Wissen im Umgang mit solchen Geräten mangelt, wenn solche Personen beaufsichtigt werden und, zuvor gründlich mit der sicheren Bedienung des Gerätes vertraut gemacht wurden und sich der damit verbundenen Gefahren voll und ganz bewusst sind. Kinder dürfen nicht mit dem Gerät spielen. Reinigungs- und Wartungsarbeiten dürfen von Kindern nicht ohne Aufsicht eines Erwachsenen durchgeführt werden.
- Das Gerät darf nicht von Personen genutzt werden, die unter körperlichen oder geistigen Einschränkungen leiden oder denen es an der nötigen Erfahrung im Umgang mit solchen Geräten mangelt. Ausnahmen sind nur dann möglich, wenn solche Personen beaufsichtigt werden oder gründlich über den richtigen Umgang mit dem Gerät aufgeklärt wurden. Dies gilt natürlich auch für Kinder. Kinder müssen stets beaufsichtigt werden, damit sie nicht mit dem Gerät spielen.
- Falls das Produkt an jemand anderen zur persönlichen oder Secondhand-Benutzung übergeben wird, sollten Bedienungsanleitung, Produktetiketten und andere relevante Dokumente und Teile ebenfalls übergeben werden.
- Installation und Reparaturen müssen grundsätzlich vom autorisierten Kundendienst ausgeführt werden. Der Hersteller haftet nicht für Schäden, die durch den Eingriff nicht autorisierter Personen entstehen; zudem kann dadurch die Garantie erlöschen. Vor der Installation aufmerksam alle Anweisungen lesen.
- Gerät nicht nutzen, falls es nicht ordnungsgemäß funktioniert oder

sichtbare Beschädigungen aufweist.

- Nach jeder Benutzung prüfen, ob die Funktionsknöpfe des Produktes ausgeschaltet sind.

Elektrische Sicherheit

- Falls das Produkt einen Fehler aufweist, sollte es bis zur Reparatur durch einen autorisierten Kundendienstmitarbeiter nicht in Betrieb genommen werden. Es besteht Stromschlaggefahr!
- Schließen Sie das Produkt nur an eine geerdete Steckdose an, deren Spannung und Schutz den Angaben unter „Technische Daten“ entsprechen. Lassen Sie durch einen qualifizierten Elektriker eine Erdung vornehmen. Unser Unternehmen haftet nicht für Probleme, die durch ein nicht entsprechend den örtlichen Richtlinien geerdetes Produkt entstehen.
- Reinigen Sie das Produkt niemals, indem Sie Wasser darauf verteilen oder schütten! Es besteht Stromschlaggefahr!
- Das Produkt darf während Installation, Wartung, Reinigung und Reparatur nicht an eine Steckdose angeschlossen sein.
- Falls das Netzkabel des Produktes beschädigt ist, muss es zur Vermeidung von Gefahren vom

Hersteller, einem Kundendienstmitarbeiter oder vergleichbar qualifizierten Personen ausgetauscht werden.

- Das Gerät muss so installiert sein, dass es vollständig vom Netzwerk getrennt werden kann. Die Trennung muss entsprechend den Baurichtlinien entweder durch einen Netzstecker oder einen in der festen elektrischen Installation eingebauten Schalter ermöglicht werden.
- Jegliche Arbeiten an elektrischen Geräten und Systemen sollten von autorisierten und qualifizierten Personen ausgeführt werden.
- Schalten Sie das Gerät bei Schäden aus, unterbrechen Sie die entsprechende Stromversorgung. Schalten Sie dazu die Sicherungen im Haus ab.
- Stellen Sie sicher, dass die Sicherungsangaben mit dem Produkt kompatibel sind.

Produktsicherheit

- **WARNUNG:** Das Gerät und seine zugänglichen Teile werden während des Betriebs heiß. Keine Heizelemente berühren. Kinder unter 8 Jahren fernhalten, sofern nicht kontinuierlich beaufsichtigt.
- Produkt niemals nutzen, wenn Urteilsvermögen oder Koordination durch Alkohol

- und/oder Drogen beeinträchtigt sind.
- Bei alkoholischen Getränken in den Gerichten entsprechend vorsichtig sein. Alkohol verdampft bei hohen Temperaturen und kann durch Entzünden bei Kontakt mit heißen Oberflächen Feuer verursachen.
 - Keine brennbaren Materialien in der Nähe des Produktes aufstellen, da die Seiten während des Gebrauchs heiß werden können.
 - Darauf achten, dass keine Belüftungsschlitze blockiert werden.
 - Zur Reinigung des Gerätes keine Dampfreiniger verwenden; andernfalls besteht Stromschlaggefahr.
 - **WARNUNG:** Unbeaufsichtigtes Garen auf einem Kochfeld mit Fett oder Öl kann gefährlich sein und Brände verursachen. Niemals versuchen, ein Feuer mit Wasser zu löschen; stattdessen das Gerät abschalten und Flammen z. B. mit einem Deckel oder einer Feuerlöschdecke abdecken.
 - **VORSICHT:** Das Gerät muss beim Kochen im Auge behalten werden. Auch bei kurzen Zubereitungen muss das Gerät ständig im Auge behalten werden.
 - **WARNUNG:** Brandgefahr: Keine Gegenstände auf den Kochoberflächen aufbewahren.
 - **WARNUNG:** Falls die Oberfläche gesprungen ist, Gerät zur Vermeidung möglicher Stromschlaggefahr abschalten.
 - Falls das Glas der Herdplatte springt: Schalten Sie umgehend alle Brenner und elektrischen Heizelemente aus und trennen Sie das Gerät von der Stromversorgung. Geräteoberfläche nicht berühren! Gerät nicht benutzen.
 - Das Gerät darf nicht über externe Timer oder separate Fernsteuerungssysteme betrieben werden.
 - Dampfdruck, der aufgrund von Feuchtigkeit an der Kochfeldoberfläche oder an der Unterseite des Kochgeschirrs entsteht, kann dazu führen, dass sich das Kochgeschirr bewegt. Daher muss sichergestellt werden, dass Kochfeldoberfläche und Unterseite des Kochgeschirrs immer trocken sind.
 - **WARNUNG:** Verwenden Sie nur Kochfeldschutzabdeckungen, die vom Hersteller des Gerätes entwickelt wurden oder vom Gerätehersteller in der Anleitung als geeignet angegeben sind, bzw.

die mit dem Gerät gelieferten Kochfeldschutzabdeckungen. Die Nutzung nicht geeigneter Schutzabdeckungen kann Unfälle verursachen.

Brandschutzvorkehrungen des Produktes:

- Sicherstellen, dass die elektrische Verbindung richtig in die Steckdose eingesteckt ist und keine Funken erzeugt.
- Keine beschädigten oder abgeschnittenen Kabel bzw. Verlängerungskabel verwenden; nur das Originalkabel einsetzen.
- Beim Anschließen des Produktes sicherstellen, dass sich keine Flüssigkeit oder Feuchtigkeit an der elektrischen Verbindung befindet.

Bestimmungsgemäße Verwendung

- Dieses Gerät wurde für den reinen Hausgebrauch entwickelt. Eine gewerbliche Nutzung ist nicht zulässig.
- Dieses Gerät dient ausschließlich der Zubereitung von Speisen. Es darf nicht zu anderen Zwecken eingesetzt werden.
- Der Hersteller haftet nicht für Schäden, die durch unsachgemäßen Gebrauch oder falsche Bedienung verursacht werden.

Sicherheit von Kindern

- **WARNUNG:** Verschiedene Teile des Gerätes werden während des

Gebrauchs heiß. Daher kleine Kinder vom Gerät fernhalten.

- Verpackungsmaterialien können eine Gefahr für Kinder darstellen. Sämtliche Verpackungsmaterialien an einem sicheren Ort und außerhalb der Reichweite von Kindern aufbewahren.
- Elektrische Produkte können eine Gefahr für Kinder darstellen. Kinder im Betrieb daher unbedingt vom Gerät fernhalten. Kinder nicht mit dem Gerät spielen lassen.
- Keine Gegenstände auf das Gerät stellen, die Kinder erreichen können.

Altgeräte entsorgen

Erfüllung von WEEE-Vorgaben zur Entsorgung von Altgeräten:



Dieses Produkt erfüllt die Vorgaben der EU-WEEE-Direktive (2012/19/EU). Das Produkt wurde mit einem Klassifizierungssymbol für elektrische und elektronische Altgeräte (WEEE) gekennzeichnet.

Dieses Gerät wurde aus hochwertigen Materialien hergestellt, die wiederverwendet und recycelt werden können. Entsorgen Sie das Gerät am Ende seiner Einsatzzeit nicht mit dem regulären Hausmüll; geben Sie es stattdessen bei einer Sammelstelle zur Wiederverwertung von elektrischen und elektronischen Altgeräten ab. Ihre Stadtverwaltung informiert Sie gerne über geeignete Sammelstellen in Ihrer Nähe.

Einhaltung von RoHS-Vorgaben:

Das von Ihnen erworbene Produkt erfüllt die Vorgaben der EU-RoHS Direktive (2011/65/EU). Es enthält keine in der Direktive angegebenen gefährlichen und unzulässigen Materialien.

Verpackungsmaterialien entsorgen

- Die Verpackung des Gerätes besteht aus wiederverwertbaren Materialien. Entsorgen Sie diese vorschriftsgemäß und entsprechend sortiert. Entsorgen Sie solche Materialien nicht mit dem normalen Hausmüll.

2 Allgemeine Informationen

Geräteübersicht

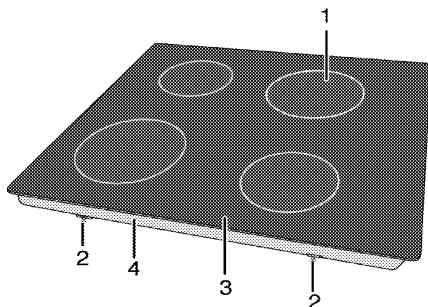

- | | | | |
|---|------------------|---|---------------------|
| 1 | Einzelkochplatte | 3 | Glaskeramikkochfeld |
| 2 | Montageklemme | 4 | Basisabdeckung |

Technische Daten

Spannung/Frequenz	1N~220-240 V / 2N~380-415 V 50 Hz
Leistungsaufnahme gesamt	6000 W
Sicherung	25 A / 16 A x 2
Kabeltyp/Kabelquerschnitt	MinimumH05V2V2-F 5 x 1,5 mm ² oder 5 x 2,5 mm ² Spezielle Kundenanforderung für Belgien-Niederlande-Luxemburg
Außenabmessungen (Höhe/Breite/Tiefe)	55 mm/580 mm/510 mm
Einbaumaße (Breite/Tiefe)	560 mm/490 mm
Kochzonen	
Vorne links	Einzelkochplatte
Abmessungen	180 mm
Leistung	1800 W
Hinten links	Einzelkochplatte
Abmessungen	140 mm
Leistung	1200 W
Hinten rechts	Einzelkochplatte
Abmessungen	180 mm
Leistung	1800 W
Vorne rechts	Einzelkochplatte
Abmessungen	140 mm
Leistung	1200 W



Im Zuge der Qualitätsverbesserung können sich technische Daten ohne Vorankündigung ändern.



Die Abbildungen in dieser Anleitung dienen lediglich der Veranschaulichung und können etwas vom tatsächlichen Aussehen des Gerätes abweichen.



Angaben am Produkt oder in der begleitenden Dokumentation wurden unter Laborbedingungen unter Berücksichtigung der zutreffenden Richtlinien ermittelt. Solche Werte können je nach Einsatzumgebung und Nutzungsweise des Gerätes abweichen.

3 Installation

Gerät vom nächstgelegenen autorisierten Kundendienst gemäß gültigen Bestimmungen installieren lassen. Andernfalls erlischt die Garantie. Der Hersteller haftet nicht für Schäden, die durch Aktivitäten nicht autorisierter Personen entstehen; zudem kann dadurch die Garantie erlöschen.



Die Vorbereitung des Aufstellungsortes und der elektrischen Anschlüsse sind Sache des Kunden.



GEFAHR:

Die Installation des Gerätes muss in Übereinstimmung mit sämtlichen zutreffenden Vorschriften zur Elektroinstallation erfolgen.



GEFAHR:

Gerät vor der Installation auf eventuelle, sichtbare Defekte untersuchen. Falls Defekte vorliegen, darf das Gerät nicht installiert werden.

Beschädigte Geräte müssen grundsätzlich als Sicherheitsrisiko betrachtet werden.

Vor der Installation

Das Kochfeld ist für den Einbau in eine handelsübliche Küchenarbeitsplatte vorgesehen. Zwischen Gerät und angrenzenden Küchenwänden und -möbeln muss ein Sicherheitsabstand verbleiben. Siehe Abbildung auf der nächsten Seite (Angaben in mm).

- Das Kochfeld kann auch freistehend benutzt werden. Achten Sie auf einen minimalen Abstand von 750 mm oberhalb des Kochfeldes.
- Wenn eine Dunstabzugshaube über dem Herd installiert werden soll, beachten Sie die Anweisungen des Herstellers zur Installationshöhe (mindestens 650 mm Abstand).
- Verpackungsmaterial und Transportsicherungen entfernen.
- Oberflächen, Kunststoffbeläge und verwendete Kleber müssen hitzebeständig sein (bis mindestens 100 °C).
- Die Küchenarbeitsplatte muss waagrecht ausgerichtet und fixiert sein.
- Die Küchenarbeitsplatte entsprechend den Einbaumaßen ausschneiden.

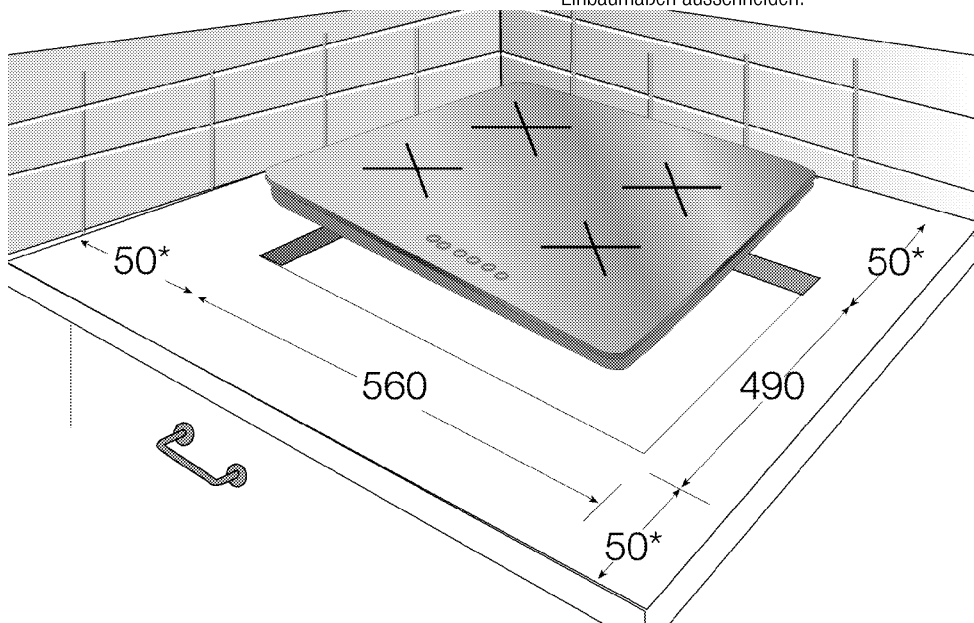

* Minimum

Einbauen und Anschließen

- Die Installation des Gerätes muss in Übereinstimmung mit sämtlichen zutreffenden Vorschriften zur Gas- und Elektroinstallation erfolgen.

i Installieren Sie das Kochfeld nicht in der Nähe von scharfen Ecken oder Kanten auf. Glaskeramik kann bei unsachgemäßer Handhabung brechen!

Elektrischer Anschluss

Schließen Sie das Gerät an eine geerdete Schutzkontaktsteckdose/Leitung an, die mit einem Miniatur-Leistungstrennschalter passender Kapazität gemäß der „Technische Daten“-Tabelle abgesichert wird. Lassen Sie durch einen qualifizierten Elektriker eine Erdung vornehmen, egal ob Sie das Produkt mit oder ohne Transformator verwenden. Der Hersteller haftet nicht bei Schäden, die durch den Einsatz des Gerätes ohne vorschriftsmäßige Erdung entstehen.

GEFAHR:
Das Gerät darf nur von einer autorisierten Fachkraft an das Stromnetz angeschlossen werden. Der Hersteller haftet nicht für Schäden, die durch Aktivitäten nicht autorisierter Dritter entstehen.

GEFAHR:
Das Netzkabel darf nicht eingeklemmt, geknickt oder gequetscht werden und darf nicht mit heißen Geräteteilen in Berührung kommen. Beschädigte Netzkabel müssen durch einen zugelassenen Elektriker ausgetauscht werden. Andernfalls kann es zu Stromschlägen, Kurzschlüssen und Bränden kommen!

- Der Anschluss muss gemäß nationalen Richtlinien erfolgen.
- Der Netzstecker muss nach der Installation frei zugänglich bleiben, das Netzkabel darf jedoch nicht über das Gerät hinweg verlegt werden.
- Verwenden Sie nur Netzkabel, die den Angaben im Abschnitt „Technische Daten“ entsprechen.

GEFAHR:
Trennen Sie das Gerät vollständig von der Stromversorgung, bevor Sie mit der Elektroinstallation beginnen. Es besteht Stromschlaggefahr!

Netzkabel anschließen

i Beim Ausführen der Elektroinstallation müssen die nationalen/lokalen Elektroinstallationsregeln eingehalten und muss eine korrekte Steckdose und ein passender Stecker für den Ofen verwendet werden. Falls die Anschlusswerte des Geräts zu hoch für den Steckeranschluss sind, muss es ohne Steckverbindung mit direktem Kabelanschluss fest installiert werden.

- Falls der Netzanschluss nicht vollständig getrennt werden kann, muss ein Trennschalter (Sicherung, Netzschalter oder dergleichen) mit mindestens 3 mm Kontaktabstand zwischengeschaltet werden. Die einschlägigen Installationsvorschriften (in Deutschland VDE 0100) sind dabei einzuhalten. Bei Nichtbeachtung kann es zu Betriebsstörungen und zum Erlöschen der Garantie kommen. Wir empfehlen eine zusätzliche Absicherung mit einem Fehlerstromschutzschalter (FI-Schutzschalter).



Netzanschluss am Gerät :

Das Diagramm zeigt drei verschiedene Anschlussarten für ein 3-adriges Netzkabel an ein Gerät. Jedes Diagramm zeigt die Zuordnung der Kabelfarben zu den Anschlüssen L (Phase), N (Nullleiter) und E (Erde).

- Typ 1-Verbindung:** Zweiphasig 380 bis 415 V 2N. Die Kabel sind Braun/Schwarz (L), Blau/Grau (N) und Grün/Gelb (E).
- Typ 2-Verbindung:** Einphasig 220 bis 240 V. Die Kabel sind Braun/Schwarz (L), Blau/Grau (N) und Grün/Gelb (E).
- Typ 3-Verbindung:** Einphasig 220 bis 240 V. Die Kabel sind Braun/Schwarz (L), Blau/Grau (N) und Grün/Gelb (E).

Ein Warnhinweis am unteren Rand des Diagramms lautet: **! Kupferbrücke für elektrische Leitung zwischen Anschlüssen für 3-adrige Verbindung. Bei Nichtbenutzung in der Zubehörtasche belassen und diese sicher aufbewahren.**

- Bei **Einphasenanschluss** erfolgt der Anschluss der Kabel wie folgt:

- Braunes/Schwarzes Kabel = L (Phase)
 - Blaues/graues Kabel = N (Nullleiter)
 - Grünes/gelbes Kabel = (E)  (Erde)
- » oder
- Graues/Schwarzes Kabel = L (Phase)
 - Blaues/braunes Kabel = N (Nullleiter)
 - Grünes/gelbes Kabel = (E)  (Erde)

3. Bei **Zweiphasenanschluss** erfolgt der Anschluss der Kabel wie folgt:

- Braunes Kabel = L1 (Phase 1)
- Schwarzes Kabel = L2 (Phase 2)
- Blaues/graues Kabel = N (Nullleiter)
- Grünes/gelbes Kabel = (E)  (Erde)

» oder

- Schwarzes Kabel = L1 (Phase 1)
- Graues Kabel = L2 (Phase 2)
- Blaues/Braunes Kabel = N (Nullleiter)
- Grünes/gelbes Kabel = (E)  (Erde)

Gerät installieren

1. Drehen Sie das Kochfeld herum; platzieren Sie es auf einem flachen Untergrund.
2. Tragen Sie die beim Produkt mitgelieferte Dichtung an den Kanten des unteren Kochfeldgehäuses auf, welche die Arbeitsplatte berühren (vgl. Abbildung).

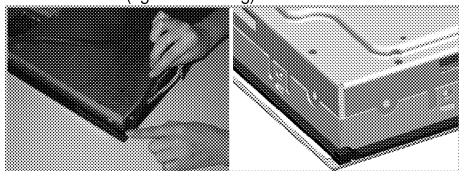

3. Zentrieren Sie das Produkt auf der Arbeitsplatte.
4. Fixieren Sie das Kochfeld durch die Aussparungen im Unterteil hindurch mit den Montageklammern.

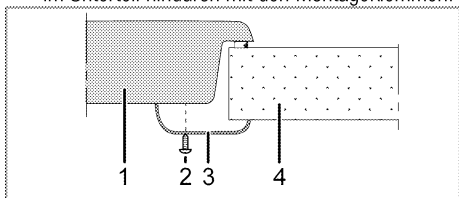

- 1 Kochfeld
- 2 Schraube
- 3 Montageklammer
- 4 Arbeitsplatte



Bei der Installation des Kochfeldes in einem Möbel muss ein Einlegeboden installiert werden, damit das Möbel vom Kochfeld getrennt wird (vgl. Abbildung oben). Dies ist bei der Installation eines integrierten Ofens nicht erforderlich.

Beispiel: Wenn Sie die Unterseite des Produktes berühren können, da dieses über einer Schublade installiert ist, muss dieser Bereich mit einer Holzplatte abgedeckt werden.

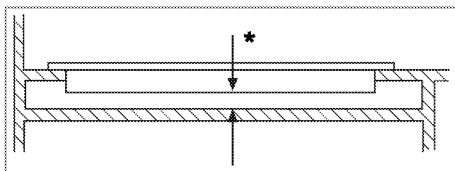

Minimum 15 mm

Rückansicht (Anschlussöffnungen)

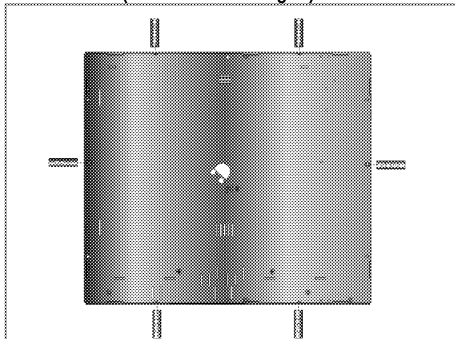

GEFAHR:

Der Anschluss über mehrere Öffnungen sollte vermieden werden, da es unter Umständen zu Beschädigungen des Gas- und elektrischen Systems kommen kann.



GEFAHR:

Das Kochfeld enthält Komponenten, die mit Gas und Strom arbeiten. Aus diesem Grund darf das Kochfeld nur durch die Befestigungslöcher unter ausschließlichem Einsatz der mitgelieferten Befestigungselemente und Schrauben und entsprechend den Anweisungen in der Anleitung an der Arbeitsplatte befestigt werden. Andernfalls besteht eine Gefahr für Leib, Leben und Eigentum.

Endkontrolle

1. Betrieb des Geräts.
2. Prüfen Sie die Funktion.

Transport

- Bewahren Sie den Originalkarton auf, falls Sie das Gerät künftig transportieren müssen. Halten Sie sich an die Hinweise auf dem Karton. Falls Sie den Originalkarton nicht mehr besitzen sollten, verpacken Sie das Gerät in Luftpolsterfolie oder starken Karton, anschließend gut mit Klebeband sichern.



Überprüfen Sie das Gerät nach dem Transport genau, überzeugen Sie sich davon, dass es nicht zu Beschädigungen gekommen ist.

4 Vorbereitungen

Tipps zum Energiesparen

Mit den folgenden Hinweisen nutzen Sie Ihr Gerät umweltbewusst und energiesparend:

- Tauen Sie gefrorene Gerichte vor der Zubereitung auf.
- Kochen Sie mit Deckel. Beim Kochen ohne Deckel kann der Energieverbrauch auf das Vierfache ansteigen.
- Wählen Sie stets die zum Bodendurchmesser des Kochgeschirrs passende Kochstelle. Entscheiden Sie sich immer für Kochgeschirr in der passenden Größe. Größeres Kochgeschirr verbraucht mehr Energie.
- Achten Sie darauf, beim Kochen mit Elektroherden grundsätzlich Kochgeschirr mit flachem Boden zu verwenden. Kochgeschirr mit dickem Boden leitet die Wärme besser und speichert diese eine Weile. Auf diese Weise können Sie bis zu ein Drittel Energie einsparen.
- Die Größe des Kochgeschirrs muss grundsätzlich zur Kochzone passen. Der Boden des

Kochgeschirrs darf nicht kleiner als die Kochstelle sein.

- Halten Sie das Kochfeld und den Boden des Kochgeschirrs sauber. Verschmutzungen verschlechtern die Wärmeübertragung zwischen Kochfeld und Kochgeschirrboden.
- Wenn die Zubereitung etwas länger dauert, schalten Sie die Kochzone 5 – 10 Minuten vor Ablauf der Garzeit ab. Durch Ausnutzung der Restwärme können Sie bis zu 20 % Energie einsparen.

Erste Inbetriebnahme

Erstreinigung des Gerätes



Durch bestimmte Reinigungsmittel können die Oberflächen des Gerätes beschädigt werden. Verwenden Sie keine aggressiven Reinigungsmittel, keine Scheuermittel und keine scharfen oder spitzen Gegenstände bei der Reinigung.

1. Entfernen Sie sämtliches Verpackungsmaterial.
2. Geräteoberflächen mit einem feuchten Tuch oder Schwamm abwischen und mit einem Tuch trocknen.

5 Bedienung Kochfeld

Allgemeine Hinweise zum Kochen



Füllen Sie Kochgeschirr maximal bis zu einem Drittel mit Öl. Lassen Sie das Kochfeld niemals unbeaufsichtigt, wenn Sie mit heißem Öl arbeiten. Überhitzte Öle und Fette können Brände verursachen. **Versuchen Sie niemals, Fettbrände mit Wasser zu löschen!** Falls Öle oder Fette Feuer fangen, ersticken Sie die Flammen mit einer Löschdecke, notfalls mit einem leicht feuchten Tuch. Trennen Sie den Herd von der Stromversorgung, falls dies gefahrlos möglich ist. Rufen Sie die Feuerwehr.

- Vor dem Frittieren trocknen Sie die Lebensmittel gründlich und lassen sie langsam in das heiße Öl hinab. Achten Sie darauf, dass gefrorene Lebensmittel vor dem Frittieren restlos aufgetaut sind.
 - Decken Sie das Kochgeschirr beim Frittieren nicht ab.
 - Platzieren Sie das Kochgeschirr so auf dem Kochfeld, dass dessen Griffe oder Stiele nicht von anderen Kochstellen erhitzt werden. Stellen Sie keine Behälter auf das Kochfeld, die zum Kippen neigen.
 - Stellen Sie kein leeres Kochgeschirr auf eingeschaltete Kochzonen. Es kann zu Beschädigungen kommen.
 - Wenn Sie eine Kochzone verwenden, ohne Kochgeschirr darauf zu platzieren, verursacht dies Schäden am Gerät. Schalten Sie die Kochzonen nach dem Gebrauch aus.
 - Da sich die Oberfläche des Gerätes erhitzt, legen Sie niemals Gegenstände aus Kunststoff oder Aluminium darauf ab.
- Entfernen Sie geschmolzene Rückstände solcher Materialien sofort von der Oberfläche. Übrigens sollten Lebensmittel grundsätzlich nicht in solchen Gefäßen gelagert werden.
- Verwenden Sie ausschließlich Kochgeschirr mit flachem Boden.
 - Geben Sie die richtige Menge an Lebensmitteln in das jeweilige Kochgeschirr; nicht überfüllen. Dadurch ersparen Sie sich unnötige Reinigungsarbeit durch überlaufende Speisen. Legen Sie die Deckel des Kochgeschirrs nicht auf den Kochzonen ab.

Stellen Sie Kochgeschirr so auf das Kochfeld, dass es exakt in der Mitte der Kochzone steht. Wenn Sie Kochgeschirr von einer Kochzone zur nächsten bewegen möchten, heben Sie das Kochgeschirr an, anstatt es über das Kochfeld zu schieben, da es ansonsten zu Schäden der Glaskeramik kommt.

Tipps zu Glaskeramik-Kochfeldern

- Glaskeramik ist hitzefest und beständig gegen starke Temperaturdifferenzen.
- Missbrauchen Sie die Glaskeramik nicht als Ablage oder als Schneidbrett.
- Verwenden Sie ausschließlich Kochgeschirr mit entsprechend bearbeitetem Boden. Scharfe Kanten verursachen Kratzer auf der Oberfläche.
- Benutzen Sie kein Kochgeschirr aus Aluminium. Aluminium beschädigt die Glaskeramik.

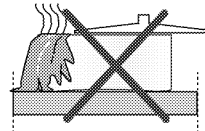

Überlaufende Speisen können die Glaskeramik beschädigen und Brände verursachen.

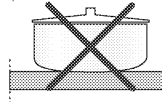

Kein Kochgeschirr mit gewölbtem Boden verwenden.

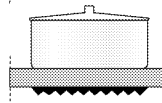

Ausschließlich Kochgeschirr mit ebenem Boden verwenden. Dadurch wird die Hitze optimal übertragen.

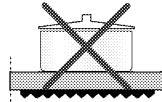

Bei Kochgeschirr mit zu geringem Durchmesser verschwenden Sie Energie.

Kochfeld verwenden

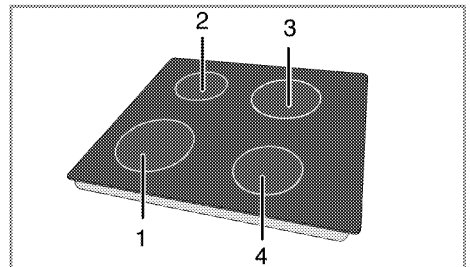

- 1 Einzelkochplatte 18-20 cm
- 2 Einzelkochplatte 14-16 cm
- 3 Einzelkochplatte 18-20 cm

durch einen Signalton bestätigt. Anschließend blinkt die LED "🔒" und alle Kochzonen sind gesperrt. Die Kochzonen können nur im Betriebsmodus gesperrt werden. Wenn die Kochzonen gesperrt sind: Nur die Haupttaste "🔒" ist verfügbar. Die "🔒" LED blinkt und

zeigt ein Tastensperre-Modul an. Falls Sie das Kochfeld bei aktiver Tastensperre abschalten, bleibt die Tastensperre auch beim nächsten Einschalten des Kochfeldes aktiv. Sie müssen die Tastensperre zur Bedienung des Kochfeldes aufheben.

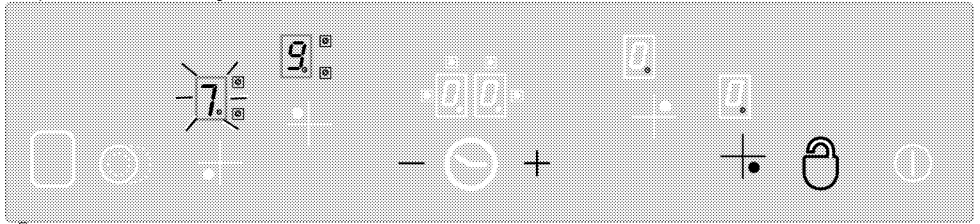

"🔒" ermöglicht Ihnen im Betriebsmodus die Sperrung bzw. Freigabe des Bedienfeldes.

Berühren Sie die Taste "🔒" zur Freigabe der Kochzonen 2 Sekunden lang. Der Vorgang wird durch einen Signalton bestätigt.

Anschließend erlischt die LED "🔒". Nun ist das Bedienfeld freigegeben und kann normal betrieben werden.

Kindersicherung

Sie können das Kochfeld vor unbeabsichtigtem Betrieb schützen und dadurch z. B. verhindern, dass Kinder die Kochzone(n) aktivieren. Die Kindersicherung umfasst einige komplexe Schritte zur Sperrung des Bedienfeldes. Die Kindersicherung lässt sich nur im Bereitschaftsmodus ein- und ausschalten.

Das Modul sperren:

1. Schalten Sie das Kochfeld mit der Haupttaste "🔒" ein.
2. Halten Sie die Tasten "+" und "-" mindestens 2 Sekunden lang gleichzeitig gedrückt.
3. Berühren Sie dann noch einmal die Taste "+".

» Die Kindersicherung ist aktiviert und "🔒" erscheint auf allen Kochzonenanzeigen.

Kindersicherung ausschalten:

Die Schritte zur Aufhebung der Kindersicherung sind mit denen der Aktivierung identisch.

1. Schalten Sie das Kochfeld mit der Haupttaste "🔒" ein.
2. Halten Sie die Tasten "+" und "-" mindestens 2 Sekunden lang gleichzeitig gedrückt.
3. Berühren Sie dann noch einmal die Taste "-".

» Wenn die Kindersicherung aktiviert ist, erscheint "🔒" auf allen Kochzonenanzeigen. Sobald die Sperre erfolgreich deaktiviert wurde, wird "🔒" nicht mehr angezeigt.

Timerfunktionen * (bei Modellen mit Uhr)

Diese praktische Funktion nimmt Ihnen ein bisschen Kocharbeit ab. Sie müssen beim Kochen nicht ständig in der Nähe des Kochfeldes bleiben, da sich die gewünschte Kochzone nach Ablauf der eingestellten Zeit automatisch abschaltet.

Der Timer bietet folgende Funktionen: Das Bedienfeld kann maximal 4 Kochzontimer und einen zugewiesenen Alarmtimer gleichzeitig steuern. Alle Timer können nur im Betriebsmodus genutzt werden.

Alarmtimer

Der Alarmtimer funktioniert unabhängig von anderen Kochzonen. Daher ist es nicht erforderlich, dass eine Kochzone ausgewählt ist.

1. Berühren Sie zum Aktivieren des Alarmtimers die Taste "🕒". "00" und "🕒" werden auf dem Timer-Display angezeigt; ein Punkt erscheint unten rechts. Dadurch ist der Alarmtimer aktiviert.
2. Stellen Sie dann durch Berühren der Tasten "+" und "-" den gewünschten Zeitwert ein.
3. Der Timer startet automatisch, nachdem Sie die Zeiteinstellung abgeschlossen haben.

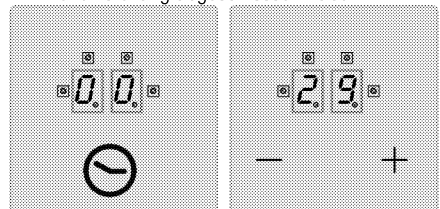

» Nach Ablauf der Zeit erklingt ein Signalton. Zum Abstellen des Signaltons berühren Sie einfach eine beliebige Taste am Bedienfeld.

Kochzontimer:

Die Kochzontimer können nur bei den aktivierten Kochzonen eingerichtet werden.

1. Schalten Sie zuerst das Kochfeld ein; aktivieren Sie dann die gewünschte Kochzone. (Die

- Kochzone muss auf einen Wert zwischen 1 und 9 eingestellt werden)
- Aktivieren Sie den Kochzonentimer wie den Alarmtimer mit der Taste "⊖". 00 und "⊖" werden auf dem Timer-Display angezeigt; ein Punkt erscheint unten rechts. Dadurch wird der Kochzonentimer aktiviert.
 - Zur Aktivierung des Kochzontimers müssen Sie die Taste "⊖" ein zweites Mal berühren. Nun können Sie den Timer zuweisen.
 - Stellen Sie durch Berühren der Tasten "+" und "—" den gewünschten Zeitwert ein.

So stellen Sie die Kochfeldtimer ein:

- Berühren Sie nach Aktivierung des ersten Kochzontimers noch einmal die Taste "⊖". Die Steuerung springt im Uhrzeigersinn weiter zur nächsten aktiven Kochzone, die dem Timer zugewiesen wurde. Die Zuweisung wird durch eine blinkende LED "⊖" angezeigt.
- Stellen Sie durch Berühren der Tasten "+" und "—" den gewünschten Zeitwert ein.
- Der bei der zuerst eingestellten Kochzone aktivierte Timer wird durch eine kontinuierlich blinkende LED "⊖" angezeigt.
 - Sie können anderen aktiven Kochzonen weitere Timer zuweisen, indem Sie die Taste "⊖" einmal berühren.

- Nach 10 Sekunden kehrt die Timeranzeige zu dem Timer zurück, der als erstes endet.
- Die LEDs "⊖", die dauerhaft auf der Timeranzeige leuchten, zeigen den Timer an, der aktuell herunterzählt.
- Sie können die bei den Kochzontimern und dem Eiertimer eingestellten Werte anzeigen, indem Sie die Position der Taste "⊖" ändern. Eine blinkende LED "⊖" vorne rechts zeigt stets eine Zuweisung an. Falls keine LED blinkt, wird der Wert des Eiertimers auf der Timeranzeige angegeben.

Timer deaktivieren:

Sie müssen zuerst den Timer anzeigen, indem Sie die Position der Taste "⊖" ändern, bis der Timer erscheint. Dieser Wert kann später auf 2 verschiedene Weisen abgebrochen werden:

- Durch schrittweise Verringerung des Wertes auf 00 (durch berühren der Taste "—").
- Durch kurzes (halbe Sekunde) gleichzeitiges Berühren der Tasten "+" und "—", bis 00 auf der Timeranzeige erscheint.

Nach Ablauf der Zeit erklingt ein Signalton. Zum Abstellen des Signaltons berühren Sie einfach eine beliebige Taste am Bedienfeld.

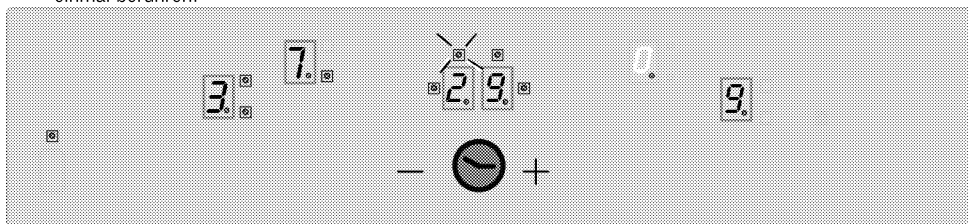

Zeigen Sie die verbleibende Zeit des Kochzontimers 3 (LED blinkt) im Timerdisplay an (die LEDs der aktiven Timer der Kochzonen 1 und 4 sind im Timerdisplay nicht sichtbar).

Warmhalten (je nach Modell)

Die Warmhalte-Funktion der Kochzone dient dazu, Lebensmittel durch Auswahl einer zusätzlichen Temperaturstufe zwischen 0 und 1 warmzuhalten.

Aktivieren Sie mit der Taste "□" die Warmhalte-Funktion.

Daraufhin blinkt die LED "□". Berühren Sie die Taste "□" zum Deaktivieren der Kochzone noch einmal.

Betriebszeitbegrenzung

Ihr Kochfeld ist mit einer praktischen Betriebszeitbegrenzung ausgestattet, die zur Sicherheit beiträgt und auch gehörig Energie sparen kann. Wenn

Sie bei einer oder mehreren Kochzonen das Abschalten vergessen sollten, werden die Kochzonen nach Ablauf einer bestimmten Zeit automatisch abgeschaltet. (Siehe Tabelle 1) Die Betriebszeitbegrenzung ist von der ausgewählten Temperatureinstellung abhängig. Falls der Kochzone ein Timer zugewiesen wurde, erscheint 10 Sekunden 00 auf der Timeranzeige (10 Sekunden später leuchtet die Restwärmeanzeige). Dann schaltet sich die Timeranzeige aus. Nachdem sich die Kochzone wie oben beschrieben automatisch abgeschaltet hat, ist sie wieder einsatzfähig und die maximale Betriebszeit wird entsprechend dieser Temperatureinstellung angewandt.

Tabelle 1: Temperatureinstellungsparameter; Zykluszeit: 47,0 Sekunden

Temperaturstufe	Aus-Zeit in Sekunden	Ein-Zeit in Sekunden	Betriebszeitbegrenzung in Stunden	Schnellheizen-Zeit in Sekunden
0	0	0	0	-
1	45,6	1,4	6	60
2	43,6	3,4	6	180
3	41,3	5,7	5	288
4	38,4	8,6	5	390
5	35,9	11,1	4	510
6	33,1	13,9	1,5	150
7	26,2	20,8	1,5	210
8	19,2	27,8	1,5	270
9	0	47,0	1,5	-

Restwärmefunktionen

Bei einer deaktivierten Kochzone, bei deren Oberflächentemperatur der Sensor mehr als 60 °C misst bzw. dessen Anzeige einen Wert über 60 °C anzeigt, erscheint das Symbol "H" (Restwärme) auf dem Display. Wenn die Restwärme unter 60 °C fällt, erscheint 0 auf dem Display.

Wenn die Stromversorgung nach einem Stromausfall wieder hergestellt ist und die Restwärme der entsprechenden Kochzone vor dem Ausfall über 60 °C betrug, blinkt die Restwärmeanzeige. Die Anzeige blinkt, bis die maximale Restwärmezeit abgelaufen ist bzw. die Kochzone ausgewählt und aktiviert wird.

Sensorkalibrierung und Fehlermeldungen

Wenn die Stromversorgung hergestellt ist, führt das Kontrollsystem des Kochfeldes je nach Sensor-, Glas- und Umgebungsbedingungen eine Kalibrierung durch. Decken Sie das Glas des Sensors während der Kalibrierung nicht ab. Das Kontrollsystem des Kochfeldes sollte zudem keinen starken Lichtquellen (Sonnenlicht, starken Halogenlampen etc.) ausgesetzt sein.

Tabelle 2: Fehlermeldungen und Ursachen

Fehlerursache	Anzeige
Umgebungslicht ist zu hell	F1
Fluoreszierendes Licht	F2
Der Sensor ist durch einen hellen Gegenstand verdeckt	F3
Das Umgebungslicht ist starken Schwankungen ausgesetzt	F4

Beispielanwendung:

Folgende Lichtbedingungen gewährleisten eine reibungslose Kalibrierung:

Belichtung mit einer Glühlampe ohne Reflektor (100 W, matt) 70 cm über dem Glaskeramikkochfeld. Nach

einer erfolgreichen Kalibrierung funktioniert das Kochfeld auch unter starker Beleuchtung, wie z. B. Halogenstrahlern mit Reflektor (50 W). Falls ein Fehler auftritt, wird die Kalibrierung wiederholt, bis die Umgebungsbedingungen eine erfolgreiche Kalibrierung ermöglichen. Das Kontrollsystem des Kochfeldes kann nur bei erfolgreicher Kalibrierung aller Sensoren betrieben werden.

Während der Kalibrierung dürfen sich keine Gegenstände auf dem Kochfeld befinden. Zudem darf die Beleuchtung während der Kalibrierung nicht zu stark sein. Wenn eine der Meldungen F1, F2 oder F4 angezeigt wird, müssen Sie während der Kalibrierung bei der ersten Herstellung der Stromversorgung alle Lichtquellen ausschalten bzw. das Fenster schließen. Wenn die Kalibrierung erfolgreich abgeschlossen wurde, kann das Kontrollsystem helleres Umgebungslicht tolerieren.

Das Kontrollsystem des Kochfeldes übernimmt die Einstellungen und kalibriert sich während des Betriebs entsprechend den Änderungen der Umgebungsbedingungen neu.



Ihr Bedienfeld ist mit einem Sensoren ausgestattet, der einen guten Schutz gegen Überhitzung bieten. Wenn dieser Sensor reagiert, wird die entsprechende Kochzone deaktiviert. Weitere Informationen über die Fehlermeldungen entnehmen Sie bitte der Tabelle.

Falls eine Taste wiederholt betätigt wird (länger als 10 Sekunden), wird das gesamte Kontrollsystem deaktiviert; zudem erklingt ein Signalton.

6 Reinigung und Wartung

Allgemeine Hinweise

Durch regelmäßiges Reinigen verlängern Sie die Lebenserwartung Ihres Gerätes und beugen Fehlfunktionen vor.



GEFAHR:

Trennen Sie das Gerät von der Stromversorgung, bevor Sie es reinigen. Es besteht Stromschlaggefahr!



GEFAHR:

Lassen Sie das Gerät vor dem Reinigen gründlich abkühlen. Verbrennungsgefahr durch heiße Flächen!

- Reinigen Sie das Gerät nach jedem Gebrauch gründlich. Dadurch lassen sich Speisereste leichter entfernen und können beim nächsten Einsatz des Gerätes nicht einbrennen.
- Zur Reinigung benötigen Sie keine Spezialreiniger. Verwenden Sie am besten warmes Wasser mit etwas herkömmlichem Reiniger, ein weiches Tuch oder einen Schwamm. Anschließend mit einem Tuch trocknen.
- Achten Sie stets darauf, überschüssige und verschüttete Flüssigkeiten nach der Reinigung gründlich ab- bzw. aufzuwischen.
- Wenn Sie Edelstahl und Griffe reinigen verzichten Sie auf Reinigungsmittel, die Säuren oder Chlor enthalten. Reinigen Sie diese Teile mit einem weichen Tuch und etwas Flüssigreiniger (kein Scheuermittel); wischen Sie dabei am besten nur in eine Richtung.



Durch bestimmte Reinigungsmittel können die Oberflächen des Gerätes beschädigt werden. Verwenden Sie keine aggressiven Reinigungsmittel, keine Scheuermittel und keine scharfen oder spitzen Gegenstände bei der Reinigung.



Nutzen Sie keine Dampfreiniger zur Reinigung des Gerätes – es besteht Stromschlaggefahr.

Kochfeld reinigen

Glaskeramik

Wischen Sie die Glaskeramik mit einem mit warmem Wasser angefeuchteten Tuch sauber. Anschließend mit einem weichen Tuch trocknen. Achten Sie darauf, dass keine Rückstände auf der Glaskeramik verbleiben; andernfalls kann das Kochfeld bei der nächsten Nutzung beschädigt werden.

Versuchen Sie niemals, Rückstände mit Messern, Stahlwolle und ähnlichen Hilfsmitteln von der Glaskeramik zu entfernen.

Entfernen Sie Kalkflecken (beige bis gelbe Flecken) mit etwas Kalkentferner; Essig oder Zitronensaft funktionieren ebenfalls. Alternativ können Sie entsprechende handelsübliche Produkte verwenden. Bei hartnäckigen Verschmutzungen tragen Sie Reinigungsmittel mit einem Schwamm auf und warten ab, bis das Mittel richtig in den Schmutz eingezogen ist. Anschließend wischen Sie die Glaskeramik des Kochfeldes mit einem feuchten Tuch sauber.



Stark zuckerhaltige Lebensmittel müssen sofort entfernt werden, bevor die Glaskeramik abkühlt. Andernfalls kann die Glaskeramik dauerhaft beschädigt werden.

Mit der Zeit kann es zu leichten Farbveränderungen der Glaskeramik und der Markierungen kommen. Die Funktion des Gerätes wird dadurch nicht beeinträchtigt. Farbveränderungen und sonstige leichte optische Veränderungen sind bei Glaskeramik normal; es handelt sich nicht um einen Defekt.

7 Problemlösungen

Beim Aufheizen und Abkühlen sind metallische Geräusche zu hören.

- Wenn sich die Temperatur von Metallteilen ändert, dehnen sich diese aus oder ziehen sich zusammen – dabei entstehen Geräusche. >>> *Dies ist kein Fehler.*

Das Gerät funktioniert nicht.

- Die Sicherung ist durchgebrannt oder ausgelöst. >>> *Kontrollieren Sie die Sicherungen im Sicherungskasten. Bei Bedarf austauschen oder zurücksetzen.*
- Das Gerät ist nicht richtig an die (geerdete) Steckdose angeschlossen. >>> *Überprüfen Sie die Steckerverbindung.*
- Die Anzeige leuchtet beim erneuten Einschalten des Kochfeldes nicht auf. >>> *Trennen Sie das Gerät vollständig von der Stromversorgung (Netzstecker ziehen oder Sicherung abschalten). 20 Sekunden abwarten, anschließend wieder anschließen.*



Falls sich ein Problem nicht mit den obigen Hinweisen lösen lassen sollte, wenden Sie sich bitte an den autorisierten Kundendienst oder an den Händler, bei dem Sie das Gerät gekauft haben. Versuchen Sie niemals, ein defektes Gerät selbst zu reparieren.

Inbouwkookplaat

Gebruikershandleiding

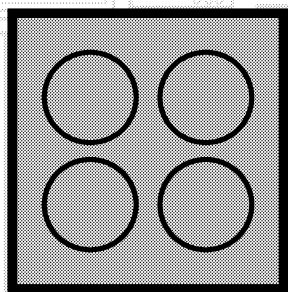

NL

beko

Gelieve eerst deze gebruikershandleiding te lezen!

Beste klant,

Dank u voor het aankopen van een Beko-product. We hopen dat u de beste resultaten verkrijgt uit uw product, dat vervaardigd is met de allernieuwste technologie van hoge kwaliteit. Lees daarom deze volledige gebruikershandleiding en alle andere bijgevoegde documenten zorgvuldig door voordat u het product in gebruik neemt en houd deze ter referentie voor toekomstig gebruik. Als u het product aan iemand anders overdraagt, voeg daar dan de gebruikershandleiding ook bij. Volg alle waarschuwingen en informatie in deze gebruikershandleiding op. Vergeet niet dat deze gebruikershandleiding ook van toepassing kan zijn op verschillende andere modellen. De verschillen tussen de modellen zijn duidelijk aangegeven in de handleiding.

Verklaring van symbolen

In deze gebruikershandleiding worden de volgende symbolen gebruikt:

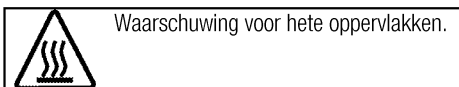
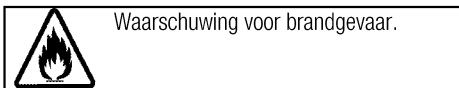
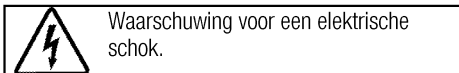
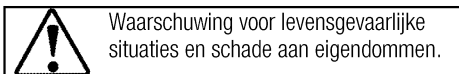
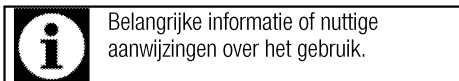

Arçelik A.Ş.
Karaağaç caddesi No:2-6
34445 Sütlüce/Istanbul/TURKEY
Made in TURKEY

**1 Belangrijke instructies en
waarschuwingen voor veiligheid en
milieu 4**

Algemene veiligheid	4
Elektrische veiligheid	4
Productveiligheid	5
Bedoeld gebruik	7
Kindveiligheid	7
Het oude product afvoeren	7
Verpakkingsmateriaal afvoeren	7

2 Algemene informatie 8

Overzicht	8
Technische specificaties	8

3 Installatie 9

Voor installatie	9
Installatie en verbinding	10
Toekomstig transport	11

4 Voorbereidingen 12

Tips om energie te besparen	12
Het eerste gebruik	12
Eerste reiniging van het toestel	12

5 De kookplaat gebruiken 13

Algemene informatie over koken	13
Gebruik van de kookplaten	13
Bedieningspaneel	14

6 Onderhoud en verzorging 20

Algemene informatie	20
Reiniging van de kookplaat	20

7 Problemen oplossen 21

1 Belangrijke instructies en waarschuwingen voor veiligheid en milieu

Dit gedeelte bevat veiligheidsvoorschriften die helpen persoonlijk letsel of schade aan eigendommen te voorkomen. Het niet opvolgen van deze instructies laat alle garantie vervallen.

Algemene veiligheid

- Dit apparaat kan worden gebruikt door kinderen vanaf 8 jaar en personen met verzwakte fysieke, zintuiglijke of mentale toestand, of met een gebrek aan ervaring en kennis, als deze onder toezicht staan of instructies zijn gegeven betreffende het veilige gebruik van het apparaat en op de hoogte zijn van de betrokken gevaren. Laat kinderen niet met het apparaat spelen. Reiniging en gebruikersonderhoud dienen niet zonder toezicht door kinderen uitgevoerd te worden.
- Dit apparaat mag niet worden gebruikt door personen (kinderen inbegrepen) in verzwakte fysieke, zintuiglijke of mentale toestand, of met een gebrek aan ervaring en kennis, tenzij ze onder toezicht staan of instructies hebben gekregen. Zie erop toe dat kinderen niet met het apparaat spelen.
- Indien het product voor persoonlijk of tweedehands gebruik aan iemand anders wordt overgedragen, dienen de gebruikershandleiding, productetiketten en andere relevante documenten en onderdelen ook te worden overhandigd.
- Installatie- en reparatiewerk moet altijd uitgevoerd worden door bevoegde serviceagenten. De fabrikant is niet aansprakelijk voor schade die voortvloeit uit werkzaamheden door onbevoegde personen. Dit kan de garantie ongeldig maken. Lees alvorens de installatie de instructie zorgvuldig door.
- Gebruik het apparaat niet als het defect is of zichtbare schade vertoont.
- Controleer of de functieknoppen van het product na ieder gebruik zijn uitgeschakeld.

Elektrische veiligheid

- Indien het product een defect heeft, moet het niet in gebruik worden genomen zonder dat het gerepareerd is door een bevoegde onderhoudsdienst. Er is kans op elektrische schokken!

- Sluit het product uitsluitend aan op een geaarde uitgang/lijn met een voltage en beveiliging zoals gespecificeerd in de “Technische specificaties”. Laat de aardingsinstallatie aanleggen door een bevoegd elektricien terwijl u het product met of zonder transformator gebruikt. Ons bedrijf is niet aansprakelijk voor problemen die zijn ontstaan doordat het product niet geaard is in overeenstemming met de plaatselijke voorschriften.
 - Reinig het product nooit door er water overheen te gooien! Er is kans op elektrische schokken!
 - Het product moet tijdens installatie, onderhoud, reiniging en reparatiehandelingen losgekoppeld zijn.
 - Als het stroomkabel van het product beschadigd is, moet deze om gevaar te voorkomen worden vervangen door de fabrikant, door zijn onderhoudsdienst of door soortgelijke bevoegde personen.
 - Het apparaat dient dusdanig geïnstalleerd te zijn dat het volledig van het netwerk afgesloten kan worden. De loskoppeling dient te geschieden door het uittrekken van de stekker of het uitschakelen van een schakelaar die in de vaste elektrische installatie is ingebouwd, volgens de constructievoorschriften.
 - Werk aan elektrische apparatuur of systemen mag uitsluitend worden uitgevoerd door bevoegde en gekwalificeerde personen.
 - Zet in geval van schade het product uit en sluit het af van het elektriciteitsnet. Verwijder daartoe de zekering in huis.
 - Zorg ervoor dat de stroomwaarde van de zekering compatibel is met het product.
- Productveiligheid**
- **WAARSCHUWING:** Het toestel en de toegankelijke onderdelen worden warm tijdens de werking. Zorg ervoor dat u geen verwarmingselementen aanraakt. Behalve als ze voortdurend onder toezicht staan, moeten kinderen jonger dan 8 jaar uit de buurt worden gehouden.
 - Gebruik het product niet wanneer uw beoordelingsvermogen of coördinatie nadelig beïnvloed worden door het gebruik van drugs en/of alcohol.
 - Wees voorzichtig bij het gebruiken van alcoholische dranken in uw maaltijden. Alcohol verdampt bij hoge temperaturen en kan brand veroorzaken aangezien het vlam vat wanneer het in contact komt met warme oppervlakken.

- Plaats geen ontvlambare materialen dichtbij het apparaat aangezien de zijkanten heet worden tijdens gebruik.
 - Houd alle ventilatiesleuven vrij van obstakels.
 - Gebruik geen stoomreinigers om het toestel schoon te maken, want dat kan elektrische schokken veroorzaken.
 - **WAARSCHUWING:** Onbeheerd koken op een kookplaat met vet of olie kan gevaarlijk zijn en kan leiden tot brand. Probeer **NOOIT** een brand met water te blussen, maar schakel het apparaat uit en bedek vervolgens de vlam met bijvoorbeeld, een deksel of een branddeken.
 - **OPGELET:** Er moet worden toegezien op het kookproces. Er moet voortdurend worden toegezien op een kort kookproces.
 - **WAARSCHUWING:** Brandgevaar: Bewaar geen items op de kookplaten.
 - **WAARSCHUWING:** Als het oppervlak gebarsten is, schakel het apparaat uit om de mogelijkheid van een elektrische schok te voorkomen.
 - In geval van een breuk van de glazen kookplaat: Sluit onmiddellijk alle branders en het elektrisch verwarmingselement af en trek de stekker uit het stopcontact. Raak het apparaatoppervlak niet aan. Gebruik het apparaat niet.
 - Dit apparaat is niet bedoeld om bediend te worden d.m.v. een externe timer of een afzonderlijke afstandsbediening.
 - Stoomdruk die zich ophoopt door vocht op het kookplaatoppervlak of op de bodem van de pot kan de pot doen bewegen. Verzeker u er daarom van dat het fornuisoppervlak en de onderkant van de pannen altijd droog zijn.
 - **WAARSCHUWING:** Gebruik uitsluitend fornuisbeschermers die door de fabrikant van het kooktoestel zijn ontworpen of die door de fabrikant van het toestel in de gebruiksaanwijzing geschikt zijn verklaard of fornuisbeschermers die onderdeel zijn van het toestel. Het gebruik van ongeschikte beschermers kan ongelukken veroorzaken.
- Voor de betrouwbaarheid van de brandbaarheid van het product;
- Zorg ervoor dat de stekker past bij de contactdoos en dat er geen vonken kunnen ontstaan.
 - Gebruik geen beschadigde of gesneden kabel of een verlengkabel, behalve de originele kabel.

- Zorg ervoor dat er geen vloeistof of vocht zit op de ingestoken stekker van het product.

Bedoeld gebruik

- Dit product is bedoeld voor huishoudelijk gebruik. Commercieel gebruik is niet toegelaten.
- Dit toestel is uitsluitend bedoeld voor het koken. Het mag niet als verwarmingstoestel worden gebruikt".
- De fabrikant is niet aansprakelijk voor schade veroorzaakt door foutief gebruik of bediening.

Kindveiligheid

- **WAARSCHUWING:** Toegankelijke onderdelen kunnen tijdens gebruik heet worden. Houd jonge kinderen uit de buurt.
- De verpakkingsmaterialen kunnen gevaarlijk zijn voor kinderen. Houd de verpakkingsmaterialen buiten het bereik van kinderen. Doe alle delen van de verpakking weg volgens de milieunormen.
- Elektrische toestellen zijn gevaarlijk voor kinderen. Houd kinderen bij het product vandaan

als het in gebruik is en sta niet toe dat ze ermee spelen.

- Plaats geen items boven het toestel binnen het bereik van kinderen.

Het oude product afvoeren

Voldoet aan de WEEE-richtlijn en de richtlijnen voor afvoeren van het restproduct:



Dit product voldoet aan de EU-richtlijn WEEE (2012/19/EU). Dit product is voorzien van een classificatiesymbool voor afvalsortering van elektrische en elektronische apparatuur (WEEE).

Dit product werd vervaardigd uit onderdelen en materialen van hoge kwaliteit die hergebruikt kunnen worden en geschikt zijn voor recycling. Gooi het restproduct aan het einde van zijn levensduur niet weg bij normaal huishoudelijk of ander afval. Breng het naar het verzamelpunt voor recycling van elektrische en elektronische apparatuur. Raadpleeg uw plaatselijke autoriteiten om te weten waar u deze verzamelpunten aantreft.

Voldoet aan RoHS-richtlijn:

Het door u aangekochte product voldoet aan de EU-richtlijn RoHS (2011/65/EU). Het bevat geen schadelijke en verboden materialen die in deze richtlijn zijn opgenomen.

Verpakkingsmateriaal afvoeren

- Verpakkingsmateriaal is gevaarlijk voor kinderen. Houd verpakkingsmateriaal op een veilige plek buiten het bereik van kinderen. Verpakkingsmateriaal van het product wordt vervaardigd van recyclebaar materiaal. Voer het netjes af en sorteer het overeenkomstig de regels voor recyclebaar afval. Werp het niet weg bij het normale huisafval.

2 Algemene informatie

Overzicht

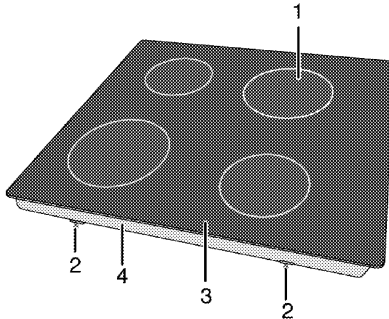

- | | | | |
|---|--------------------------|---|---------------------|
| 1 | Single-circuit kookplaat | 3 | Keramisch oppervlak |
| 2 | Montageklem | 4 | Basisdeksel |

Technische specificaties

Elektrische spanning / frequentie	1N~220-240 V / 2N~380-415 V 50 Hz
Totaal stroomverbruik	6000 W
Zekering	25 A / 16 A x 2
Kabeltype/-functionaliteit	min.H05V2V2-F 5 x 1,5 mm ² of 5 x 2,5 mm ² Speciaal klantvereiste voor België, Nederland en Luxemburg
Buitenste afmetingen (hoogte/breedte/diepte)	55 mm/580 mm/510 mm
Toestelafmetingen (breedte/diepte)	560 mm/490 mm
Branders	
Links vooraan	Single-circuit kookplaat
Afmetingen	180 mm
Stroom	1800 W
Links achteraan	Single-circuit kookplaat
Afmetingen	140 mm
Stroom	1200 W
Rechts achteraan	Single-circuit kookplaat
Afmetingen	180 mm
Stroom	1800 W
Rechts vooraan	Single-circuit kookplaat
Afmetingen	140 mm
Stroom	1200 W



De technische specificaties mogen zonder voorafgaande kennisgeving gewijzigd worden om de productkwaliteit te verbeteren.



De afbeeldingen in deze handleiding zijn schematisch en komen mogelijk niet exact overeen met uw product.



Waarden vermeld op de productlabels of in de bijgeleverde documentatie worden verkregen onder laboratoriumomstandigheden overeenkomstig de relevante standaarden. Deze waarden kunnen schommelen afhankelijk van de werkings- en omgevingsomstandigheden van het product.

3 Installatie

Product dient geïnstalleerd te worden door een bekwaam persoon in overeenstemming met de van kracht zijnde voorschriften. De fabrikant is niet aansprakelijk voor schade die voortvloeit uit werkzaamheden door onbevoegde personen. Mogelijk kan dit de garantie ongeldig maken.



De voorbereiding van de locatie en de elektriciteitsinstallatie voor het product vallen onder de verantwoordelijkheid van de klant.



GEVAAR:

Het product moet aangesloten worden overeenkomstig de lokale gas- en elektriciteitsvoorschriften.



GEVAAR:

Controleer vóór installatie van het product of het zichtbare gebreken heeft.
Zo ja, laat het dan niet installeren.
Beschadigde producten vormen een gevaar voor uw veiligheid.

Voor installatie

De kookplaat is ontworpen voor installatie in een commercieel werkblad. Er moet een veiligheidsafstand worden gelaten tussen het apparaat en de keukenwanden en het keukenmeubilair. Zie afbeelding (waarden in mm).

- Het fornuis kan ook losstaand worden geplaatst. Voorzie een minimumafstand van 750 mm boven het kookoppervlak.
- (*) Indien boven het fornuis een afzuigkap wordt geplaatst, dient u de instructies van de fabrikant te raadplegen met betrekking tot de installatiehoogte (minstens 650 mm)
- Verwijder verpakkingsmateriaal en transportsloten.
- Oppervlakken, synthetische laminaten en hechtmiddelen die worden gebruikt, moeten warmtebestendig zijn. (100° C minimum).
- Het werkblad moet uitgelijnd zijn en horizontaal bevestigd zijn.
- Maak een opening voor de kookplaat in het werkblad volgens de installatieafmetingen.

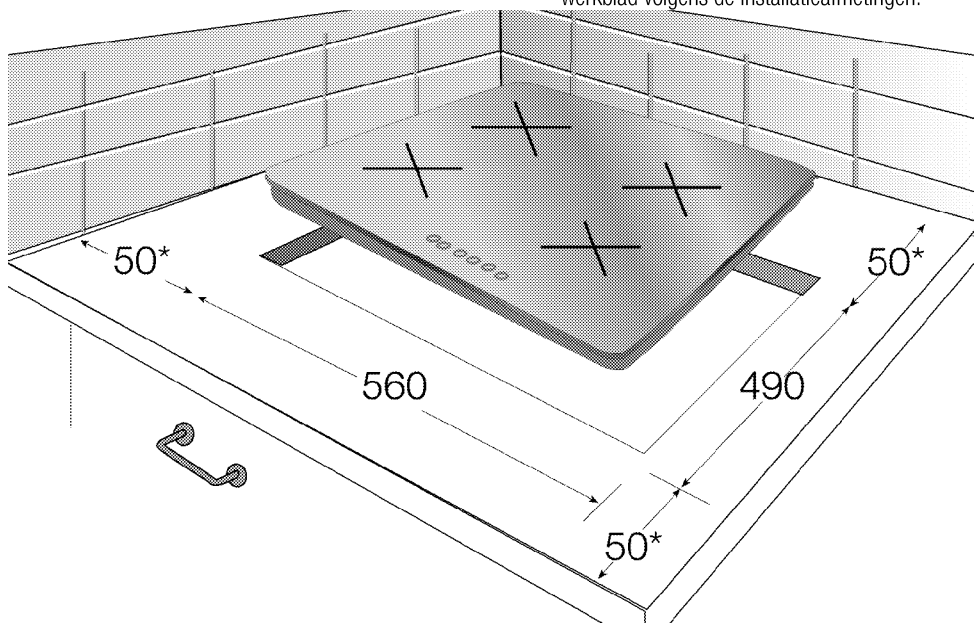

* min.

Installatie en verbinding

- Het product moet overeenkomstig de lokale gas- en elektriciteitsvoorschriften aangesloten worden.



Installeer de kookplaat niet op plaatsen met scherpe randen of hoeken.
Er bestaat een risico dat het keramische oppervlak breekt!

Elektrische aansluiting

Sluit het product aan op een geaarde contactdoos die beveiligd is door een zekering met geschikte capaciteit zoals vermeld in de tabel "Technische specificaties".
Laat de aardingsinstallatie aanleggen door een bevoegd elektricien terwijl u het product met of zonder transformator gebruikt. Ons bedrijf is niet aansprakelijk voor schade die voortvloeit uit het gebruik van het product zonder een aardingsinstallatie overeenkomstig de plaatselijke voorschriften.



GEVAAR:

Het product mag uitsluitend door een bevoegde en gekwalificeerde persoon op de netvoeding aangesloten worden. De garantieperiode van het product gaat uitsluitend in na correcte installatie. De fabrikant is niet aansprakelijk voor schade die voortvloeit uit werkzaamheden door onbevoegde personen.



GEVAAR:

De stroomkabel mag niet worden vastgeklemd, verbogen of samengedrukt of in contact komen met warme onderdelen van het product.
Een beschadigde stroomkabel moet door een bevoegde elektricien worden vervangen. Anders bestaat er een risico op een elektrische schok, kortsluiting of brand!

- De aansluiting moet voldoen aan de landelijke voorschriften.
- De gegevens over de stroomvoorziening moeten overeenkomen met de gegevens vermeld op het typeplaatje van het product. Het modellabel bevindt zich op de achterkant van het product.
- De stroomkabel van uw product moet voldoen aan de waarden in de tabel "Technische specificaties".



GEVAAR:

Koppel het product los van het elektriciteitsnet voordat met werk aan de elektrische installatie begonnen wordt.
Er is kans op elektrische schokken!

Het aansluiten van de stroomkabel



Tijdens het aanleggen van de bedrading dient u de nationale/plaatselijke elektrische voorschriften na te leven en de geschikte contactdoos en stekker voor de oven te gebruiken. In het geval de stroomlimieten van het product de draagcapaciteit van de stekker en contactdoos overschrijden, dient het product direct op de vaste elektrische installatie te worden aangesloten zonder de stekker en contactdoos te gebruiken.

- Indien het niet mogelijk is alle polen in de stroomtoevoer af te sluiten dient er een afsluiter met minstens 3 mm contactdoorraai (zekeringen, lijnveiligheidschakelaars, schakelaars) aangesloten te worden en dienen alle polen van deze afsluiter zich in de buurt (niet boven) van het product te bevinden overeenkomstig de IEE-richtlijnen. Het niet nakomen van deze instructie kan operationele problemen veroorzaken en de garantie van het product ongeldig maken.

Aanvullende bescherming door een overblijvende stroomonderbreker wordt aanbevolen.

Indien er een kabel met het product wordt geleverd:

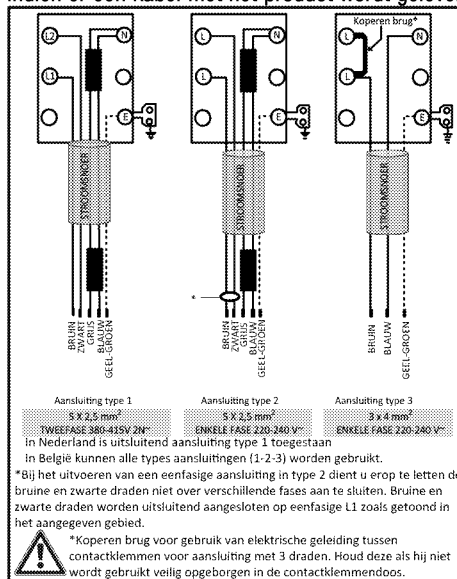

- Sluit voor eenfasige aansluiting de draden aan zoals hieronder aangegeven:

- Bruine/Zwarte kabel = L (fase)
- Blauw/Grijze kabel = N (neutraal)
- Groene/gele kabel = (E) (Aarde)

» of

- Grijs/Zwarte kabel = L (fase)
 - Blauwe/Bruine kabel = N (neutraal)
 - Groene/gele kabel = (E)  (Aarde)
3. **Sluit voor tweefase aansluiting** de draden aan zoals hieronder aangegeven:
- Bruine kabel = L1 (fase 1)
 - Zwarte kabel = L2 (Fase 2)
 - Blauwe/Grijze kabel = N (neutraal)
 - Groene/gele kabel = (E)  (Aarde)
- » of
- Zwart kabel = L1 (fase 1)
 - Grijs kabel = L2 (Fase 2)
 - Blauwe/Bruine kabel = N (neutraal)
 - Groene/gele kabel = (E)  (Aarde)

Het product installeren

1. Draai de kookplaat om en leg deze op een vlak oppervlak.
2. De dichtingspakking, geleverd in het pakket, moet tijdens de installatie van de kookplaat worden aangebracht op de onderste behuizing rond de kookplaat, zoals getoond in de afbeelding.



3. Plaats de kookplaat op het aanrecht en lijk deze uit.
4. Maak de kookplaat vast met gebruik van de installatieklemmen door deze door de gaten op de onderste behuizing te passen.

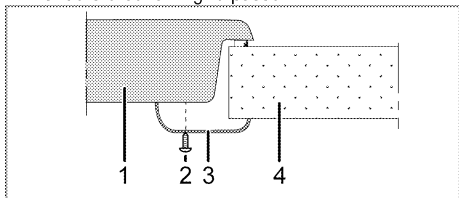

- 1 Kookplaat
- 2 Schroef
- 3 Installatieklem
- 4 Werkblad



Bij de installatie van de kookplaat op een kastje dient er een plank geïnstalleerd te worden om de kast van de kookplaat af te scheiden, zoals weergegeven in de bovenstaande afbeelding. Dit is niet nodig indien er geïnstalleerd wordt op een inbouwoven.

Indien het bijvoorbeeld mogelijk is de onderkant van het product aan te raken bij installatie op een lade dient dit gedeelte afgedekt te worden met een houten plank.

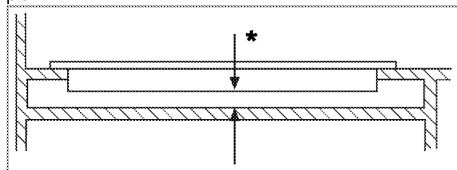

* min. 15 mm

Achteraanzicht (aansluitopeningen)

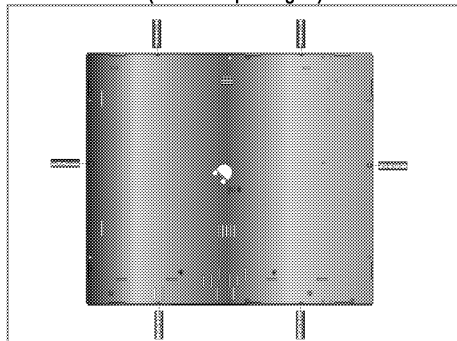

GEVAAR:

Verbindingen maken naar verschillende openingen is geen goede veiligheids oefening, aangezien het het gas -en elektriciteitssysteem kan beschadigen.



GEVAAR:

Kookplaat bevat onderdelen die op gas en stroom werken. Daarom moet de kookplaat uitsluitend op een werkblad worden bevestigd door middel van de bevestigingsgaten, en uitsluitend met de vergrendelelementen en schroeven die zijn meegeleverd en zoals aangegeven in de handleiding. Anders bestaat er gevaar voor leven en eigendom.

Laatste controle

1. Het product bedienen.
2. Controleer de functies.

Toekomstig transport

- Bewaar de originele doos van het product en vervoer het product daarin. Volg de aanwijzingen op de doos. Als u de originele doos niet hebt, verpak het product dan in luchtkussenfolie of dijk karton en tape het goed vast.



Controleer globaal het uiterlijk van uw product op eventuele schade die tijdens het transport werd veroorzaakt.

4 Voorbereidingen

Tips om energie te besparen

De volgende informatie zal u helpen om uw apparaat op een ecologische manier te gebruiken en energie te besparen:

- Ontdooi bevroren gerechten voor u ze bereidt.
- Gebruik potten/pannen met deksels om te koken. Als u geen deksel gebruikt kan het energieverbruik met 4 keer toenemen.
- Kies de brander die geschikt is voor de bodemmaat van de te gebruiken pan. Kies altijd de juiste pannemaat voor uw gerechten. Grotere pannen behoeven meer energie.
- Let erop plattebodempotten te gebruiken als u met elektrische kookplaten kookt. Pannen met een dikke bodem voorzien in een betere warmtegeleiding. U kunt tot een 1/3 energie besparen.
- Schalen en pannen moeten compatibel zijn met de kookzones. De bodem van de schalen of pannen mogen niet kleiner zijn dan de kookplaat.

- Houd de kookzones en de bodem van de pannen schoon. Vuil zal de warmtegeleiding tussen de kookzones en de bodem van de pan verminderen.
- Voor lang koken draait u de kookzone 5 of 10 minuten voor het eind van de kooktijd uit. U kunt tot 20% energie besparen door de resterende warmte te gebruiken.

Het eerste gebruik

Eerste reiniging van het toestel



Het oppervlak kan beschadigd geraken door sommige detergenten of reinigingsmaterialen. Gebruik geen agressieve detergenten, reinigingspoeder/melk of scherpe voorwerpen tijdens het reinigen.

1. Verwijder alle verpakkingsmaterialen.
2. Veeg de oppervlakken van het toestel met een vochtige doek of spons en droog het met een doek.

5 De kookplaat gebruiken

Algemene informatie over koken



Vul de de pan nooit voor meer dan eenderde met olie. Laat de kookplaat niet onbewaakt achter als u olie verhit. Oververhitte olie geeft brandgevaar. **Probeer een mogelijk vuur nooit te doven met water!** Bedek olie als het in brand vliegt met een branddeken of een vochtige doek. Zet de kookplaat, als dit veilig kan, uit en bel de brandweer.

- Droog eten steeds goed af voor het koken en plaats het voorzichtig in de hete olie. Zorg ervoor dat etenswaren volledig zijn ontdooid voor het koken.
- Dek de kookpot niet af als u olie verwarmt.
- Plaats potten en steelpannen zo op de kookplaat dat de handvatten niet over de kookplaat hangen om te voorkomen dat ze opwarmen. Plaats geen kookpotten op de kookplaat die gemakkelijk overhellen of omvallen.
- Plaats geen lege kookpotten en steelpannen op kookzones die zijn ingeschakeld. Ze kunnen beschadigd raken.
- Een kookzone bedienen zonder kookpot of steelpan zal schade veroorzaken aan het product. Schakel de kookzone uit nadat u klaar bent met koken.
- Plaats geen plastic of aluminium kookpotten op het oppervlak omdat dat heet kan zijn. Reinig dergelijke gesmolten materialen meteen van het oppervlak. Dergelijke potten worden best ook niet gebruikt om voedsel in te bewaren.
- Gebruik enkel steelpannen of kookpotten met een vlakke bodem.
- Plaats de aangewezen hoeveelheid voedsel in steelpannen en pannen. Zo hoeft u niet onnodig te reinigen door het overvloeien van voedsel te voorkomen. Plaats geen deksels van steelpannen of pannen op kookzones. Plaats steelpannen zo dat ze gecentreerd staan op de kookzone. Als u een steelpan van één kookzone naar een andere wenst te verplaatsen, heft u ze op in plaats van ze naar de andere kookzone te schuiven.

Tips voor glazen keramische kookplaten

- Glazen keramische oppervlakken zijn hittebestendig en worden niet aangetast door grote temperatuurverschillen.
- Gebruik het glazen keramische oppervlak niet als opslagplaat of snijoppervlak.
- Gebruik enkel steelpannen en pannen met thermomodifusor bodem. Scherpe randen veroorzaken krassen op het oppervlak.
- Gebruik geen aluminium kookpotten en pannen. Aluminium beschadigt het glazen keramische oppervlak.

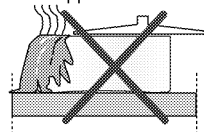

Gemorste vloeistoffen kunnen het glazen keramische oppervlak beschadigen en vuur veroorzaken.

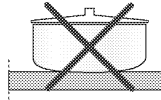

Gebruik geen kookpotten met concave of convexe bodems.

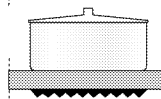

Gebruik enkel steelpannen en pannen met vlakke bodem. Deze verzekeren een betere warmteverdeling.

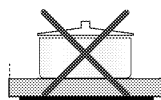

Als de diameter van de steelpan te klein is, zal er energie verloren gaan.

Gebruik van de kookplaten

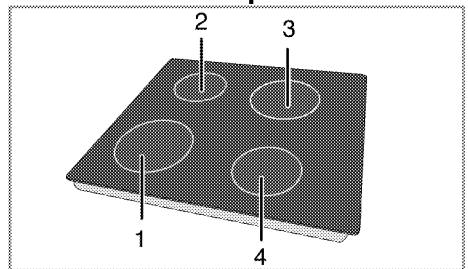

- 1 Single-circuit kookplaat 18-20 cm
- 2 Single-circuit kookplaat 14-16 cm
- 3 Single-circuit kookplaat 18-20 cm
- 4 Single-circuit kookplaat 14-16 cm is een lijst lijst van aanbevolen kookpotdiameters om te gebruiken op de overeenkomstige branders.



GEVAAR:

Laat geen voorwerpen op de kookplaat vallen. Zelfs kleine voorwerpen zoals een zoutvatje kunnen de kookplaat beschadigen.

Gebruik geen gebarsten kookplaten. Er kan water door deze barsten lekken en kortsluiting veroorzaken.

Als u enige schade op het oppervlak aantreft (bijv. zichtbare barsten) dient u het product onmiddellijk uit te zetten om het risico op een elektrische schok te minimaliseren.



Snelverwarmende glazen keramische kookplaten stralen een helder licht uit wanneer ze worden ingeschakeld. Kijk niet in het heldere licht.

Bedieningspaneel

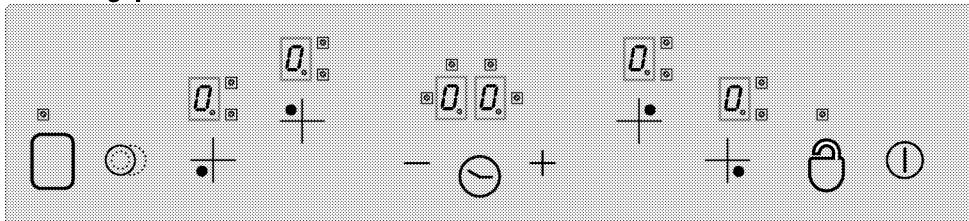

Specificaties



Hoofdknop - AAN/UIT-knop



Toetsvergrendeling



Temperatuur instellen/timer verhogen



Temperatuur instellen/timer verlagen



** keuze van

dubbele/drievoudige kookzone



* timer aanzetten/uitzetten



** Kookzone aanzetten/uitzetten



Bediening van de keuze van de kookzone



Bediening van de



dubbele/drievoudige kookzone



LED (scherm kookzone)



* Timerscherm (er zijn 4 LED's



voor 4 verschillende kookzones)



Dit toestel wordt bediend via de aanraakbediening. Elke functie die u uitvoert via de aanraakbediening wordt bevestigd met een geluidssignaal als uw aanraakbediening is uitgerust met een timer.



Houd de bedieningspanelen steeds zuiver en droog. Vocht en vuil kunnen problemen veroorzaken met de functies.

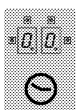

(*) Als uw kookplaat is uitgerust met een timer.



** Als uw kookplaat is uitgerust met deze functies

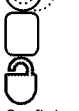

Bij modellen met een klokje

Grafieken en getallen dienen enkel om informatie te verschaffen. Het eigenlijke uitzicht of de functies kunnen verschillen.

De kookplaat inschakelen

Raak de "Ⓜ" toets op het bedieningspaneel gedurende 1 seconde aan. Schermen van de kookzones worden verlicht. De kookplaat is nu klaar voor gebruik. U kunt verschillende kookzones kiezen binnen de volgende 10 seconden. Andere bedieningen kunnen niet worden gebruikt wanneer de hoofdknop "Ⓜ" wordt bediend.

"0" en alle relevante decimaalteken zullen flikkeren in alle schermen van de kookzones.

Als er binnen de 10 seconden geen bediening gebeurt, zal de kookplaat automatisch weer in de standby-modus gaan.

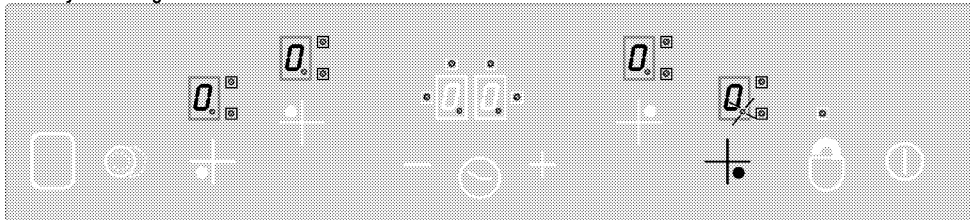

1. Schakel de kookplaat in.
2. Raak één van de bedieningen aan om een kookzone te selecteren om de gewenste kookzone aan te zetten. Nadat u de gewenste kookzone van de kookplaat heeft geselecteerd, "0" zal het decimaalteken van de relevante kookzone flikkeren op het scherm.

Als er binnen de 10 seconden geen bediening gebeurt, zal de kookplaat automatisch weer in de standby-modus gaan.

3. Raak "+" of "-" de toetsen aan om de temperatuur in te stellen op een waarde tussen "1" en "9" of tussen "9" en "1".

"+" en "-" toetsen zijn uitgerust met een herhalingsfunctie. Als u eender welke van deze knoppen lang ingedrukt houdt, zal de temperatuur voortdurend toenemen of afnemen om de 0,4 seconden.

Als u start met de "+" knop, verschijnt "1" op het scherm. Als u start met de "-" knop, verschijnt de gekozen waarde op het scherm (bijv. halve seconde "A" en halve seconde "9"). Dit geeft aan dat de Booster werd geactiveerd.

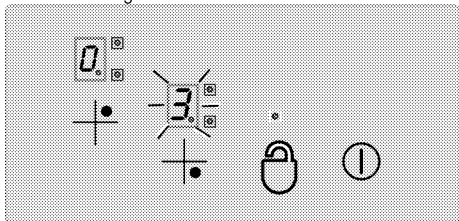

Booster

Deze functie versnelt het kookproces. Als Booster wordt geactiveerd, zal het kookproces voor een bepaalde periode op maximum vermogen lopen (zie tabel 1). De tijd van de Booster is afhankelijk van de gekozen temperatuur. Dit wordt aangeduid met een "A" en de gekozen temperatuur flinkt op het scherm

Als u de hoofdknop "0" langer dan 2 seconden ingedrukt houdt, schakelt u de kookplaat uit en gaat deze terug in de standby-modus.

Keuze van de kookzones

van de kookzone (bijv. halve seconde "A", halve seconde "9"). Eens de Boostertijd voorbij is, zal het vermogen van de kookzone worden verminderd en de temperatuur voortdurend op het scherm blijven staan. Alle kookzones zijn uitgerust met een Boosterfunctie.

De Booster-functie inschakelen:

1. Schakel de kookplaat in.
2. Kies de gewenste kookzone door de bedieningsknop voor de kookzone aan te raken.
3. Gebruik "—" toets om de temperatuur van de kookzone in te stellen op "9". Eens de temperatuur is ingesteld, "9" en "A" flikkeren afwisselend op het scherm. Dit geeft aan dat de temperatuur ingesteld is op "9" en de Booster-functie is geactiveerd.
4. Gebruik daarna de "—" knop binnen de 10 seconden om de gewenste temperatuursinstelling te kiezen voor de resterende kooktijd na afloop van de Booster. Gebruik "+" of "-" knoppen om de kookzone in te stellen op een waarde tussen "1" of "9" (in het voorbeeld wordt niveau 6 gekozen).
5. "A" en "6" verschijnen afwisselend op het scherm tijdens de Booster functie (aan het einde van de Boostertijd blijft "6" voortdurend op het scherm staan).

De Boosterfunctie uitschakelen:

- Raak "—" knop aan tot de temperatuur wordt verlaagd naar "0" om de Boosterfunctie vroeger stop te zetten.
- Als "9" wordt gekozen als temperatuur na de activering van de Boostertijd en geen ander niveau wordt ingesteld, zal het scherm na 10 seconden stoppen met flikkeren. Booster is nu uitgeschakeld.

Schakel de kookplaat uit.

Als u de hoofdknop "0" langer dan 2 seconden ingedrukt houdt, schakelt u de kookplaat uit en gaat deze terug in de standby-modus.

Als er een resterende bruikbare temperatuur achterblijft op de kookplaat nadat die werd

uitgeschakeld, zal dit worden aangeduid met het "A"-symbool dat op het scherm van de relevante kookzone verschijnt.

Kookzones afzonderlijk uitzetten:

Een kookzone kan op 3 verschillende manieren worden uitgeschakeld:

1. Door de "+" en "-" knoppen gelijktijdig in te drukken.
2. Door de temperatuur te verlagen naar "0" met de "-" knop.
3. Door de timerfunctie (indien aanwezig) te gebruiken voor de relevante kookzone

1. Door de "+" en "-" knoppen gelijktijdig in te drukken.

Kies de gewenste kookzone met de keuzeknop voor de kookzones "+.". Decimaal teken verschijnt op "0." het display van de kookzone. Raak "+" en "-" knoppen gelijktijdig aan om de kookzone uit te schakelen.

2. De temperatuur van de gewenste kookzone verlagen naar "0" met "-" knop

Bovendien kan de kookzone ook worden uitgeschakeld door de temperatuur te verlagen naar "0".

3. Door de timerfunctie (indien aanwezig) te gebruiken voor de relevante kookzone

Als de tijd om is, schakelt de timer de toegewezen kookzone uit. "0" en "00" zal op alle schermen verschijnen. Dubbele/drievoudige kookzone en de led's verbonden met de timer worden uitgeschakeld.

Bovendien zal er een alarm afgaan als de tijd voorbij is. Raak eender welke knop aan op het bedieningspaneel om het alarm uit te schakelen.

Dubbele/Drievoudige kookzones** inschakelen

Dubbele kookzones inschakelen:

Kies de gewenste kookzone uitgerust met een dubbele zone. Het decimaalteken van de relevante kookzone zal beginnen te fllikkeren.

Stel de temperatuur in op een waarde tussen **1 en 9** en raak de "0." knop aan om de dubbele zone van de kookzone te activeren.

"0." De LED van de relevante dubbele zone zal beginnen te fllikkeren. "0." De staat van de dubbele kookzone zal veranderen als u de knop een tweede keer aanraakt: de dubbele kookzone zal wisselen tussen aan en uit.

De uitgebreide zone zal alleen worden gebruikt als de hoofdzone een temperatuur tussen "1" en "9" heeft.

De drievoudige kookzone inschakelen:

Kies de gewenste kookzone uitgerust met een drievoudige zone. Het decimaalteken van de relevante kookzone zal beginnen te fllikkeren. Stel de temperatuur in op een waarde tussen **1 en 9** en raak de "0." knop aan om de dubbele zone van de kookzone te activeren.

"0." De LED van de relevante drievoudige zone zal ook voortdurend branden. Als u de "0." knop nog eens aanraakt, zal de "0." LED van de drievoudige zone fllikkeren en is de drievoudige kookzone geactiveerd.

Als u "0." knop nog eens aanraakt zal de drievoudige zone van de kookzone worden uitgeschakeld. Bovenstaande handeling zal steeds de status van de dubbele/drievoudige kookzones veranderen.

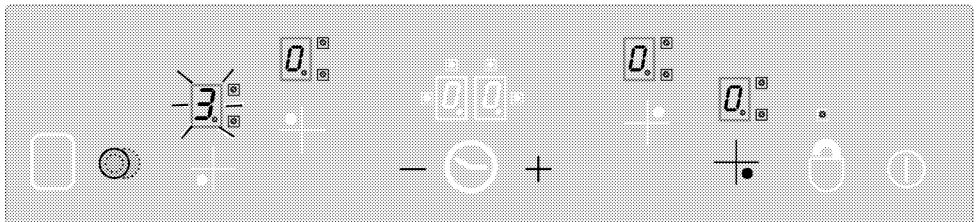

Schakel de dubbele en drievoudige kookzones in door de "0." knop van de gekozen kookzone aan te raken.

Toetsvergrendeling * (bij modellen met een klokje)

Raak de "0." knop langer dan 2 seconden aan om de aanraakbediening te vergrendelen. De handeling wordt

bevestigd met een geluidssignaal. Daarna zal de "0." led fllikkeren en zijn alle kookzones vergrendeld.



Kookzones kunnen enkel worden vergrendeld in de bedieningsmodus. Als de kookzones zijn vergrendeld:

kan enkel de hoofdknop "1" bediend worden. "0." led zal fllikkeren en de vergrendelmodule aangeven.

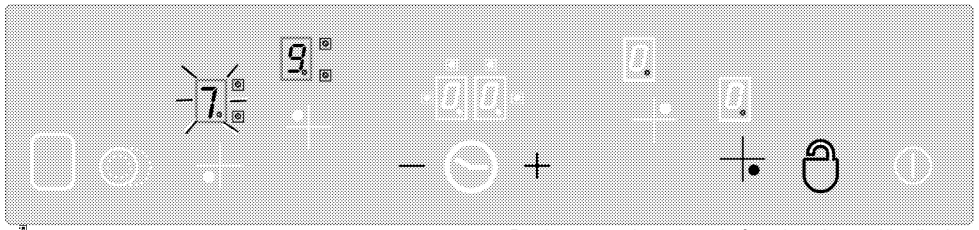
Als u de kookplaat uitzet tijdens de toetsvergrendeling zal de toetsvergrendeling automatisch weer worden ingeschakeld als u de kookplaat een volgende keer aanzet. De toetsvergrendeling moet worden gedeactiveerd om de kookplaat te bedienen.



"" knop biedt u de mogelijkheid om het bedieningspaneel te vergrendelen en te ontgrendelen in de bedieningsmodus.

Raak "" knop gedurende 2 seconden aan om de kookzones te ontgrendelen. De handeling wordt bevestigd met een geluidssignaal. Daarna schakelt de "" led uit. Nu is het bedieningspaneel ontgrendeld en kan het weer normaal worden gebruikt.

Kinderbeveiliging

U kunt de kookplaat beschermen tegen ongewild gebruik door kinderen zodat zij de kookplaat niet kunnen inschakelen. Kinderbeveiliging bevat een aantal ingewikkelde stappen om het bedieningspaneel te vergrendelen. Kinderbeveiliging kan enkel in standby-modus worden in- en uitgeschakeld.

De module vergrendelen:



1. Raak de hoofdknop "" aan om de kookplaat in te schakelen.
2. Raak "" en "" knoppen gelijktijdig gedurende minstens 2 seconden aan.
3. Raak daarna "" knop nog eens aan.

» Kinderbeveiliging wordt geactiveerd en "" verschijnt op alle schermen van de kookzones.

Kinderbeveiliging uitschakelen:

U kan de kinderbeveiliging op dezelfde manier uitschakelen als u ze heeft ingeschakeld.

1. Raak de hoofdknop "" aan om de kookplaat in te schakelen.
2. Raak "" en "" knoppen gelijktijdig gedurende minstens 2 seconden aan.
3. Raak daarna "" knop nog eens aan.

» "" verschijnt op alle schermen van de kookzones terwijl de kinderbeveiliging wordt ingeschakeld. "" verdwijnt wanneer de beveiliging succesvol wordt uitgeschakeld.

Timer functie * (bij modellen met een klokje)

Deze functie vergemakkelijkt het kookproces voor u. U zult niet voortdurend bij de kookplaat moeten blijven gedurende het kookproces en de kookzone zal automatisch worden uitgeschakeld aan het einde van de gekozen tijd.

De timer voorziet volgende functies: Aanraakbediening kan tot maximum 4 kookzonetimers en 1 alarmtimer gelijktijdig toewijzen. Alle timers kunnen enkel in de bedieningsmodus worden gebruikt.

Timer met alarm

De timer met alarm werk onafhankelijk van andere kookzones. Daarom is het niet belangrijk of een kookzone wordt geselecteerd.

1. Raak de "" knop aan om de timer met alarm in te schakelen. "00" en "" zullen op het scherm van de timer verschijnen en een stip verschijnt in de onderste rechterhoek. De timer met alarm wordt dus geactiveerd.
2. Stel daarna de gewenste tijd in door "" en "" knoppen in te drukken.
3. De timer zal beginnen met aftellen nadat u de tijd hebt ingesteld.

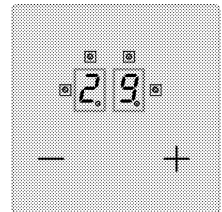
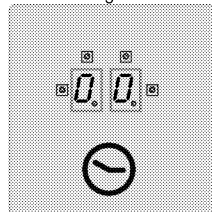

» Er zal een alarm afgaan als de tijd voorbij is. Raak eender welke knop aan op het bedieningspaneel om het alarm uit te schakelen.

Timer van de kookzone:

De timer van de kookzone kan enkel worden ingesteld voor geactiveerde kookzones.

1. Schakel eerst de kookplaat in en daarna de gewenste kookzone. (kookzone moet worden ingesteld op een waarde tussen 1 en 9)
2. Net als bij de timer met alarm wordt de timer van de kookzone ingeschakeld door de "" knop aan te raken. "00" en "" zullen op het scherm van de timer verschijnen en een stip verschijnt in de onderste rechterhoek. De timer van de kookzone is nu dus geactiveerd.
3. U moet de "" knop een tweede keer aanraken om de timer van de kookzone weer uit te schakelen. Nu kunt u de timer toewijzen.

4. Stel de gewenste tijd in door "+" en "-" knoppen in te drukken.

Om de timer van de kookplaat in te stellen:

1. Na inschakeling van de eerste timer van de kookzone, raakt u opnieuw de toets "⊖" aan. De bediening draait met de klok mee naar de volgende actieve kookzone die aan de timer is toegekend. De voorgestelde toewijzing wordt aangeduid met een flinkerende "⊖" LED.
2. Stel de gewenste tijd in door "+" en "-" knoppen in te drukken.
3. De timer die voor de eerste kookzone werd geactiveerd, wordt aangeduid met een voortdurend oplichtende "⊖" led.
 - Meerdere timers kunnen worden toegewezen aan andere actieve kookzones door "⊖" opnieuw te drukken.
 - Na 10 seconden schakelt het scherm van de timer terug naar de timer die als eerste eindigt.
 - "⊖" LED's die voortdurend branden op het display van de timer geven aan dat die timer momenteel aftelt.

- U kunt de waarden weergegeven die voor de kookzonetimers en de kooktimer zijn ingesteld door de stand te wijzigen van de "⊖" knop. Een knipperende "⊖" LED rechtsvoor geeft altijd een toewijzing aan.
Als er geen led knippert, wordt op het timerscherm de waarde van de kooktimer weergegeven.

De timers uitschakelen:

U moet eerst de timer doen verschijnen door de stand van de "⊖" knop te wijzigen totdat hij tevoorschijn komt. Die waarde kan later op twee verschillende manieren worden geannuleerd:

- Door de waarde stapsgewijs te verlagen naar "00" door te duwen op de "-" knop.
- Door gedurende een halve seconde tegelijk op de "+" en "-" knop te drukken, totdat "00" verschijnt op het timerscherm.

Er zal een alarm afgaan als de tijd voorbij is. Raak eender welke knop aan op het bedieningspaneel om het alarm uit te schakelen.

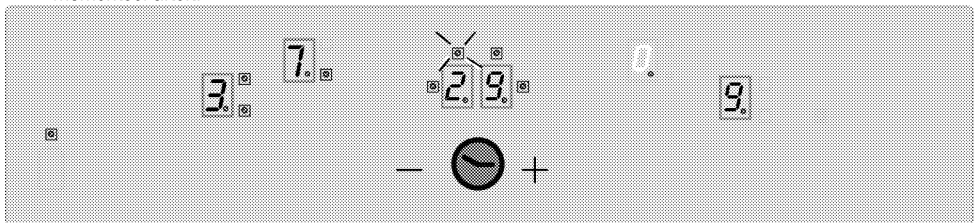

Geef de resterende tijd van kookzonetimer 3 weer (indicatie-led flinkt) op het timerscherm (de indicatie-leds van de actieve timers van kookzones 1 en 4 zullen in feite niet te zien zijn op het timerscherm).

Warmhoudfunctie (indien beschikbaar)

Met de warmhoudfunctie van de kookzone kunt u eten warm houden door een ander temperatuurniveau tussen 0 en 1 te kiezen. Raak "⊖" -knop aan, om de warmhoudfunctie te activeren.

Dan zal de "⊖"-led flikkeren. Raak de "⊖" toets opnieuw aan om de kookzone uit te schakelen.

Beperkingen in werkingstijd

De kookplaatbediening is uitgerust met werktijdbeperking. Als een of meer kookzones onopzettelijk aan blijven, zal de kookzone na een

bepaalde tijd automatisch worden gedeactiveerd. (zie tabel 1). De werktijd is afhankelijk van de gekozen temperatuur. Als er voor de kookzone een timer toegewezen is, zal "00" gedurende tien seconden verschijnen op het timerscherm (10 seconden later schakelt de indicator voor restwarmte in). Dan schakelt het timerscherm uit. Nadat de kookzone automatisch werd uitgeschakeld, zoals hierboven beschreven, treedt het weer in werking en wordt de maximale werktijd toegepast voor deze temperatuurinstelling.

Tabel-1: Parameters voor temperatuurinstelling; Cyclustijd 47,0 seconden

Temperatuurinstelling	UIT-tijd - seconden	AAN-tijd - seconden	Werktijdbeperking - uur	Boostertijd - seconden
0	0	0	0	-
1	45,6	1,4	6	60
2	43,6	3,4	6	180

3	41,3	5,7	5	288
4	38,4	8,6	5	390
5	35,9	11,1	4	510
6	33,1	13,9	1,5	150
7	26,2	20,8	1,5	210
8	19,2	27,8	1,5	270
9	0	47,0	1,5	-

Functies van restwarmte

Voor een gedeactiveerde kookzone waarbij de oppervlaktetemperatuur meer dan 60 °C is of waarvan het scherm een waarde boven 60 °C aangeeft,

verschijnt een "H" (restwarmte-) symbool op het scherm. Als de restwarmte onder 60°C zakt, wordt "0" weergegeven op het scherm.

Als de stroom terug gaat na een onderbreking, en als de restwarmte van het betreffende kookgebied voor de onderbreking hoger was dan 60 °C, flinkt het scherm van de restwarmte. Het scherm blijft flikkeren totdat de maximale tijd van de restwarmte voorbij is of de kookzone wordt geselecteerd en geactiveerd.

Sensorkalibratie en foutberichten

Als de kookplaat voorzien is van stroom, voert het controlesysteem van de kookplaat een kalibratie uit afhankelijk van de toestand van de sensor, het glas en de omgeving. Dek het glazen deel van de sensor niet af tijdens de kalibratie. Het controlesysteem van de kookplaat mag ook niet aan sterke lichtbronnen worden blootgesteld, zoals zonlicht, sterke halogeonlampen enz.

Tabel-2:Foutcodes en foutbronnen

Oorzaak van fout	Scherm
Te sterk omgevingslicht	F1
Fluorescentielamp	F2
De sensor is bedekt met een heldere stof	F3
Omgevingslicht schommelt fel	F4

Proeftoepassing:

Onder de volgende lichtomstandigheden verloopt de kalibratie probleemloos:

Verlichting met een lichtpeertje zonder reflector (100 W, mat) 70 cm boven de glazen keramische kookplaat. Na een geslaagde kalibratie zal de kookplaat gegarandeerd naar behoren werken, zelfs bij blootstelling aan sterk licht, zoals een halogeenschijnwerper met reflector (50 W).

Als er zich een fout voordoet wordt de kalibratie herhaald, totdat de omstandigheden goed zijn voor een geslaagde kalibratie. Het controlesysteem van de kookplaat kan enkel worden bediend nadat alle sensors met succes zijn gekalibreerd.

U moet alle stoffen op de kookplaat weghalen tijdens de kalibratie. Het omgevingslicht mag ook niet te sterk zijn tijdens de kalibratie. Als foutberichten F1, F2 of F4 verschijnen, moet de gebruiker bij het eerste contact met de voedingsstroom alle lichtbronnen uitschakelen of het venster sluiten tijdens het kalibratieproces. Als de kalibratie met succes voltooid is, verdraagt het controlesysteem sterk omgevingslicht.

Het controlesysteem van de kookplaat past zichzelf aan en herkalt al naargelang veranderingen in omgevingsomstandigheden tijdens het gebruik.



De aanraakbediening is uitgerust met een sensor die beschermt tegen oververhitting. De sensor zorgt ervoor dat de betreffende kookzone uitschakelt. Voor meer informatie over de foutberichten, zie de tabel.

Als een knop meermaals wordt geactiveerd (langer dan 10 seconden) schakelt het hele controlesysteem uit en klinkt er een geluidssignaal.

6 Onderhoud en verzorging

Algemene informatie

De levensduur van het product zal worden verlengd en er zullen minder vaak problemen zijn als het product regelmatig wordt gereinigd.

**GEVAAR:**

Sluit het product van de stroom af voor te beginnen met onderhouds- en reinigingswerk. Er is kans op elektrische schokken!

**GEVAAR:**

Laat het product afkoelen voordat u het reinigt. Hete oppervlakken kunnen brandwonden veroorzaken!

- Reinig het product grondig na ieder gebruik. Zo kunt u kookresten gemakkelijker verwijderen, en voorkomt u dat ze verbranden als u het apparaat de volgende keer gebruikt.
- Er zijn geen speciale reinigingsmiddelen vereist om het product te reinigen. Gebruik warm water met wasvloeistof, een zachte doek of spons voor het reinigen van het product en een droge doek om het te drogen.
- Zorg er steeds voor dat overvloedige vloeistoffen worden afgeveegd na de reiniging en dat gemorste vloeistoffen steeds meteen worden afgeveegd.
- Gebruik voor het reinigen van roestvrijstalen oppervlakken en de handgreep geen reinigingsmiddelen die zuur of chloride bevatten. Gebruik een zachte doek met een vloeibaar detergent (niet-schurend) om deze onderdelen schoon te vegen, en let erop dat u in één richting veegt.



Het oppervlak kan beschadigd geraken door sommige detergenten of reinigingsmaterialen. Gebruik geen agressieve detergenten, reinigingspoeder/melk of scherpe voorwerpen tijdens het reinigen.



Gebruik geen stoomreinigers om het toestel schoon te maken, want dat kan elektrische schokken veroorzaken.

Reiniging van de kookplaat

Glazen keramische oppervlakken

Veeg over het glazen keramische oppervlak met een koude vochtige doek om te voorkomen dat er reinigingsmiddel achterblijft. Droog af met een zachte en droge doek. Resten kunnen het glazen keramische oppervlak beschadigen bij het volgende gebruik van de kookplaat.

Gedroogde restjes mogen nooit van het glazen keramische oppervlak worden gekrast met gebogen messen, staalwol of gelijkaardige gereedschappen. Verwijder calciumvlekken (gele vlekken) met een kleine hoeveelheid ontkalker zoals azijn of citroensap. U kunt ook geschikte commercieel beschikbare producten gebruiken.

Breng het reinigingsmiddel aan op een spons en wacht tot het goed ingetrokken is als het oppervlak erg vervuild is. Reinig daarna het oppervlak van de kookplaat met een vochtige doek.



Voedingswaren op basis van suiker, zoals volle room en siroop moeten meteen worden gereinigd zonder te wachten tot het oppervlak is afgekoeld. Anders kan het glazen keramische oppervlak permanent worden beschadigd.

Na verloop van tijd kan de kleur van de deklaag of andere oppervlakken licht vervagen. Dit heeft geen effect op de werking van het product. Vervaging van de kleur en vlekken op het glazen keramische oppervlak zijn normaal en dus geen defect.

7 Problemen oplossen

Als de oven verwarmt en koelt geeft deze metaalachtige geluiden.

- Wanneer de metalen onderdelen worden verwarmd, kunnen deze uitzetten en geluid veroorzaken. >>> *Dit is geen fout.*

Het product werkt niet.

- De hoofdzekering is defect of doorgeslagen. >>> *Controleer zekeringen in de zekeringenkast. Vervang of reset deze indien nodig.*
- De stekker van het product zit niet in het (geaarde) stopcontact. >>> *Controleer de plugkoppeling.*
- Indien de display niet oplicht als u de kookplaat weer aanzet. >>> *Koppel het apparaat los bij de stroomonderbreker. Wacht 20 seconden en sluit deze weer aan.*



Raadpleeg de bevoegde serviceagent of de dealer waarbij u het product hebt gekocht als u, ondanks het doorvoeren van de aanwijzingen in dit gedeelte, het probleem niet kunt oplossen. Probeer nooit om een product met gebreken zelf te repareren.

