

**Sèche-linge  
Trockner**

**DPU 7380 X**

**BEKO**

# Veillez d'abord lire ce manuel!

Chère cliente, cher client,

Nous espérons que vous obtiendrez les meilleurs résultats de cet appareil produit dans des entreprises de pointe et testé par une procédure de contrôle de qualité stricte.

Veillez donc lire le manuel de l'utilisateur en entier avant d'utiliser l'appareil et le conserver pour le consulter à l'avenir. Si vous transférez le produit à quelqu'un d'autre, donnez-lui aussi le manuel.

## Le manuel de l'utilisateur vous aidera à utiliser votre produit d'une manière rapide et sûre.

- Veuillez le lire avant toute installation et toute mise en marche de votre machine.
- Respectez toujours les consignes de sécurité.
- Conservez ce manuel d'utilisation à portée de main pour référence ultérieure.
- Lisez aussi les autres documents fournis avec l'appareil.

Veillez garder à l'esprit que ce manuel peut s'appliquer à plusieurs autres modèles. Les différences entre les modèles seront identifiées dans le manuel.

## Explication des symboles

Les symboles suivants sont utilisés tout au long du manuel d'utilisation :

 Lisez les instructions.

 Informations importantes ou conseils pratiques relatives à l'utilisation.

 Avertissement contre des situations dangereuses concernant la vie et les biens.

 Avertissement pour des chocs électriques.

 Avertissement de risque d'incendie.

 Avertissement concernant les surfaces chaudes.

2960310683\_FR/141112.1438

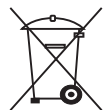

Cet appareil est marqué du symbole du tri sélectif relatif aux déchets d'équipements électriques et électroniques.

Cela signifie que ce produit doit être pris en charge par un système de collecte sélectif conformément à la directive européenne 2002/96/CE afin de pouvoir soit être recyclé soit démantelé afin de réduire tout impact sur l'environnement.

Pour plus de renseignements, vous pouvez contacter votre administration locale ou régionale.

Les produits électroniques n'ayant pas fait l'objet d'un tri sélectif sont potentiellement dangereux pour l'environnement et la santé humaine en raison de la présence de substances dangereuses.

# 1 Consignes de sécurité importantes

Cette section comprend des consignes de sécurité qui vous aideront à vous protéger contre les risques de blessures corporelles ou de dégâts matériels. Le non respect de ces consignes annulera toute garantie.

## Sécurité générale

- N'installez jamais votre appareil sur un sol recouvert de moquette. Dans le cas contraire, l'absence de circulation d'air en-dessous de votre machine pourrait entraîner la surchauffe des pièces électriques. Ceci pourrait engendrer des problèmes avec votre appareil.
- Ne faites pas fonctionner la machine si le câble d'alimentation ou la prise est endommagé! Appelez l'agent du service agréé.
- N'apportez aucune modification à la prise fournie avec le produit. Si la prise n'est pas compatible avec la prise murale, faites changer celle-ci par un électricien qualifié.
- Ne touchez jamais la prise avec des mains mouillées. Ne débranchez jamais la machine en tirant sur le câble, saisissez uniquement la prise pour la débrancher.
- Branchez le produit à une prise équipée d'une mise à la terre protégée par un fusible de capacité adaptée, tel qu'indiqué dans le tableau des caractéristiques techniques.
- Le câble d'alimentation du produit est équipé d'un conducteur et d'une prise de terre permettant la mise à la terre du produit. Cette prise doit être installée correctement et être insérée dans une prise murale équipée d'une prise de terre, conformément à la législation et aux réglementations locales. L'installation de la mise à la terre réduit le risque d'électrocution en créant une voie à faible résistance pour le flux électrique en cas de dysfonctionnement ou de panne. Ne négligez pas de demander à un électricien qualifié d'effectuer l'installation de mise à la terre. Si vous avez le moindre doute concernant le branchement de mise à la terre, faites-le vérifier par un électricien qualifié, un agent de service ou par du personnel de maintenance. Notre entreprise ne pourra être tenue responsable de dommages liés à une utilisation de l'appareil sans prise de terre en conformité avec les règlements locaux.
- Ce produit ne doit pas être branché pendant les travaux d'installation, de maintenance, de nettoyage et de réparation.
- Les procédures d'installation et de réparation doivent toujours être effectuées par l'agent du service agréé. Le fabricant ne saurait être tenu responsable des dommages découlant de manoeuvres réalisées par des personnes non autorisées.
- N'utilisez pas d'appareils électriques à l'intérieur du produit.
- Ne raccordez pas la sortie d'air du produit aux orifices d'évacuation utilisés pour l'évacuation des fumées des appareils fonctionnant à l'essence ou à d'autres types de carburants.
- Vous devez aménager une ventilation suffisante pour éviter l'accumulation des gaz s'échappant d'appareils à combustion d'essence ou d'autres types de carburants. Cela comprend également les flammes nues pouvant être générées suite à l'effet de retour de flamme.
- Veillez à ce que les orifices d'admission d'air ne soient pas obstrués
- Les articles lavés ou nettoyés avec du diesel, de l'essence, des solvants de nettoyage à sec et d'autres matériaux combustibles ou explosifs, ainsi que les articles contaminés ou tachés par ce type de matériaux, ne doivent pas être séchés dans le produit car ils dégagent des vapeurs inflammables ou explosives.
- Ne séchez pas d'articles nettoyés à l'aide de produits chimiques dans le sèche-linge.
- La lingerie contenant des renforts métalliques ne doit pas être placée dans le sèche-linge. Le sèche-linge peut être endommagé si des armatures métalliques se détendent et se cassent durant le séchage.
- N'essayez jamais de réparer la machine vous-même. Ne réalisez aucune opération de réparation ou de remplacement sur le produit, même si vous savez ou possédez les capacités pour les effectuer, sauf si cela est expressément mentionné dans les

instructions d'utilisation ou dans le manuel de service fourni. Dans le cas contraire, vous exposerez votre vie ainsi que celle d'autres personnes.

- Pour les problèmes que vous ne pouvez pas résoudre en appliquant les procédures des consignes de sécurité, éteignez et débranchez l'appareil et appelez l'agent du service agréé.
- Ne tentez pas d'atteindre des articles dans la machine si le tambour fonctionne.
- N'utilisez pas de rallonges, de multiprises ou d'adaptateurs pour brancher le sèche-linge au secteur pour réduire le risque d'incendie et électrocution.
- Ne lavez jamais l'appareil en versant ou répandant de l'eau dessus! Vous vous exposeriez à un risque d'électrocution!



La dernière partie du cycle de séchage, le cycle de refroidissement, est réalisée sans chaleur pour garantir que les articles soient maintenus à une température qui ne les endommagera pas. Si vous ouvrez la porte de chargement avant la fin du cycle de refroidissement, de la vapeur chaude s'échappera.



N'arrêtez jamais le sèche-linge avant la fin du programme. Si vous devez le faire, enlevez rapidement tout le linge et placez-le dans un endroit approprié pour dissiper la chaleur.

- Nettoyez toujours le filtre à peluche avant ou après chaque chargement. N'utilisez jamais le sèche-linge sans le filtre à peluche.
- Nettoyez l'intérieur et le conduit d'échappement du produit régulièrement. Empêchez l'accumulation de fibres, poussières et saletés autour de la zone d'évacuation des gaz et dans les zones adjacentes.
- La prise du câble d'alimentation doit être accessible facilement après l'installation.
- Ne séchez pas de linge non lavé dans le sèche-linge.
- Les articles tachés avec des huiles de cuisson, de l'acétone, des l'alcool, de l'essence, du kérosène, des détachants, de l'essence de térébenthine, de la paraffine, des détachants pour paraffine, doivent être lavés à l'eau chaude avec une grande quantité de détergent avant d'être placés dans le sèche-linge.
- Le linge ou les oreillers garnis de mousse de caoutchouc (mousse de latex), les bonnets de bain, les textiles imperméables, les matériaux contenant des renforts en latex et des coussinets en mousse de caoutchouc, ne peuvent pas être séchés en machine.
- N'utilisez pas d'adoucissants ou de produits destinés à éliminer l'électricité statique sauf si cela est recommandé par le fabricant du produit en question.
- Utilisez des adoucissants, des produits anti-statiques etc conformément aux consignes de leurs producteurs.
- N'installez pas le produit derrière une porte équipée d'une serrure, d'une porte coulissante ou d'une porte équipée d'une charnière pouvant heurter l'appareil.
- N'installez pas le séchoir, ou ne le laissez pas dans des endroits où il pourrait être exposé aux conditions extérieures.
- Votre appareil peut être utilisé à des températures entre +5°C et +35°C. Si les conditions d'utilisations sortent de ces températures, le fonctionnement du produit sera altéré et il pourra être endommagé.
- Ne jouez pas avec les commandes.
- Débranchez la machine lorsque celle-ci n'est pas utilisée.
- Retirez la porte de chargement du compartiment de séchage avant de jeter ou de mettre au rebut le produit.
- Vérifiez tous les vêtements avant le remplissage et assurez-vous qu'il n'y a pas de briquets, de pièces de monnaies, d'éléments métalliques, d'aiguilles, etc. dans leurs poches ou sur eux.
- Assurez-vous que des animaux domestiques ne pénètrent pas dans l'appareil. Vérifier le tambour de l'appareil avant de l'utiliser.
- Assurez-vous que les accessoires et pièces originaux sont utilisés lors des travaux de maintenance.
- Ne vous appuyez pas sur la porte de chargement quand elle est ouverte. Cet appareil peut basculer.
- Quand l'appareil n'est pas utilisée ou quand vous videz le linge après la fin du séchage, éteignez la machine avec le bouton Marche/Arrêt. Si le bouton Marche/Arrêt est sur la position Marche (quand la machine est branchée), gardez la porte de chargement fermée.

## Utilisation prévue

- Cet appareil a été conçu pour un usage domestique. Il ne doit pas être utilisé à d'autres fins.
- L'appareil ne peut être utilisé que pour le séchage des textiles signalés conformes.
- Dans votre machine, ne séchez que des articles qui sont cités dans votre manuel d'utilisation.
- Cet appareil n'est pas destiné à être utilisé par des personnes (enfants compris) présentant des capacités physiques, sensorielles ou mentales réduites, ou un manque d'expérience et de connaissances, sauf si un contrôle ou des instructions spécifiques leur ont été fournies concernant l'utilisation de la machine, par une personne responsable de leur sécurité.

## Sécurité des enfants

- Les appareils électriques sont dangereux pour les enfants. Maintenez-les à l'écart de la machine lorsque celle-ci fonctionne. Ne les laissez pas jouer à proximité de la machine.
- Ne laissez pas les enfants s'asseoir/grimper ou entrer dans la machine.
- N'oubliez pas de fermer la porte de chargement quand vous quittez la pièce où l'appareil est situé.
- Les matériaux d'emballage sont dangereux pour les enfants. Mettez les matériaux d'emballage hors de portée des enfants ou débarrassez-vous-en, en les classant conformément aux directives sur les déchets.

## 2 Installation

Consultez votre agent de service agréé le plus proche pour l'installation de votre produit. Pour mettre l'appareil en état de marche, assurez-vous que l'électricité et le système de vidange de l'eau sont adaptés avant d'appeler l'agent du service agréé. Si ce n'est pas le cas, contactez un technicien et un plombier qualifié pour que les dispositions nécessaires soient effectuées.

**i** La préparation de l'installation du produit et les installations électriques et d'évacuation d'eau sont sous la responsabilité du client

**⚠** L'installation et les branchements électriques du produit doivent être effectués par l'agent du service agréé. Le fabricant ne saurait être tenu responsable des dommages découlant de manoeuvres réalisées par des personnes non autorisées.

**⚠** Avant l'installation, vérifiez visuellement si le produit présente des défauts. Si c'est le cas, ne procédez pas à l'installation. Des produits endommagés peuvent présenter des risques pour votre sécurité.

**⚠** Attendez 12 heures avant de faire fonctionner votre sèche-linge.

### Emplacement d'installation approprié

- Installez l'appareil sur une surface stable et régulière.
- Le sèche-linge est lourd. Ne le déplacez pas tout vous-même.
- Utilisez votre produit dans environnement bien aéré et non poussiéreux.
- N'obstruez pas les conduites d'air se trouvant à l'avant et sur le dessous de la machine avec des matériaux tels que de la moquette, des morceaux de ou du ruban adhésif.
- N'installez pas le produit derrière une porte équipée d'une serrure, d'une porte coulissante ou d'une porte équipée d'une charnière pouvant heurter l'appareil.
- Lorsque le produit est installé, il doit rester au même endroit où ont été réalisés les branchements. Quand vous installez le produit, assurez-vous que sa paroi arrière n'est en contact avec rien (robinet, prise, etc). Veillez aussi à choisir un lieu d'installation que vous ne devrez pas changer après.

- Maintenez au moins 1,5 cm d'écart avec les bords des autres meubles.

**⚠** N'installez pas l'appareil au-dessus du câble d'alimentation.

### Enlever le montage de sécurité, réservé au transport

**⚠** Enlever le montage de sécurité, réservé au transport avant d'utiliser l'appareil pour la première fois.

1. Ouvrez la porte de chargement.
2. Vous trouverez un sac en nylon dans le tambour qui contient un morceau de mousse de polystyrène. Tenez-le au niveau de la section portant l'inscription XX. XX.
3. Tirez le nylon vers vous et enlevez le montage de sécurité, réservé au transport.

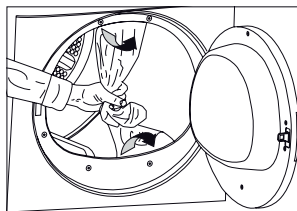

**⚠** Assurez-vous qu'aucun élément du montage de sécurité réservé au transport ne reste dans le tambour.

### Installation de l'appareil encastré

- Ce produit peut être installé sous un plan de travail si la hauteur du plan est suffisante.
- ⚠** Si le sèche-linge est utilisé sous un plan de travail, il ne doit jamais fonctionner sans pièce d'installation sous plan.

Profondeur du sèche-linge	60 cm	54 cm
Numéro de stock du composant d'installation de meuble bas	2979700100	2973600100

- Laissez au moins 3 cm autour des côtés et de l'arrière du produit quand vous l'installez sous un plan de travail ou dans un placard.

## Montage sur un lave-linge

- Un dispositif de fixation doit être utilisé entre les deux machines pour pouvoir utiliser le sèche-linge sur un lave-linge. Ce dispositif de fixation (2977200100 blanc/2977200400 gris) doit être installé par l'agent du service agréé.
- Le poids total de la machine à laver et du sèche-linge en chargement plein quand ils sont placés l'un sur l'autre atteint environ 180 kilos. Placez l'appareil sur un sol solide qui a une capacité de résistance suffisante!

## Raccorder le conduit d'évacuation

Dans les appareils équipés d'un condensateur, l'eau accumulée au cours du cycle de séchage est récupérée dans le réservoir d'eau. Vous devez vidanger l'eau accumulée après chaque cycle de séchage.

Vous pouvez évacuer directement l'eau grâce au tuyau de vidange fourni avec la machine au lieu de vidanger régulièrement l'eau accumulée dans le réservoir.

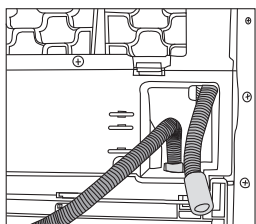
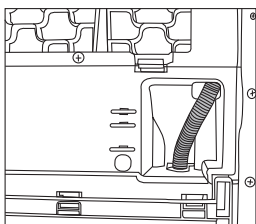

## Raccord du tuyau de vidange de l'eau

1. Tirez le tuyau dans l'appareil avec la main pour le débrancher de l'endroit où il est branché. N'utilisez aucun outil pour retirer ce tuyau.
2. Branchez une extrémité du tuyau de vidange fourni séparément avec le produit au point

de raccord d'où vous avez enlevé le tuyau de l'appareil à l'étape précédente.

3. L'autre extrémité du tuyau de vidange peut être directement raccordée au tuyau d'évacuation des eaux usées ou au lavabo.



Le tuyau doit être fixé sur tous les types de raccordement. Votre maison sera inondée si le tuyau se détend durant l'évacuation de l'eau.



Le tuyau de vidange de l'eau doit être attaché à une hauteur maximum de 80 cm.



Veillez à ce que le tuyau de vidange de l'eau ne soit pas bloqué ou plié entre la vidange et la machine.

## Réglage des pieds

Afin de s'assurer que votre appareil fonctionne en silence et sans vibration, il doit être stable, horizontal et équilibré sur ses pieds. Équilibrez la machine en réglant les pieds.

Tournez les pieds vers la droite ou la gauche, jusqu'à ce que la machine soit stable et horizontale.

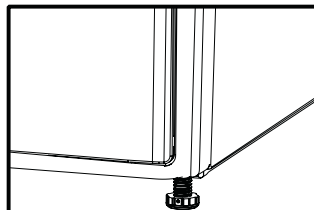

Ne dévissez jamais les pieds réglables de leurs logements.

## Branchement électrique

Branchez le produit à une prise équipée d'une mise à la terre protégée par un fusible de capacité adaptée, tel qu'indiqué dans le tableau des caractéristiques techniques. Notre entreprise ne pourra être tenue responsable de dommages liés à une utilisation de l'appareil sans prise de terre en conformité avec les règlements locaux.

- Le branchement doit être conforme à la réglementation en vigueur dans votre pays.
- La prise du câble d'alimentation doit être accessible facilement après l'installation.
- La tension et la protection admise du fusible ou du disjoncteur sont précisées dans la section « Spécifications techniques ». Si la valeur de courant du fusible ou du disjoncteur de votre domicile est inférieure à 10 ampères, demandez à un électricien qualifié d'installer un fusible de 10 ampères.

- La tension spécifiée doit être égale à celle de votre réseau électrique.
- Ne réalisez pas de branchements en utilisant des rallonges ou des multiprises.
- Une distance de contact minimum de 3 mm doit être respectée entre le fusible et les interrupteurs principaux.

 Le câble d'alimentation endommagé doit être remplacé par l'agent du service agréé.

 Si le produit est défectueux, il ne doit pas être utilisé tant qu'il n'a pas été réparé ! Vous vous exposez à un risque d'électrocution !

## Première mise en service

Avant de commencer à utiliser le produit, assurez-vous que tous les préparatifs sont effectués en conformité avec les instructions des sections "Consignes importantes de sécurité" et "Installation".

## Mise au rebut des matériaux d'emballage

Les matériaux d'emballage sont dangereux pour les enfants. Conservez tous les matériaux d'emballage dans un endroit sûr, hors de portée des enfants.

Les matériaux d'emballage de votre machine sont fabriqués à partir de matériaux recyclables. Jetez-les correctement, en conformité avec les instructions de recyclage des déchets. Ne jetez pas ces matériaux avec les déchets ménagers habituels.

## Transport de l'appareil

1. Débranchez l'appareil avant de le transporter.
2. Retirez le tuyau d'évacuation de l'eau (le cas échéant) et les raccords de cheminée.
3. Videz complètement l'eau du réservoir.

 Nous vous recommandons de porter l'appareil en position verticale. S'il n'est pas possible de la transporter en position verticale, la machine doit être transportée en l'inclinant sur la droite vue de face. Après avoir installé l'appareil dans son nouvel emplacement, vous devez attendre 12 heures avant de le redémarrer.

## Mise au rebut de l'ancienne machine

Débarrassez-vous de votre vieil appareil d'une manière qui soit respectueuse de l'environnement.

Vous pouvez consulter votre agent local ou le centre de collecte des déchets solides de votre municipalité pour en savoir plus sur la procédure à suivre concernant la mise au rebut de votre machine.

Pour la sécurité des enfants, coupez le câble d'alimentation et brisez le mécanisme de verrouillage de la porte pour la mettre hors d'usage avant de jeter l'appareil.

## Avertissements sur les bruits

 Il est normal d'entendre un bruit métallique venant du compresseur durant le fonctionnement.

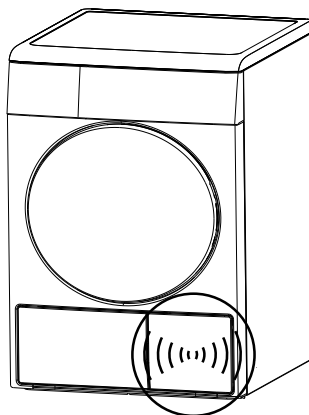

 L'eau accumulée pendant le fonctionnement est pompée vers le réservoir d'eau. Il est normal d'entendre un bruit de pompe pendant cette phase.

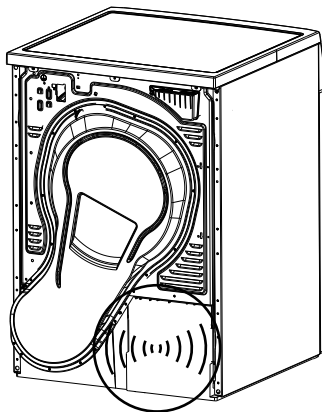



## Caractéristiques techniques

FR

Hauteur (réglable)	84,6 cm
Largeur	59,5 cm
Profondeur	59,8 cm
Capacité (max.)	7 kg
Poids net (utilisation de la porte avant en plastique)	52 kg
Poids net (utilisation de la porte avant en verre)	54,5 kg
Tension	Voir fiche signalétique
Puissance de sortie nominale	
Code du modèle	

La fiche signalétique se trouve derrière la porte de chargement.

### 3 Préparatifs pour le séchages

#### Mesures à adopter pour économiser de l'énergie

Les informations suivantes vous aideront à utiliser l'appareil d'une manière écologique et énergétiquement efficace.

- Faites fonctionner l'appareil avec une capacité conforme au programme que vous avez choisi et veillez à ne pas le surcharger.
- Essorez le linge à la vitesse maximale au cours du lavage. Cela permet de réduire le temps de séchage et la consommation énergétique.
- Séchez le même type de linge ensemble.
- Veuillez suivre les informations contenues dans le manuel d'utilisation pour la sélection de programme.
- Laissez suffisamment d'espace devant et derrière le séchoir pour la circulation de l'air. N'obstruez pas la grille à l'avant de la machine.
- N'ouvrez pas la porte de la machine pendant le séchage sauf si cela est nécessaire. Si vous devez ouvrir la porte, veillez à ne pas la laisser ouverte trop longtemps.
- N'ajoutez pas de linge mouillé en cours de séchage.
- Les peluches et fibres qui se dégagent du linge dans l'air au cours du cycle de séchage sont récupérées par le « Filtre à peluche ». Nettoyez toujours le filtre à peluche avant ou après chaque chargement.
- Nettoyez le tiroir du filtre régulièrement, quand le symbole d'avertissement du nettoyage du tiroir de filtre apparaît ou après 5 cycles de séchage
- Ventilez la pièce où est situé le sèche-linge pendant le séchage.
- Pour les modèles avec une lampe, fermez la porte si le bouton Marche/Arrêt est enfoncé (si l'appareil est branché) quand l'appareil n'est pas en fonctionnement.

#### Linge adapté à un séchage en machine

**i** Respectez toujours les consignes figurant sur l'étiquette des vêtements. Séchez uniquement le linge dont l'étiquette stipule que l'utilisation du sèche-linge est appropriée en sélectionnant le programme adapté.

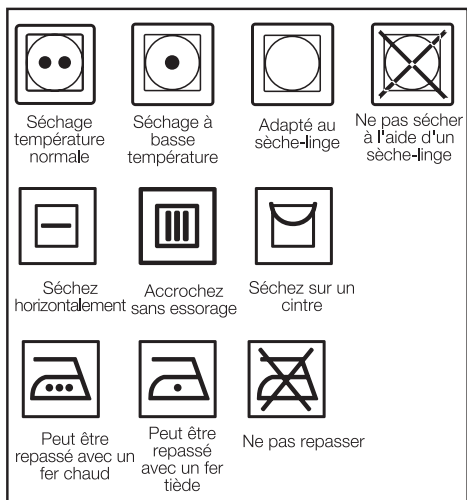

#### Linge non adapté à un séchage en machine

- Le linge et les éléments mentionnés ci-dessous ne conviennent pas à un séchage au sèche-linge.
- Linge avec des attaches en métal telles que boutons en métal, armatures en métal ou boucles de ceinture.
- Vêtements en laine ou soie, bas en nylon, tissus délicats brodés et sacs de couchage.
- Vêtements en tissu délicat et précieux.
- Rideaux de tulle.
- Eléments en fibres hématiques, tels que coussins et édredons.
- Linge très mouillé.
- Linge sale non lavé.
- Linge contenant de la mousse ou du caoutchouc.

**⚠** Le linge nettoyé, lavé ou taché avec du gasoil, du fuel, les solvants de lavage à sec, les produits chimiques industriels ou les autres matériels combustifs ou explosifs ne



doivent pas être séchés dans le sèche-linge.

Les articles tachés avec des huiles de cuisson, de l'acétone, des l'alcool, de l'essence, du kérosène, des détachants, de l'essence de térébenthine, de la paraffine, des détachants pour paraffine, doivent être lavés à l'eau chaude avec une grande quantité de détergent avant d'être placés dans le sèche-linge.

## Préparation du linge au séchage

- Vérifiez tous les vêtements avant le remplissage et assurez-vous qu'il n'y a pas de briquets, de pièces de monnaies, d'éléments métalliques, d'aiguilles, etc. dans leurs poches ou sur eux.
- Il se peut que le linge soit emmêlé suite au lavage. Séparez votre linge avant de le placer dans le sèche-linge.
- Triez votre linge en fonction de son type et de son épaisseur. Séchez le même type de linge ensemble. Par exemple, les torchons de cuisine peu épais et les nappes sèchent plus vite que les serviettes de bain épaisses.



Le linge doit être essoré à la vitesse d'essorage maximale que la machine permet en fonction du type de tissu.

## Capacité de charge appropriée

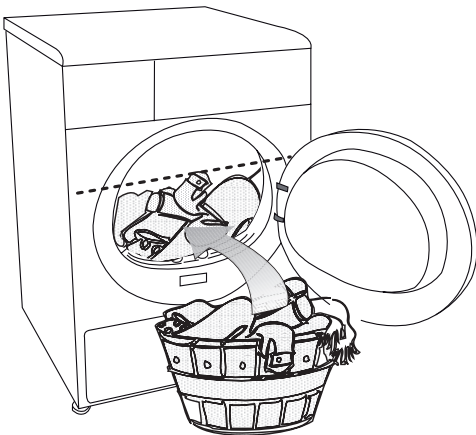

Suivez les consignes du "Tableau de sélection de programme et de consommation". Ne chargez pas plus que les capacités indiquées dans le tableau.



Il n'est pas recommandé de charger le sèche-linge avec du linge excédant le niveau indiqué sur le schéma. Les performances

de séchage se réduiront si la machine est surchargée. De plus, le sèche-linge et le linge peuvent être endommagés.

Les poids suivants sont donnés à titre indicatifs.

Linge de maison	Poids approximatif (g)
Edredon en coton (double)	1500
Edredons en coton (simple)	1000
Drap de lit (double)	500
Drap de lit (simple)	350
Grande nappe	700
Petite nappe	250
Serviette à thé	100
Serviette de bain	700
Essuie-mains	350
Linge	Poids approximatif (g)
Chemisier	150
Chemise en coton	300
Chemises	200
Robe en coton	500
Robe	350
Jeans	700
Mouchoirs (10 articles)	100
T-Shirt	125

## Chargement du linge

1. Ouvrez la porte de chargement.
2. Introduisez le linge dans la machine sans le comprimer.
3. Poussez la porte de chargement pour la fermer.

⚠ Veillez à ce qu'aucun article ne soit coincé dans la porte.

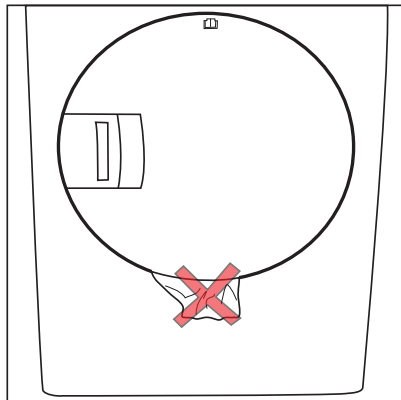
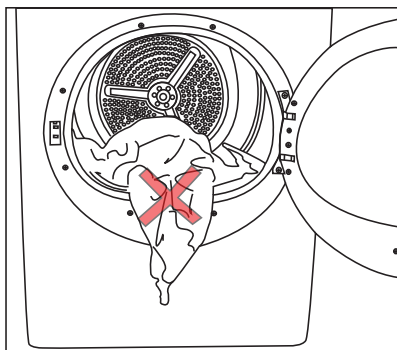

## 4 Sélection d'un programme et utilisation de votre appareil

### Bandeau de commande

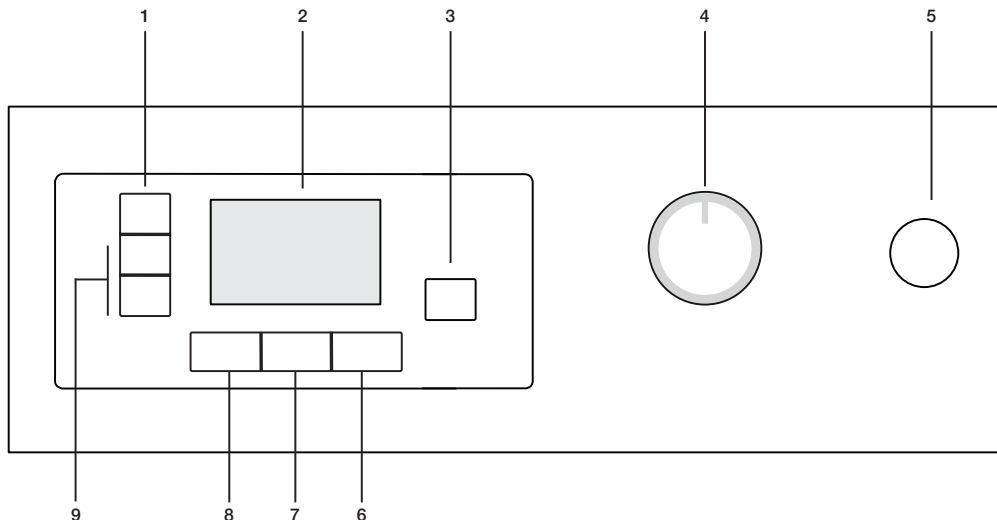

1. Vitesse d'essorage de la machine à laver / Bouton de sélection de programme minuté
2. Affichage
3. Bouton départ/pause/annulation
4. Sélecteur de programmes
5. Bouton marche/arrêt
6. Bouton Anti-froissement
7. Bouton niveau de séchage
8. Bouton annulation de l'alerte sonore
9. Boutons de départ différé

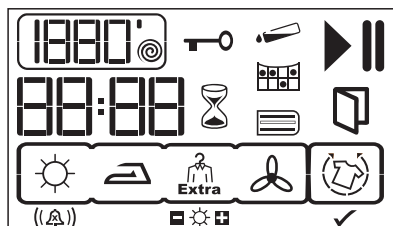

- 1800' ● Vitesse d'essorage / Programmes minutés\*
- ▶ Symbole de fonctionnement
- || Symbole pause
- 🚰 Symbole d'avertissement réservoir d'eau
- 🧼 Icône d'avertissement de nettoyage du filtre
- 🧼 Icône d'avertissement de nettoyage du tiroir du filtre
- 🕒 Indicateur de temps restant\*\*
- 🔑 Icône d'avertissement de sécurité enfants
- 🕒 Mode de départ différé
- 🚪 Symbole d'avertissement de porte ouverte
- 🌿 Mode anti-froissement
- 🔔 ((A)) Niveau d'avertissement sonore / Annuler l'avertissement sonore
- ☀️ Niveau de séchage
- ✅ L'anti-froissage est activé

\* La vitesse d'essorage est utilisée pour afficher le temps restant de façon plus précise. Ceci n'affecte pas les performances de votre machine.

\*\* Le temps qui apparaît à l'écran indique le temps restant jusqu'à la fin du programme et change en fonction du niveau d'humidité du linge.

## Préparation de l'appareil

1. Eau dans la machine.
  2. Introduisez le linge dans la machine.
  3. Appuyez sur le bouton « Marche/Arrêt ».
- i** Le fait d'appuyer sur le bouton Marche/Arrêt ne signifie pas forcément que le programme est lancé. Appuyer sur le bouton Départ/pause/annulation pour démarrer le programme.

## Sélection des programmes

1. Sélectionnez le programme approprié à partir du tableau ci-dessous dans lequel sont indiquées les niveaux de séchage.
2. Sélectionnez le programme désiré à l'aide de la molette de sélection de programmes.

Extra sec	Seul le linge en coton est séché à la température normale. Les linges épais et multicouches (par ex. : serviettes, linge de maison, jeans) seront séchés avec ce programme car ils ne nécessitent pas d'être repassés avant d'être rangés.
Prêt-à-porter	Le linge normal (nappes, sous-vêtements, etc.) sera séché avec ce programme car il ne nécessite pas d'être repassé avant d'être rangé dans votre placard.
Prêt-à-repasser	Le linge normal (par ex. : chemises et robes) est séché pour pouvoir être repassé.

- i** Pour plus de détails concernant le programme, consultez le « Tableau de sélection de programmes ».

## Programmes principaux

En fonction du type de linge, les programmes principaux suivants sont possibles :

### • Cotons

Séchez les vêtements résistants avec ce programme. Séchage en température normale. Il est conseillé pour les articles en coton (tels que draps de lit, édredons, sous-vêtement, serviettes, peignoirs etc.).

### • Synthétique

Séchez les vêtements moins résistants avec ce programme. Recommandés pour les synthétiques.

## Programmes additionnels

Pour les cas spéciaux, les programmes supplémentaires suivants sont disponibles pour l'appareil.

- i** Les programmes supplémentaires peuvent varier selon les fonctions disponibles sur votre machine.

### • Xpress

Vous pouvez utiliser ce programme pour sécher le linge en coton essoré à grandes vitesses dans votre lave-linge. Ce programme peut sécher 1 kg de linge en coton (3 chemises / 3 T-shirts) en 45 minutes.

- i** Pour obtenir de meilleurs résultats des programmes de séchage, votre linge doit être lavé à l'aide d'un programme adapté, puis essoré à des vitesses d'essorage recommandées dans votre machine à laver.

### • Chemises

Ce programme sèche les chemises de façon plus délicate et les froisse moins, permettant un repassage plus aisé.

- i** Les chemises peuvent être légèrement humides à la fin du programme. Il est conseillé de ne pas laisser les chemises dans le sèche-linge.

### • Jeans

Vous pouvez utiliser ce programme pour sécher les jeans essorés à grandes vitesses dans votre lave-linge.

### • Mélangé (mix)

Utilisez ce programme pour sécher des synthétiques non teints et du linge en coton ensemble.

### • Sport

Utilisez ce programme pour sécher ensemble les vêtements synthétiques et en coton et ceux en tissus mixtes.

### • Traitement de laine

Vous pouvez utiliser cette fonction pour aérer et adoucir votre linge en laine qui peut par ailleurs être lavé dans le lave-linge. N'utilisez pas cette fonction pour sécher complètement votre linge. Sortez votre linge et aérez-le immédiatement dès que le programme est terminé.

### • Quotidien

Ce programme vous permet de sécher du linge synthétique et en coton au quotidien, et dure 80 minute.

- **BabyProtect**

Ce programme est utilisé pour les vêtements de bébé qui portent l'approbation « séchable à la machine » sur leur étiquette.

- **Délicat**

Vous pouvez sécher à basse température votre linge très délicat pouvant être séché en machine, ou le linge pour lequel il est recommandé de réaliser un lavage à la main.

**i** Il est conseillé d'utiliser un filet de lavage pour éviter que certains articles délicats ne se froissent ou ne s'abîment. Sortez immédiatement vos vêtements du sèche-linge et étendez-les dès que le programme est terminé afin d'éviter qu'ils ne se froissent.

- **Rafraîchir**

Seule l'aération est réalisée pendant 10 minutes sans air chaud. Vous pouvez aérer vos vêtements qui sont restés dans des environnements fermés sur une longue période et ainsi éliminer les odeurs déplaisantes à l'aide de ce programme.

- **Programmes de la minuterie**



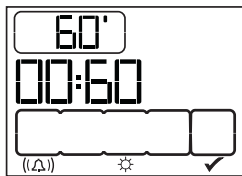

Vous pouvez sélectionner l'un des programmes de 10, 20, 40, 60, 80, 100, 120, 140 et 160 minutes pour obtenir le niveau de séchage final désiré à basses températures.

**i** Avec ce programme, l'appareil sèche pendant la durée choisie indépendamment du niveau de séchage.



## Sélection de programmes et tableau de consommation

FR

Programmes		Capacité (kg)	Vitesse d'essorage du lave-linge (tr/min)	Quantité approximative d'humidité résiduelle	Durée de séchage (minutes)
<b>Coton / Couleur</b>					
	Extra sec	7	1000	% 60	140
	Prêt-à-porter	7	1000	% 60	127
	Prêt-à-repasser	7	1000	% 60	100
BabyProtect		3	1000	% 60	70
Chemises		1.5	1200	% 50	50
Jeans		4	1200	% 50	100
Quotidien		4	1200	% 50	80
Mix		4	1000	% 60	95
Sport		4	1000	% 60	90
Xpress		1	1200	% 50	45
Délicat		2	600	% 40	50
Traitement de laine		1.5	600	% 50	8
<b>Synthétique</b>					
	Prêt-à-porter	3.5	800	% 40	50
	Prêt-à-repasser	3.5	800	% 40	40
<b>Valeurs de consommation énergétique</b>					
Programmes		Capacité (kg)	Vitesse d'essorage du lave-linge (tr/min)	Quantité approximative d'humidité résiduelle	Valeur de consommation énergétique kWh
Coton linge de maison Prêt-à-porter*		7	1000	% 60	1.68
Coton Prêt-à-repasser		7	1000	% 60	1.31
Synthétique prêt à porter		3.5	800	% 40	0.66

\* : Programme de norme du label énergétique (EN 61121:2005)

Toutes les valeurs fournies dans le tableau ont été déterminées conformément à la norme EN 61121 : 2005. Ces valeurs peuvent différer de celles du tableau en fonction du type de linge, de la vitesse d'essorage, des conditions environnementales et des variations de tension.



## Fonctions optionnelles

### Alerte sonore

Votre sèche-linge émet une alerte sonore lorsque le programme se termine. Si vous ne voulez pas que l'appareil donne un signal sonore, appuyez de manière répétée sur le bouton Niveau de Volume jusqu'à ce que "x" s'affiche à l'écran. Utilisez le même bouton pour ajuster le niveau de volume.

**i** Vous pouvez sélectionner cette fonction avant ou pendant le programme.



Annulation de l'alerte sonore



Niveau d'avertissement audio 1



Niveau d'avertissement audio 2



Niveau d'avertissement audio 3

### Niveau de séchage

Utilisé pour ajuster le niveau de séchage requis. Un séchage supplémentaire est réalisé par rapport aux paramètres par défaut lorsque le signe "+" apparaît, à l'inverse, le séchage est moins important lorsque le signe "-" s'affiche. La durée du programme peut varier en fonction de la sélection.

**i** Vous pouvez sélectionner cette fonction uniquement avant le début du programme.



### Anti-froissement

Vous pouvez utiliser la fonction Anti-froissement pour empêcher le linge de se froisser si vous ne sortez pas le linge après la fin du programme. Ce programme fait tourner le linge à intervalles de 240 secondes pour éviter qu'il ne se froisse. La fonction anti-froissement est activée mais le programme fonctionne encore dans la première illustration ci-dessous. Le cycle de séchage est achevé et la phase Anti-froissage a démarré dans la seconde image affichée.

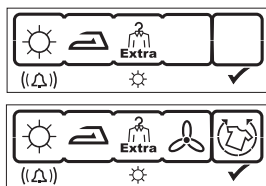

**i** Appuyez sur le bouton Anti-froissage pour activer cette fonction.

### Changer le contraste

Ajustez le contraste de l'écran pour rendre plus nets les symboles de l'écran. Il peut être tout particulièrement utile de modifier le réglage du contraste de l'affichage lorsque le sèche-linge est installé sur une machine à laver.

Appuyez sur le bouton Vitesse d'essorage / Minuterie pendant environ 3 secondes.

Quand le contraste change, tous les symboles de l'écran s'affichent pendant 3 secondes pour indiquer que le processus est achevé.

**i** Effectuez la même procédure pour revenir aux réglages de contraste antérieurs.

### Symboles d'avertissement.

**i** Les symboles d'avertissement peuvent varier en fonction du modèle de votre machine.

### Nettoyage du filtre peluches

Quand le programme est achevé, un symbole d'avertissement apparaît pour rappeler que le filtre doit être nettoyé.

**i** Si le symbole du nettoyage de filtre clignote en continu, référez-vous à la section "Résolution de problèmes".

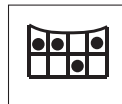

### Réservoir d'eau

Quand le programme est achevé, un symbole d'avertissement apparaît pour rappeler que le filtre doit être nettoyé.

Si le réservoir se remplit quand le programme est en marche, le symbole d'avertissement se met à clignoter et la machine se met en pause. Vidangez l'eau du réservoir et appuyez sur le bouton Marche / Pause / Annulation pour reprendre le programme. Le symbole d'avertissement s'éteint et le programme se relance.



### Nettoyez le filtre de trappe et le tiroir de filtre.

Le symbole d'avertissement clignote à certains intervalles pour rappeler qu'il faut nettoyer le tiroir du filtre.

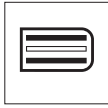

### Porte de chargement ouverte

Ce symbole d'avertissement apparaît quand la porte de chargement du sècheur est ouverte.



### Départ différé

La fonction Départ différé vous autorise à différer le démarrage du programme jusqu'à 24 heures.

1. Ouvrez la porte de chargement et placez le linge à l'intérieur.
2. Réglez le programme de séchage, la vitesse d'essorage et, le cas échéant, sélectionnez les fonctions optionnelles.
3. Appuyez sur le bouton « Départ différé » (+/-) pour ajuster le temps souhaité. Le symbole de départ différé clignote.
4. Appuyer sur le bouton Départ/pause/annulation. Puis, le minuteur commence à effectuer le compte à rebours. Le symbole de départ différé s'allume. Le symbole de démarrage apparaît. Le symbole ":" au milieu du départ différé affiché commencera à clignoter.

**i** Des vêtements supplémentaires peuvent être chargés / retirés au cours de la période de d'attente. A la fin du processus de compte à rebours du départ différé, le symbole de départ différé disparaît et le processus de séchage commence pendant que la durée du programme s'affiche. La durée s'affichant représente la durée normale de séchage plus la durée de départ différé.

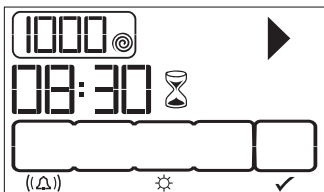

Le départ différé est activé en appuyant sur le bouton Départ / Pause / Annulation sur l'image de l'écran ci-dessus.

### Modifier le départ différé

Si vous voulez modifier le temps au cours du compte à rebours :

1. Appuyez sur le bouton Départ/Pause/Annulation pendant 3 secondes pour annuler le programme Répétez la procédure de départ différé pour le temps désiré.
2. Sélectionnez le temps de départ différé avec Départ différé avec les boutons + et -. Le symbole de départ différé clignote.
3. Appuyer sur le bouton Départ/pause/annulation. Puis, le minuteur commence à effectuer le compte à rebours. Le symbole de départ différé s'allume. Le symbole de pause s'éteint. Le symbole de démarrage apparaît.
4. Le symbole ":" au milieu du départ différé affiché commencera à clignoter.

### Annulation du départ différé

Si vous voulez annuler le compte à rebours du départ différé et commencer le programme immédiatement :

1. Appuyez sur le bouton Départ/Pause/Annulation pendant 3 secondes pour annuler le programme
2. Appuyez sur le bouton Départ / Pause / Annulation pour démarrer le programme sélectionné précédemment.

### Lancement du programme

Appuyer sur le bouton Départ/pause/annulation pour démarrer le programme.

Le bouton départ/pause/annulation s'allume pour indiquer que le programme a été lancé et le symbole ":" entre le temps restant continue à clignoter.

### Déroulement du programme

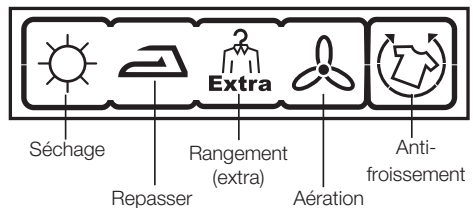

L'avancement du programme est indiqué à l'écran au moyen d'un ensemble de symboles. Au début de l'étape de chaque programme, le symbole approprié parmi ceux qui figurent à l'écran s'allumera et, à la fin du programme, tous les symboles resteront ainsi allumés. Le symbole

de droite à l'écran indique l'étape effectuée.

### Séchage

Le symbole séchage s'allume dans tous les programmes sauf l'aération.

### Prêt-à-repasser

Commence à s'allumer quand le niveau de séchage atteint l'étape Sec pour repassage.

### Prêt-à-porter

Commence à s'allumer quand le niveau de séchage atteint l'étape Sec pour rangement.

### Extra sec

Commence à s'allumer quand le niveau de séchage atteint l'étape Sec pour rangement.

### Aération (Rafraîchir)

Le symbole aération s'allume quand le programme s'achève.

**i** L'icône anti-froissement s'allume à la fin du programme si cette fonction est active.

## Sécurité enfants

L'appareil est équipé d'un verrouillage sécurité enfants qui empêche d'intervenir sur le programme en cours en appuyant sur un bouton. Toutes les touches à l'exception du bouton « Marche/Arrêt » sur le bandeau de commande sont désactivées lorsque la sécurité enfants est activée.

Pour activer la sécurité enfants, appuyez sur les touches « Alerte sonore » et « anti-froissage » simultanément pendant 3 secondes.

Pour lancer un nouveau programme à la fin du précédent ou pour interrompre le programme, il faut désactiver la sécurité enfants. Appuyez de nouveau sur les boutons pendant 3 secondes pour désactiver la sécurité enfants.

**i** Le symbole de verrouillage s'affiche à l'écran lorsque la sécurité enfants est activée.

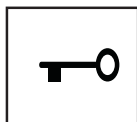

**i** La sécurité enfants est désactivée quand la machine est éteinte et allumée avec le bouton Marche / Arrêt.

Lorsque le mode Sécurité enfants est activé :

- Les symboles d'affichage ne changeront pas même si la position du sélecteur de programmes est modifiée lorsqu'un programme est en cours ou à l'arrêt.
- Si le mode Sécurité enfants est désactivé après avoir changé la position du sélecteur de programmes pendant le fonctionnement

de votre machine, celle-ci s'arrête et les informations relatives au nouveau programme s'affichent.

## Modification du programme en cours après son démarrage

Après le démarrage de l'appareil, vous pouvez changer le programme sélectionné et sécher votre linge dans un programme différent.

1. Si vous voulez sélectionner le programme Très sec au lieu du programme Sec pour repassage, appuyez sur le bouton Départ / Pause / Annulation et maintenez-le enfoncé pendant 3 secondes pour annuler le programme.
2. Sélectionnez le programme Très sec en tournant le bouton de sélection de programme.
3. Appuyer sur le bouton Départ/pause/annulation pour démarrer le programme.

**i** Vous pouvez aussi sélectionner un nouveau programme en tournant le bouton de sélection de programme quand la machine est en marche. Dans ce cas, le programme en cours est abandonné et l'information sur le nouveau programme s'affiche.

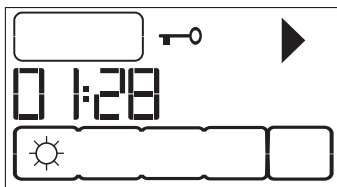

## Ajout/retrait du linge en mode de pause

Pour ajouter ou retirer du linge après le démarrage du programme de séchage :

1. Appuyez sur le bouton « Départ/Pause/Annulation » pour mettre la machine en mode « Pause ». Le processus de séchage sera interrompu.
2. En mode Pause, ouvrez la porte, ajoutez ou sortez du linge et fermez la porte.
3. Appuyer sur le bouton Départ/pause/annulation pour démarrer le programme.

**i** Le linge ajouté pendant le processus de séchage peut entraîner le mélange du linge déjà séché dans la machine avec du linge mouillé, cela aura comme conséquence que le linge sera toujours mouillé à la fin du processus de séchage.

**i** Vous pouvez répéter le processus d'ajout

ou de retrait de linge autant que vous le désirez durant le séchage. Cependant, ce processus augmentera la durée du programme et l'énergie consommée car le processus de séchage sera souvent interrompu. Pour cette raison nous vous recommandons de ne pas rajouter de linge une fois que le programme est lancé.

- i** Si vous sélectionnez un nouveau programme en tournant la molette de sélection de programmes lorsque la machine est en mode pause, le programme en cours est alors annulé et les informations portant sur le nouveau programme s'affichent.

**⚠** Ne touchez pas la surface intérieure du tambour en sortant ou ajoutant du linge pendant qu'un programme fonctionne. La surface du tambour est chaude.

## Annulation du programme

Si vous voulez arrêter le séchage et annuler le programme pour quelque raison après le démarrage de l'appareil, appuyez sur le bouton Départ / Pause / Annulation pendant 3 secondes. Les symboles d'avertissement Nettoyage du filtre à air, Réservoir d'eau et « Fin » s'affichent comme rappel à la fin de cette période.

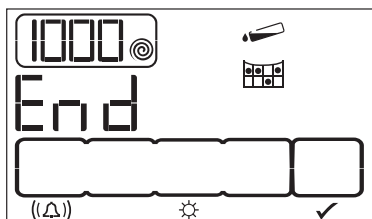

**⚠** Etant donné que l'intérieur de la machine sera très chaud après l'annulation d'un programme en cours, activez le programme d'aération pour le refroidir.

- i** La machine s'arrêtera si vous tournez le bouton de sélection de programme quand il fonctionne. Dans ce cas, le programme en cours est abandonné et l'information sur le nouveau programme s'affiche.

## Fin du programme

Les symboles de nettoyage du filtre et du réservoir d'eau s'allument dans l'indicateur de suivi de programme et la mention "Fin" s'affiche à l'écran quand le programme s'achève. La porte pde chargement peut alors être ouverte et

la machine est prête pour un second cycle. Appuyez sur Marche / Arrêt pour arrêter l'appareil.

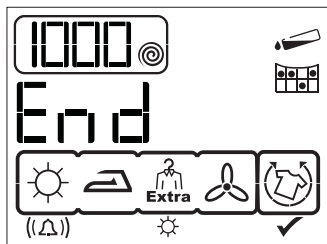

- i** Si la fonction Anti-froissement est activée et que le linge n'est pas sorti de la machine à la fin du programme, le programme Anti-froissement 2 heures est activé.
- i** Nettoyez le filtre après chaque utilisation. (Voir "Filtre / Surface intérieure de la porte de chargement")
- i** Vidangez le réservoir d'eau après chaque cycle de séchage. (Voir " Vidanger le réservoir d'eau")

## 5 Entretien et nettoyage

La durée de vie de l'appareil augmente et les problèmes fréquemment rencontrés diminuent s'il est nettoyé à intervalles réguliers.

**!** Cet appareil doit être débranché durant les travaux d'entretien et de nettoyage (bandeaux de contrôle, corps, etc.).

### Filtre / Surface intérieure de la porte de chargement

Les peluches et fibres qui se dégagent du linge dans l'air au cours du cycle de séchage sont récupérées par le « Filtre à peluche ».

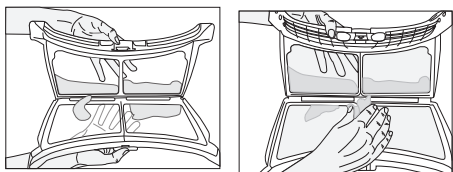
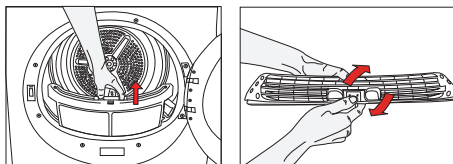

**i** Ces particules se forment généralement à cause de l'usure et du lavage.

**!** Nettoyez toujours le filtre et les surfaces intérieures de la porte de chargement après chaque séchage.

**i** Vous pouvez nettoyer le filtre et son pourtour à l'aide d'un aspirateur.

Pour nettoyer le filtre :

1. Ouvrez la porte de chargement.
2. Retirez le filtre de trappe en tirant dessus, puis ouvrez le filtre.
3. Éliminez les peluches, les fibres et les résidus de coton à la main ou à l'aide d'un chiffon doux.
4. Fermez le filtre et remplacez-le correctement à sa place.

**i** Une couche peut se former sur les pores du filtre et entraîner un bouchage du filtre après avoir utilisé la machine pendant un certain temps. Lavez le filtre à l'eau chaude pour enlever la couche qui se forme sur la surface du filtre. Séchez le filtre complètement avant de le réinstaller.

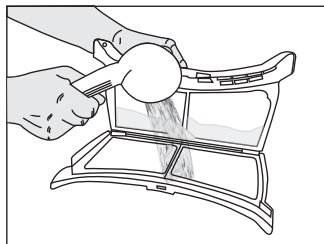

**i** Nettoyez la surface intérieure entière de la porte de chargement et le loquet de la porte.

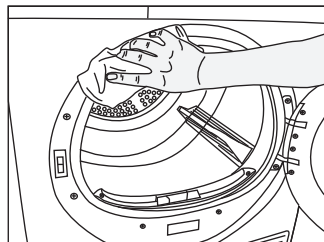
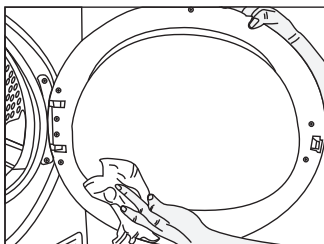

### Nettoyage des capteurs

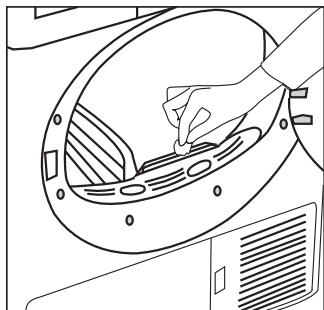

Votre machine est équipée de capteurs d'humidité qui détectent si le linge est sec ou non.

Pour nettoyer le capteur :

1. Ouvrez la porte de chargement du sèche-linge.
2. Laissez refroidir la machine si elle est encore chaude en raison du processus de séchage.
3. Nettoyez les capteurs métalliques à l'aide d'un chiffon doux imbibé de vinaigre puis séchez-les.

**i** Nettoyez les capteurs métalliques 4 fois par an.

**i** N'utilisez pas d'outils en métal pour nettoyer les surfaces métalliques des capteurs.

**!** N'utilisez jamais de solvants, de produits de nettoyage ou de substances similaires lors du nettoyage, en effet ces produits entraîneraient un risque d'incendie et d'explosion!

## Vidanger le réservoir d'eau

L'humidité du linge est enlevée et condensée durant le processus de séchage et l'eau qui apparaît s'accumule dans le réservoir. Vidangez le réservoir d'eau après chaque cycle de séchage.

**!** L'eau condensée n'est pas potable !

**!** Ne retirez jamais le réservoir d'eau lorsqu'un programme est en cours!

Si vous omettez de vider le réservoir d'eau, votre machine s'arrêtera de fonctionner au cours des cycles de séchage suivants, lorsque le réservoir sera plein et que le symbole « réservoir d'eau » s'allumera. Dans ce cas, appuyez sur le bouton Départ/Pause/Annulation pour relancer le cycle de séchage après avoir vidé le réservoir.

Pour la vidange du réservoir d'eau ;

1. Tirez le tiroir et enlevez le réservoir d'eau avec soin.

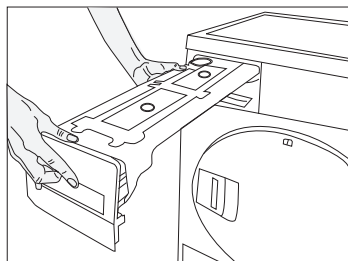

2. Videz l'eau du réservoir.

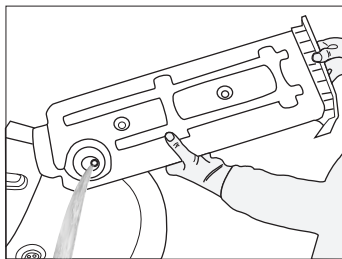

3. S'il y a une accumulation de bouloches dans le réservoir, lavez-le à l'eau courante.
4. Réinstallez le réservoir d'eau à sa place.

## Nettoyer le tiroir du filtre

Les peluches et les fibres n'ayant pas été récupérées par le filtre de la trappe, sont bloquées dans le tiroir du filtre situé derrière la plaque de protection. Le voyant du symbole de Nettoyage du tiroir du filtre s'allumera au maximum tous les 5 cycles comme rappel.

Un double filtre est situé dans le tiroir. Le premier niveau est l'éponge du tiroir du filtre et le second niveau est le tissu du filtre.

Nettoyage du tiroir du filtre ;

1. Appuyez sur le bouton de la plaque de protection pour ouvrir la plaque de protection.

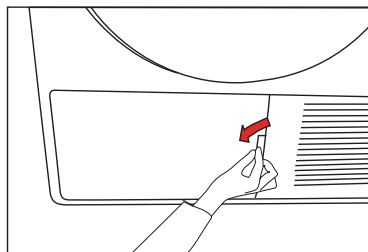

2. Enlevez le couvercle du tiroir du filtre en le tournant dans la direction des flèches.

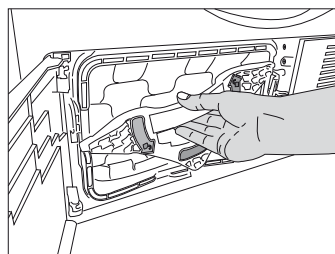

3. Retirez le tiroir du filtre.

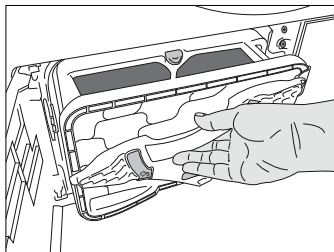

4. Ouvrez le tiroir du filtre en appuyant sur le bouton rouge.

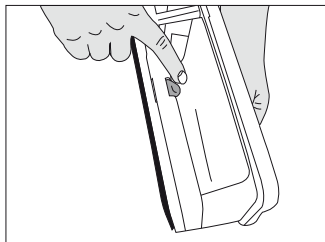

5. Retirez l'éponge du tiroir du filtre.

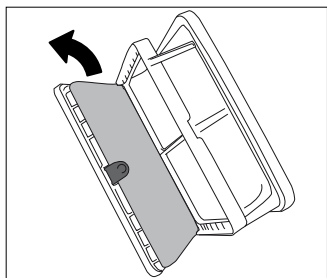

6. Éliminez les peluches, les fibres et les résidus de coton à la main ou à l'aide d'un chiffon doux.

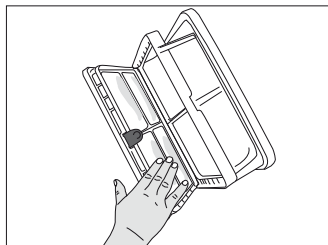

**i** Quand vous remarquez une matière qui pourrait boucher le tissu du filtre, veuillez la laver dans de l'eau chaude. Laissez le filtre sécher complètement avant de le réinstaller dans le compartiment du filtre.

7. Lavez à la main l'éponge du compartiment du filtre pour enlever les cheveux et peluches dessus. Pressez-la à la main pour enlever le surplus d'eau.

**i** Il n'est pas nécessaire de nettoyer l'éponge si les peluches et les fibres accumulées sont peu importantes.

8. Réinstallez l'éponge à sa place.

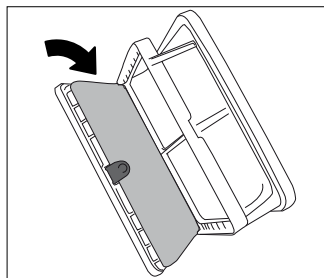

9. Fermez le bloc du filtre en le verrouillant avec le bouton rouge.

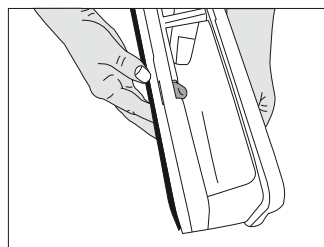

10. Remettez le tiroir du filtre à sa place, tournez le couvercle du tiroir du filtre dans le sens des aiguilles d'une montre en vous assurant qu'il est bien fermé.

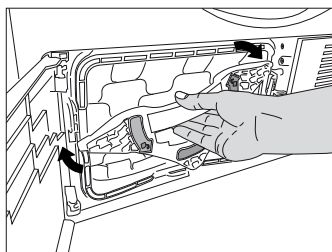

11. Reposez la plaque de protection.

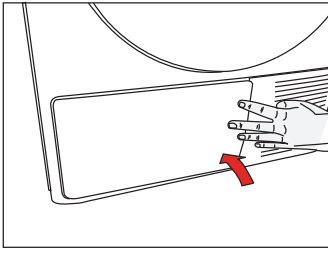

- i** Sécher sans l'éponge du tiroir du filtre endommagera l'appareil!
- i** Un filtre et un tiroir de filtre sale allongeront la durée du séchage et augmenteront la consommation d'énergie.
- i** Une couche peut se former sur les pores du filtre et entraîner un bouchage du filtre après avoir utilisé la machine pendant un certain temps. Lavez le filtre à l'eau chaude pour enlever la couche qui se forme sur la surface du filtre. Séchez le filtre complètement avant de le réinstaller.

### Nettoyage de l'évaporateur

Nettoyez les peluches accumulées sur les ailes de l'évaporateur situé derrière le tiroir du filtre avec un aspirateur.

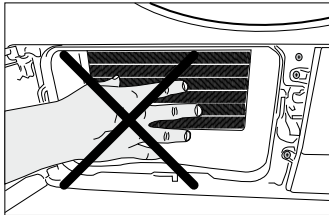

- i** Vous pouvez aussi nettoyer à la main si vous portez des gants protecteurs. Ne tentez pas de nettoyer à mains nues.



## 6 Résolution de problèmes

Le processus de séchage est excessivement long.

- Les pores du filtre sont bouchés. >>> *Lavez le filtre à l'eau chaude.*
- Le tiroir du filtre est bouché. >>> *Nettoyez l'éponge et le tissu du filtre dans le tiroir du filtre.*
- Les grilles de ventilation sur l'avant de l'appareil sont bloqués. >>> *Enlevez les objets (s'il y en a) qui bloquent la ventilation devant les grilles de ventilation.*
- La ventilation n'est pas suffisante car la pièce où est située la machine est très petite. >>> *Ouvrez la porte et la fenêtre de la pièce pour éviter une hausse excessive de la température de la pièce.*
- Un dépôt de calcaire s'est formé sur le capteur d'humidité. >>> *Nettoyez le capteur d'humidité.*
- Trop de linge est chargé. >>> *Ne chargez pas la machine à l'excès.*
- Le linge n'est pas bien essoré. >>> *Essorez votre linge à une rapidité supérieure dans votre machine.*

Le linge est mouillé à la fin du séchage

- i** Après le séchage, les vêtements chauds semblent plus humides que leur niveau réel d'humidité.
- Il est probable que le programme sélectionné ne convenait pas au type de linge. >>> *Vérifiez les étiquettes des vêtements et choisissez un programme approprié pour le type de linge ou utilisez des programmes minutés en plus.*
  - Les pores du filtre sont bouchés. >>> *Lavez le filtre à l'eau chaude.*
  - Le tiroir du filtre est bouché. >>> *Nettoyez l'éponge et le tissu du filtre dans le tiroir du filtre.*
  - Trop de linge est chargé. >>> *Ne chargez pas la machine à l'excès.*
  - Le linge n'est pas bien essoré. >>> *Essorez votre linge à une rapidité supérieure dans votre machine.*

Le sèche-linge ou le programme ne se met pas en marche. Le sèche-linge ne démarre pas quand il est réglé.

- Il n'est pas branché. >>> *Assurez-vous que la machine est branchée.*
- La porte de chargement est entrouverte. >>> *Veillez à ce que la porte de chargement soit complètement fermée.*
- Le programme n'est pas sélectionné ou le bouton Départ / Pause / Annulation n'est pas enfoncé. >>> *Assurez-vous que le programme a été défini et qu'il n'est pas sur le mode « Pause ».*
- La sécurité enfants est activée. >>> *Désactivez la sécurité enfants.*

Le programme s'est interrompu sans raison.

- La porte de chargement est entrouverte. >>> *Veillez à ce que la porte de chargement soit complètement fermée.*
- Il y a eu une coupure de courant. >>> *Appuyer sur le bouton Départ/pause/annulation pour démarrer le programme.*
- Le réservoir d'eau est plein. >>> *Vidanger le réservoir d'eau*

Le linge a rétréci, s'est élimé ou s'est abîmé.

- Le programme utilisé ne convient pas au type de linge. >>> *Vérifiez l'étiquette du vêtement et sélectionnez un programme adapté au type de tissu.*

L'éclairage du tambour ne s'allume pas (pour les modèles équipés d'une lampe).

- Le sèche-linge n'est pas allumé avec le bouton Marche / Arrêt. >>> *Assurez-vous que le sèche-linge est allumé.*
- La lampe est défectueuse. >>> *Appelé le service agréé pour faire remplacer la lampe*

Le symbole « Final / Anti-froissement » est allumé.
<ul style="list-style-type: none"> <li>Le programme Anti-froissement est activé pour empêcher le linge dans la machine de se froisser. &gt;&gt;&gt; <i>Eteignez l'appareil et retirez le linge.</i></li> </ul>
Le symbole Fin est activé.
<ul style="list-style-type: none"> <li>Le programme est fini. Eteignez l'appareil et retirez le linge.</li> </ul>
Le symbole du filtre est allumé.
<ul style="list-style-type: none"> <li>Le filtre est sale. &gt;&gt;&gt; <i>Nettoyer le filtre à air</i></li> </ul>
Le symbole du filtre clignote.
<ul style="list-style-type: none"> <li>Le compartiment du filtre est bouché avec des peluches. &gt;&gt;&gt; <i>Nettoyer le filtre à air</i></li> <li>Un dépôt s'est formé sur les pores du filtre et le bouche. &gt;&gt;&gt; <i>Lavez le filtre à l'eau chaude.</i></li> <li>Le tiroir du filtre est bouché. &gt;&gt;&gt; <i>Nettoyez l'éponge et le tissu du filtre dans le tiroir du filtre.</i></li> </ul>
De l'eau fuit de la porte de chargement
<ul style="list-style-type: none"> <li>Des peluches se sont accumulées sur les surfaces intérieures de la porte de chargement et de son loquet. &gt;&gt;&gt; <i>Nettoyez les surfaces intérieures de la porte de chargement et de son loquet.</i></li> </ul>
La porte de chargement s'ouvre spontanément.
<ul style="list-style-type: none"> <li>La porte de chargement est entrouverte. &gt;&gt;&gt; <i>Poussez la porte de chargement pour la fermer jusqu'à entendre un son de verrouillage.</i></li> </ul>
Le symbole réservoir d'eau est allumé/clignote.
<ul style="list-style-type: none"> <li>Le réservoir d'eau est plein. &gt;&gt;&gt; <i>Vidangez le réservoir d'eau</i></li> <li>Le tuyau de vidange de l'eau est plié. &gt;&gt;&gt; Si l'appareil est raccordé directement à un tuyau de vidange des eaux usées, vérifiez le tuyau de vidange.</li> </ul>
Le symbole de nettoyage du tiroir du filtre clignote.
<ul style="list-style-type: none"> <li>Le filtre est sale. &gt;&gt;&gt; <i>Nettoyez l'éponge et le tissu du filtre dans le tiroir du filtre.</i></li> </ul>

 Si vous ne pouvez pas résoudre le problème en suivant les consignes de cette section, consultez votre vendeur ou le service agréé. N'essayez jamais de réparer un produit en panne vous-même.



# Bitte lesen Sie diese Bedienungsanleitung zuerst!

Liebe Kundin, lieber Kunde,

Wir wünschen uns, dass unser Produkt, das in modernen Betrieben hergestellt wurde und strikte Qualitätskontrollen durchlaufen hat, zu Ihrer vollsten Zufriedenheit funktioniert und Ihnen lange Zeit Freude bereitet.

Bitte lesen Sie daher die gesamte Bedienungsanleitung sorgfältig durch, bevor Sie das Gerät benutzen. Bewahren Sie die Anleitung gut auf, damit Sie später darin nachlesen können. Falls Sie das Gerät verkaufen oder verschenken, vergessen Sie bitte nicht, die Anleitung ebenfalls mitzugeben.

## Die Bedienungsanleitung hilft Ihnen, Ihr neues Gerät schnell und sicher zu bedienen.

- Bitte lesen Sie die Bedienungsanleitung, bevor Sie Ihr Gerät aufstellen und benutzen.
- Halten Sie sich immer an die Sicherheitshinweise.
- Bewahren Sie diese Bedienungsanleitung gut auf, damit Sie später darin nachlesen können.
- Lesen Sie auch die weiteren Dokumente, die eventuell mit dem Gerät geliefert wurden.

Beachten Sie, dass diese Bedienungsanleitung für verschiedene Modelle geschrieben wurde. Unterschiede zwischen den verschiedenen Modellen werden natürlich in der Anleitung erwähnt.

## Die Symbole

In der Bedienungsanleitung verwenden wir folgende Symbole:

 Anleitung lesen.

 Wichtige Informationen oder nützliche Tipps zum Gebrauch.

 Warnung vor gefährlichen Situationen, die Verletzungen oder Sachschäden bewirken können.

 Warnung vor Stromschlägen.

 Warnungen vor Brandgefahr.

 Warnungen vor heißen Flächen.

2960310683\_DE/141112.1438



Dieses Gerät ist mit dem Symbol zur selektiven Behandlung von Elektro- und Elektronikausstattungen gekennzeichnet. Dies bedeutet, dass das ausgediente Gerät gemäß der EG-Richtlinie 2002/96 zwecks Zerlegen oder Recycling von einem selektiven Sammelsystem erfasst werden muss, um jegliche Auswirkungen auf die Umwelt zu reduzieren. Weitere Auskünfte können von den zuständigen örtlichen oder landesweiten Behörden erhalten werden. Nicht selektiv behandelte Elektronikprodukte können auf Grund der in ihnen enthaltenen Schadstoffe für die Umwelt und die menschliche Gesundheit schädlich sein.



# 1 Wichtige Hinweise zu Ihrer Sicherheit

In diesem Abschnitt finden Sie wichtige Sicherheitshinweise, die Sie vor Verletzungen und Sachschäden bewahren. Bei Nichtbeachtung dieser Anweisungen erlischt die Garantie.

## Allgemeine Sicherheitshinweise

- Stellen Sie das Gerät niemals auf Teppichboden und ähnlichen Unterlagen auf; andernfalls kann die Maschine nicht richtig belüftet werden und sich dadurch überhitzen. Dies kann zu Problemen mit Ihrem Gerät führen.
- Benutzen Sie das Gerät nicht, falls Netzkabel oder Netzstecker beschädigt sind. Wenden Sie sich an den autorisierten Kundendienst.
- Verändern Sie den Netzstecker des Gerätes nicht. Falls sich der Netzstecker nicht in die Steckdose einstecken lassen sollte, lassen Sie die Steckdose von einem qualifizierten Elektriker gegen eine passende austauschen.
- Berühren Sie den Stecker niemals mit feuchten oder gar nassen Händen! Ziehen Sie den Netzstecker niemals am Kabel aus der Steckdose: Fassen Sie grundsätzlich den Stecker selbst.
- Schließen Sie das Gerät an eine geerdete, mit einer passenden Sicherung abgesicherte Steckdose an – orientieren Sie sich dabei an der Tabelle mit technischen Daten.
- Das Netzkabel des Gerätes ist mit einem entsprechenden Leiter und einem Erdungsstecker ausgestattet. Dieser Stecker muss in eine gemäß lokalen Vorschriften und Richtlinien installierte und geerdete Steckdose eingesteckt werden. Ein geerdeter Anschluss verringert die Stromschlaggefahr, da Elektrizität im Falle einer Fehlfunktion oder eines Ausfalls über einen geringen Widerstand abfließen kann. Lassen Sie das Gerät grundsätzlich von einem qualifizierten Elektriker erden. Wenden Sie sich an einen qualifizierten Elektriker oder Wartungstechniker, falls Zweifel an der ordnungsgemäßen Erdung des Gerätes bestehen. Unser Unternehmen haftet nicht bei Schäden, die durch nicht ordnungsgemäße Erdung entstehen.
- Bei Aufstellung, Wartung, Reinigung und Reparatur sollte der Netzstecker des Gerätes stets gezogen sein.
- Lassen Sie Aufstellung und Reparaturen grundsätzlich nur durch den autorisierten Kundendienst ausführen. Der Hersteller haftet nicht bei Schäden, die durch das Einwirken nicht autorisierter Personen verursacht werden.
- Verwenden Sie keine Elektrogeräte im Inneren des Gerätes.
- Schließen Sie den Luftauslass des Gerätes nicht an Kamine an, durch die Verbrennungsrückstände von Geräten geleitet werden, die mit Gas oder anderen Kraftstoffen arbeiten.
- Damit keine Gefährdungen durch den Rückfluss von Verbrennungsgasen einschließlich offenen Flammen in den Raum entstehen, muss für eine angemessene Belüftung gesorgt werden.
- Achten Sie darauf, dass die Zuluftöffnungen nicht blockiert sind
- Textilien, die mit Benzin, chemischen Reinigungsmitteln oder anderen brennbaren oder gar explosiven Materialien gereinigt oder damit verunreinigt wurden, dürfen nicht mit dem Gerät getrocknet werden, da brennbare oder explosive Dämpfe entstehen können.
- Trocknen Sie keine mit Chemikalien gereinigten Textilien mit Ihrem Trockner.
- Unterwäsche mit Metalleinlagen (z. B. BHs) sollten nicht im Wäschetrockner getrocknet werden. Der Trockner kann beschädigt werden, falls sich Metalleinlagen im laufenden Betrieb lösen.
- Versuchen Sie niemals, das Gerät selbst zu reparieren! Verzichten Sie auf eigenmächtige Reparaturen und den Austausch von Teilen, auch wenn Sie sich dazu in der Lage fühlen. Führen Sie

solche Tätigkeiten nur dann aus, wenn diese ausdrücklich in der Bedienungs- oder Wartungsanleitung empfohlen werden. Andernfalls bringen Sie Ihr Leben und das Leben anderer Personen in Gefahr.

- Bei Fehlfunktionen, die sich nicht mit Hilfe der Bedienungsanleitung und nicht ohne Nichtbeachtung der Sicherheitshinweise beseitigen lassen, schalten Sie das Gerät ab, ziehen den Netzstecker und wenden sich an den autorisierten Kundendienst.
  - Greifen Sie nicht in das Gerät, solange sich die Trommel bewegt.
  - Nutzen Sie keine Verlängerungskabel, keine Mehrfachsteckdosen oder Adapter zum Anschluss des Trockners an die Stromversorgung; es besteht eine gewisse Stromschlaggefahr.
  - Achten Sie unbedingt darauf, dass beim Reinigen des Gerätes kein Wasser darauf gelangt! Es besteht Stromschlaggefahr!
-  Der letzte Schritt des Trocknungszyklus (die Abkühlphase) erfolgt ohne Wärmezufuhr, damit Textilien nicht beschädigt werden. Falls Sie die Gerätetür vor Abschluss der Abkühlphase öffnen, entweicht heißer Dampf.
-  Halten Sie den Trockner niemals vor Abschluss des jeweiligen Programms an. Falls dies unbedingt erforderlich sein sollte, nehmen Sie sämtliche Wäsche möglichst schnell heraus und breiten diese an einem geeigneten Ort aus, damit sich die Hitze schnell verflüchtigt.
- Reinigen Sie den Fusselfilter vor oder nach jedem Einsatz. Benutzen Sie den Trockner niemals ohne eingesetzten Fusselfilter.
  - Reinigen Sie das Innere und den Abluftschlauch des Gerätes regelmäßig. Achten Sie darauf, dass sich keine Fasern, kein Staub und keine sonstigen Verschmutzungen am Luftauslass oder in der Nähe ansammeln.
  - Das Netzkabel muss nach der Aufstellung frei zugänglich bleiben.
  - Trocknen Sie keine ungewaschenen Textilien im Wäschetrockner.
  - Textilien, die mit Speiseöl, Azeton, Alkohol,

Benzin, Kerosin, Fleckentferner, Terpentin, Paraffin oder Paraffinentferner verunreinigt wurden, müssen zunächst mit reichlich Reinigungsmittel in heißem Wasser gewaschen werden, bevor sie im Trockner getrocknet werden dürfen.

- Artikel wie Schaumgummi (Latexschaum), Duschhauben, wasserdichte Textilien, gummierte Textilien sowie Kleidungsstücke oder Kissen mit Schaumstoffeinlagen sollten nicht im Wäschetrockner getrocknet werden.
- Benutzen Sie keine Weichmacher oder Produkte gegen statische Aufladungen, sofern diese nicht ausdrücklich zur Verwendung in Wäschetrocknern geeignet sind.
- Verwenden Sie Weichmacher, Antistatikprodukte und dergleichen grundsätzlich streng nach Anleitung des Herstellers.
- Stellen Sie das Gerät nicht hinter verschlossenen Türen, Schiebetüren und nicht hinter Türen auf, die sich gegen das Gerät öffnen und dagegen stoßen können.
- Stellen Sie das Gerät nicht an Orten auf, an denen es Umwelteinflüssen ausgesetzt wird.
- Ihr Gerät sollte nur bei Umgebungstemperaturen zwischen 5 und 35 °C eingesetzt werden. Bei anderen Betriebsbedingungen kann die Leistung des Gerätes stark nachlassen; es kann sogar zu Beschädigungen kommen.
- Versuchen Sie niemals, die Bedingungelemente zu manipulieren.
- Ziehen Sie den Netzstecker, wenn Sie das Gerät nicht benutzen.
- Entfernen Sie die Gerätetür, bevor Sie den Trockner entsorgen.
- Überprüfen Sie sämtliche Textilien auf vergessene Feuerzeuge, Münzen, Metallteile, Nadeln, usw. und entfernen Sie diese, bevor Sie die Textilien in das Gerät geben.
- Achten Sie darauf, dass keine Haustiere in das Gerät steigen können. Schauen Sie vor jedem Einsatz sicherheitshalber in der

Trommel nach.

- Achten Sie darauf, dass bei Wartungsarbeiten ausschließlich Originalteile und Zubehör verwendet werden.
- Stützen Sie sich nicht auf der geöffneten Gerätetür ab. Das Gerät kann umkippen.
- Schalten Sie das Gerät nach Ablauf des Trocknungsprogramms immer mit der Ein-/Austaste ab. Schalten Sie das Gerät auch grundsätzlich aus, wenn Sie es nicht benutzen. Halten Sie die Gerätetür im laufenden Betrieb stets geschlossen.

## **Bestimmungsgemäßer Gebrauch**

- Dieses Produkt wurde für den reinen Hausgebrauch entwickelt. Es darf nicht für andere Zwecke eingesetzt werden.
- Das Gerät darf nur zum Trocknen von Textilien verwendet werden, die entsprechend gekennzeichnet sind.
- Trocknen Sie nur in der Bedienungsanleitung erwähnte Textilien im Wäschetrockner.
- Dieses Gerät darf nicht von Personen (einschließlich Kindern) benutzt werden, die unter körperlichen oder geistigen Einschränkungen leiden oder denen es an der nötigen Erfahrung im Umgang mit solchen Geräten mangelt. Eine Ausnahme kann gemacht werden, wenn solche Personen ständig beaufsichtigt werden und/oder gründlich in der Verwendung des Gerätes unterwiesen wurden.

## **Sicherheit von Kindern**

- Elektrogeräte können eine Gefahr für Kinder darstellen. Halten Sie Kinder im laufenden Betrieb vom Gerät fern. Lassen Sie Kinder nicht mit dem Gerät spielen.
- Lassen Sie Kinder auf keinen Fall auf oder in das Gerät klettern.
- Schließen Sie die Gerätetür, wenn Sie den Raum verlassen.
- Verpackungsmaterialien können für Kinder gefährlich werden. Halten Sie Verpackungsmaterialien von Kindern fern, entsorgen Sie solche Materialien gemäß örtlichen Entsorgungsvorschriften.

## 2 Installation

Lassen Sie das Gerät vom autorisierten Kundendienst in Ihrer Nähe installieren. Bereiten Sie Stromversorgung und Wasserablauf entsprechend vor, bevor Sie sich an den autorisierten Kundendienst wenden. Lassen Sie die nötigen Arbeiten bei Bedarf durch eine qualifizierte Fachkraft ausführen.

- i** Vorbereitungen des Aufstellungsortes, des elektrischen Anschlusses und des Wasserablaufs liegen in Ihren Händen.
- ⚠** Aufstellung und elektrischer Anschluss des Gerätes müssen vom autorisierten Kundendienst ausgeführt werden. Der Hersteller haftet nicht bei Schäden, die durch das Einwirken nicht autorisierter Personen verursacht werden.
- ⚠** Schauen Sie sich das Gerät vor der Installation genau an, achten Sie auf Defekte. Falls Defekte vorliegen, lassen Sie das Gerät nicht installieren. Beschädigte Geräte stellen immer ein Sicherheitsrisiko dar.
- ⚠** Lassen Sie den Trockner mindestens 12 Stunden lang unbewegt stehen, bevor Sie das Gerät einschalten.

### Der richtige Aufstellungsort

- Stellen Sie das Gerät auf einer stabilen, ebenen Unterlage auf.
- Der Trockner ist schwer. Versuchen Sie nicht, das Gerät alleine zu transportieren.
- Benutzen Sie das Gerät an einem gut belüfteten, staubfreien Ort.
- Blockieren Sie nicht die Ventilationsöffnungen an der Vorderseite und unter dem Gerät; z. B. durch langflorige Teppiche oder Holzeinfassungen.
- Stellen Sie das Gerät nicht hinter verschlossenen Türen, Schiebetüren und nicht hinter Türen auf, die sich gegen das Gerät öffnen und dagegen stoßen können.
- Das Gerät sollte nach der Installation nicht mehr verrückt werden. Achten Sie bei der Aufstellung darauf, dass nichts gegen die

Rückwand stößt (z. B. Wasseranschlüsse, Steckdosen und dergleichen). Wählen Sie einen Aufstellungsort, an dem das Gerät permanent steht und nicht mehr verrückt werden muss.

- Sorgen Sie für einen Abstand von mindestens 1,5 cm zwischen den Kanten des Gerätes und anderen Möbelstücken.
- ⚠** Stellen Sie das Gerät nicht auf das Netzkabel.

### Transportsicherungen entfernen

- ⚠** Entfernen Sie die Transportsicherungen, bevor Sie das Gerät zum ersten Mal benutzen.
1. Öffnen Sie die Gerätetür.
  2. Im Inneren der Trommel finden Sie einen Kunststoffbeutel mit Schaumstoff darin. Fassen Sie diesen an der mit XX XX markierten Stelle.
  3. Ziehen Sie den Kunststoffbeutel zu sich hin heraus; dadurch entfernen Sie die Transportsicherungen.

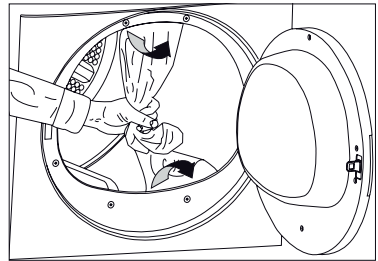

- ⚠** Vergewissern Sie sich, dass kein Teil der Transportsicherungen in der Trommel verblieben ist.

### Untertischinstallation

- Bei entsprechendem Platzangebot kann das Gerät auch unterhalb einer Arbeitsplatte installiert werden.
- ⚠** Beim Einsatz als Untertisch-Trockner sollte das Gerät niemals ohne passendes Montagematerial zur Untertischinstallation genutzt werden.



Trocknertiefe	60 cm	54 cm
Artikelnummer Untertisch- Installationsbauteil	2979700100	2973600100

- Lassen Sie mindestens 3 cm Platz zwischen Seitenwänden/Rückwand des Gerätes und angrenzenden Gegenständen frei, wenn Sie das Gerät unter einer Arbeitsplatte oder in einem Schrank installieren.

## Aufstellung auf der Waschmaschine

- Wenn das Gerät auf einer Waschmaschine aufgestellt werden soll, benötigen Sie ein Passstück. Das Passstück (2977200100 weiß/2977200400 grau) muss vom autorisierten Kundendienst angebracht werden.
- Das Gesamtgewicht der Waschmaschine-Trockner-Kombination kann – bei voller Beladung – durchaus 180 kg erreichen. Stellen Sie die Geräte daher unbedingt auf einem soliden Boden auf, der die Last problemlos tragen kann!

## Wasserablauf anschließen

Bei Geräten, die mit einem Kondensator ausgestattet sind, sammelt sich das beim Trocknen anfallende Wasser im Wassertank. Das gesammelte Wasser sollte nach jedem Trocknen abgelassen werden.

Sie können das gesammelte Wasser auch direkt über den mitgelieferten Ablaufschlauch ablaufen lassen, statt den Wassertank regelmäßig zu leeren.

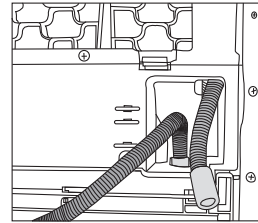
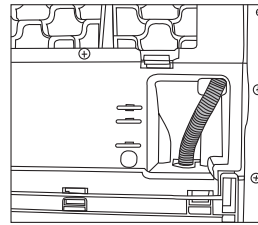

### So schließen Sie den Wasserablaufschlauch an:

1. Ziehen Sie den Schlauch mit der Hand aus dem Gerät. Holen Sie den Schlauch grundsätzlich nur mit den Händen heraus, benutzen Sie keinerlei Werkzeuge dafür.
2. Schließen Sie ein Ende des separat gelieferten Ablaufschlauches an der Stelle an, an der Sie den Schlauch im letzten Schritt entfernt haben.
3. Verbinden Sie das andere Ende des Wasserablaufschlauches direkt mit dem Wasserablauf (Abfluss) in der Wand oder am Waschbecken.

**!** Bei sämtlichen Anschlussvarianten muss der Schlauch grundsätzlich gesichert werden. Ansonsten kann es zu Überschwemmungen kommen, falls sich der Schlauch beim Wasseraustritt lösen sollte.

**i** Der Ablaufschlauch sollte in einer Höhe von maximal 80 cm angeschlossen werden.

**i** Achten Sie darauf, dass nicht auf den Wasserablaufschlauch getreten werden kann und dass der Schlauch nicht zwischen Ablauf und Maschine eingeklemmt wird.

### Füße einstellen

Damit Ihr Gerät leise und vibrationsfrei arbeiten kann, muss es absolut gerade und ausbalanciert stehen. Sie balancieren das

Gerät aus, indem Sie die FüÙe entsprechend einstellen.

Stellen Sie die FüÙe (durch Drehen) so ein, dass die Maschine absolut gerade und wackelfrei steht.

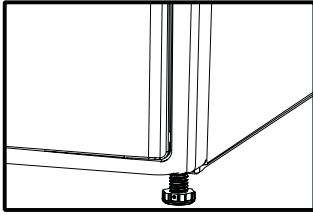

**i** Drehen Sie die EinstellfüÙe niemals komplett aus ihrer Halterung heraus.

## Elektrischer Anschluss

Schließen Sie das Gerät an eine geerdete, mit einer passenden Sicherung abgesicherte Steckdose an – orientieren Sie sich dabei an der Tabelle mit technischen Daten. Unser Unternehmen haftet nicht bei Schäden, die durch nicht ordnungsgemäÙe Erdung entstehen.

- Der Anschluss muss gemäß lokal gültiger Vorschriften erfolgen.
- Das Netzkabel muss nach der Aufstellung frei zugänglich bleiben.
- Hinweise zu Betriebsspannung und erforderlichen Sicherungen finden Sie im Abschnitt „Technische Daten“. Wenn Ihre Stromversorgung mit einer geringeren als einer 10 A-Sicherung ausgestattet ist, lassen Sie eine 10 A-Sicherung durch einen qualifizierten Elektriker installieren.
- Die angegebene Spannung muss mit der Spannung Ihrer lokalen Stromversorgung übereinstimmen.
- Verzichten Sie auf Verlängerungskabel und Mehrfachsteckdosen.
- Hauptsicherung und Schalter müssen einen minimalen Kontaktabstand von 3 mm aufweisen.

**!** Beschädigte Netzkabel müssen durch den autorisierten Kundendienst ausgetauscht werden.

**!** Das Gerät darf vor Abschluss der Reparatur keinesfalls betrieben werden! Es besteht Stromschlaggefahr!

## Erste Inbetriebnahme

Vergewissern Sie sich vor dem Einschalten des Gerätes, dass sämtliche Vorbereitungen gemäß den Abschnitten „Wichtige Hinweise zu Ihrer Sicherheit“ und „Installation“ erledigt wurden.

## Verpackungsmaterial entsorgen

Verpackungsmaterialien können für Kinder gefährlich werden. Lagern Sie Verpackungsmaterialien daher an einem sicheren Ort und außerhalb der Reichweite von Kindern.

Das Verpackungsmaterial Ihres Gerätes wurde aus recyclingfähigen Materialien hergestellt. Achten Sie auf die richtige Entsorgung gemäß der an Ihrem Wohnort gültigen Vorschriften. Verzichten Sie auf eine Entsorgung mit dem regulären Hausmüll.

## Gerät transportieren

1. Ziehen Sie den Netzstecker, bevor Sie das Gerät transportieren.
2. Trennen Sie Wasser- und Kaminanschlüsse, sofern vorhanden.
3. Lassen Sie sämtliches Wasser vollständig aus dem Gerät auslaufen.

**!** Wir empfehlen, das Gerät aufrecht zu transportieren. Falls ein Transport in aufrechter Position nicht möglich sein sollte, sollte das Gerät – von vorne betrachtet – zur rechten Seite geneigt transportiert werden. Lassen Sie das Gerät an seinem neuen Aufstellungsort 12 Stunden lang unbewegt stehen, bevor Sie es einschalten.

## Altgeräte entsorgen

Entsorgen Sie Ihre Altgeräte auf umweltfreundliche Weise.

Ihr Händler und Ihre Sammelstellen vor Ort vor Ort informieren Sie über die richtige Entsorgung Ihres Gerätes.

Damit Kinder nicht gefährdet werden, schneiden Sie das Netzkabel ab und machen den Verriegelungsmechanismus der Gerätetür unbrauchbar, bevor Sie das Gerät entsorgen.

## Hinweise zu Geräuschen

**i** Ein gelegentliches, summendes Geräusch wird vom Kompressor erzeugt und ist völlig normal.

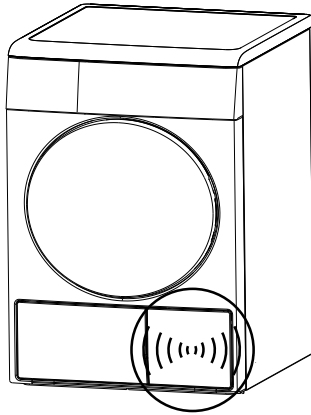

**i** Im Betrieb gesammeltes Wasser wird in den Wassertank gepumpt. In dieser Phase sind Arbeitsgeräusche der Pumpe völlig normal.

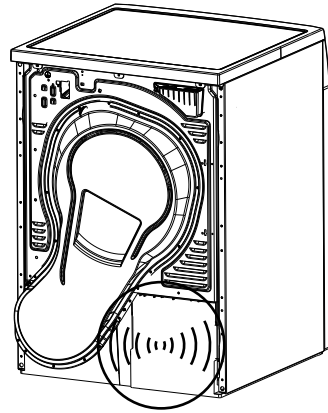

## Technische Daten

DE

Höhe (verstellbar)	84,6 cm
Breite	59,5 cm
Tiefe	59,8 cm
Füllmenge (max.)	7 kg
Nettogewicht (mit Kunststoff-Fronttür)	52 kg
Nettogewicht (mit Glas-Fronttür)	54,5 kg
Spannung	Siehe Typenschild
Anschlussleistung	
Modellnummer	

Das Typenschild finden Sie hinter der Tür des Trockners.

### 3 Vorbereitungen vor dem Trocknen

#### Hinweise zum Energiesparen

Auf folgende Weise setzen Sie Ihr Gerät besonders umweltschonend und energiesparend ein:

- Wählen Sie ein geeignetes Trocknungsprogramm für Ihre Wäsche, überladen Sie das Gerät nicht.
- Schleudern Sie sämtliche Textilien beim Waschen mit der höchstmöglichen Drehzahl. Dadurch verkürzt sich die Trocknungszeit, der Energieverbrauch sinkt.
- Trocknen Sie Wäschestücke des gleichen Typs gemeinsam.
- Halten Sie sich bei der Programmauswahl an die Bedienungsanleitung.
- Sorgen Sie dafür, dass ausreichend Platz an der Vorderseite und Rückseite des Gerätes verbleibt, damit die Luft frei zirkulieren kann. Achten Sie darauf, die Belüftungsöffnungen an der Vorderseite des Gerätes nicht zu blockieren.
- Öffnen Sie die Gerätetür im Betrieb nur dann, wenn es wirklich notwendig ist. Falls Sie die Tür unbedingt öffnen müssen, achten Sie darauf, dass die Tür nicht lange geöffnet bleibt.
- Geben Sie während des Trocknens keine weitere (feuchte) Wäsche hinzu.
- Beim Trocknen lösen sich Fusseln und einzelne Fasern von der Wäsche. Diese Rückstände sammeln sich im Fusselfilter. Reinigen Sie den Fusselfilter vor oder nach jedem Einsatz.
- Reinigen Sie die Filterschublade regelmäßig: Entweder dann, wenn das Filterschublade-reinigen-Hinweissymbol aufleuchtet, oder nach jedem fünften Einsatz.
- Sorgen Sie beim Trocknen für eine gute Belüftung des Raumes, in dem der Trockner aufgestellt ist.
- Bei Modellen mit Beleuchtung sparen Sie Energie, wenn Sie die Tür geschlossen halten, solange das Gerät eingeschaltet ist, also nicht über die Ein-/Austaste abgeschaltet wurde.

#### Trockner-geeignete Textilien

- i** Halten Sie sich grundsätzlich an die Anweisungen auf den Pflegeetiketten. Trocknen Sie mit Ihrem Trockner ausschließlich Wäsche, die per Etikett ausdrücklich zur maschinellen Trocknung gekennzeichnet sind, wählen Sie das passende Programm.

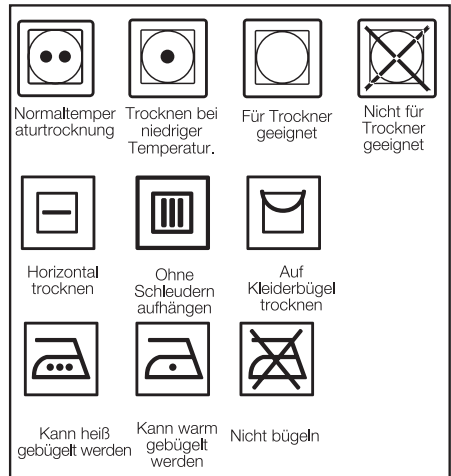

#### Trockner-ungeeignete Textilien

- Nicht Trockner-geeignete Textilien und Artikel:
  - Wäsche mit Metallteilen (z. B. Büstenhalter, Gürtelschnallen und Metallknöpfe).
  - Woll- und Seidenwäsche, Nylonstrümpfe, empfindliche Stoffe mit Stickereien, Schlafsäcke.
  - Empfindliche und sehr feine Wäschestücke.
  - Gardinen.
  - Textilien mit eingeschlossenen Fasern (z. B. Kissen und Steptextilien).
  - Sehr nasse Wäschestücke.
  - Ungewaschene, verschmutzte Textilien.
  - Latex-, Gummi- und Schaumstoff-haltige Textilien.
- Mit Kraftstoffen, chemischen Reinigungsmitteln, Lösungsmitteln oder anderen brennbaren oder explosiven

Mitteln gewaschene oder verunreinigte Textilien dürfen nicht im Trockner getrocknet werden.

- ⚠ Textilien, die mit Speiseöl, Azeton, Alkohol, Benzin, Kerosin, Fleckentferner, Terpentin, Paraffin oder Paraffinentferner verunreinigt wurden, müssen zunächst mit reichlich Reinigungsmittel in heißem Wasser gewaschen werden, bevor sie im Trockner getrocknet werden dürfen.

## Textilien zum Trocknen vorbereiten

- Überprüfen Sie sämtliche Textilien auf vergessene Feuerzeuge, Münzen, Metallteile, Nadeln, usw. und entfernen Sie diese, bevor Sie die Textilien in das Gerät geben.
  - Nach dem Waschen können Ihre Textilien miteinander verwoben sein. Lösen Sie solche Textilien voneinander, bevor Sie sie in den Trockner geben.
  - Sortieren Sie Ihre Wäsche nach Art und Dicke. Trocknen Sie Wäschestücke des gleichen Typs gemeinsam. Beispielsweise trocknen Küchenhandtücher und Tischdecken schneller als dicke Badehandtücher.
- i** Schleudern Sie Wäsche mit der höchstmöglichen Schleudergeschwindigkeit in der Waschmaschine.

## Die richtige Wäschemenge

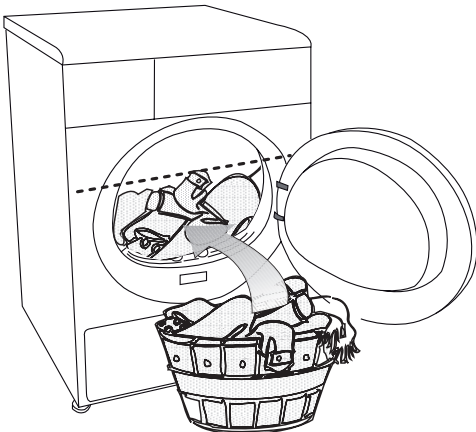

Orientieren Sie sich an der Programm- und Verbrauchstabelle. Geben Sie nicht mehr Wäsche als in der Tabelle angegeben in die Maschine.

- i** Wir raten davon ab, mehr Wäsche als angegeben in das Gerät zu füllen. Die Wäsche wird nicht mehr richtig trocken, wenn Sie die Maschine überladen. Darüber hinaus kann es zu Schäden an der Wäsche oder am Trockner kommen.

Nachfolgend finden Sie einige Gewichtsbeispiele.

Heimtextilien	Ungefähres Gewicht (Gramm)
Baumwollbettbezüge (doppelt)	1500
Baumwollbettbezüge (einzeln)	1000
Bettlaken (doppelt)	500
Bettlaken (einzeln)	350
Große Tischtücher	700
Kleine Tischtücher	250
Servietten	100
Badehandtücher	700
Handtücher	350
Oberbekleidung	Ungefähres Gewicht (Gramm)
Blusen	150
Baumwollhemden	300
Hemden	200
Baumwollkleider	500
Kleider	350
Jeans	700
Taschentücher (10 Stück)	100
T-Shirts	125

## Wäsche in die Maschine geben

1. Öffnen Sie die Gerätetür.
  2. Geben Sie die Wäsche locker in die Maschine.
  3. Drücken Sie die Tür zum Schließen zu.
- ⚠ Vergewissern Sie sich, dass nichts in der Tür eingeklemmt wurde.

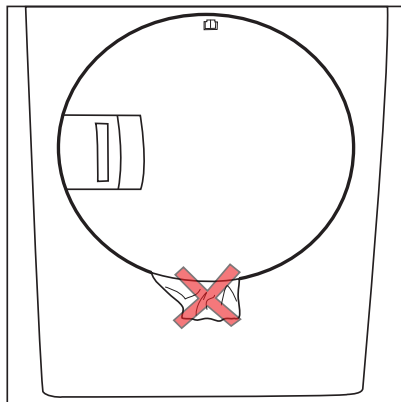
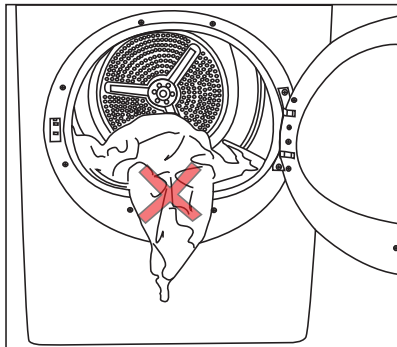

## 4 Programm auswählen und Gerät bedienen

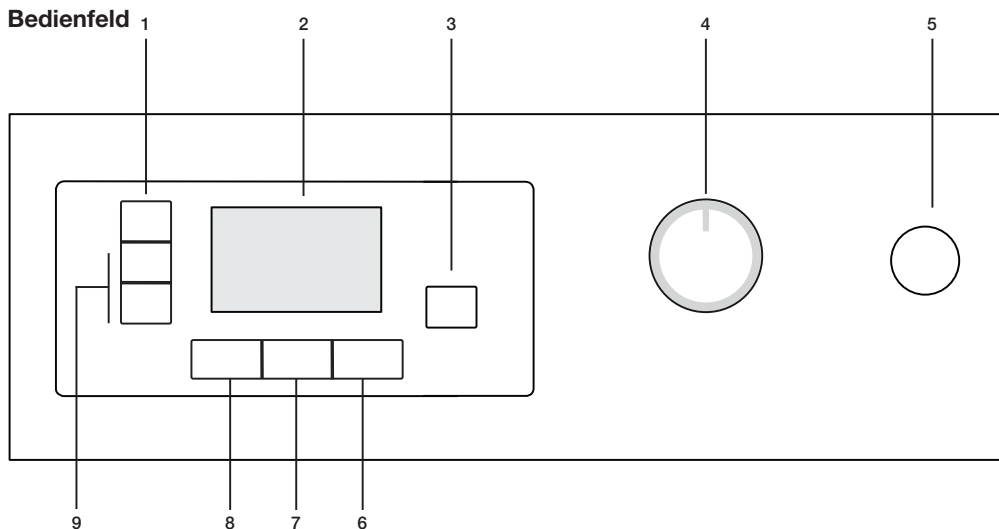

1. Schleudergeschwindigkeit/Timerprogrammauswahl
2. Anzeige
3. Start/Pause/Abbrechen-Taste
4. Programmauswahlknopf
5. Ein-/Austaste
6. Knitterschutz-Taste
7. Trocknungsgrad-Taste
8. Tonsignale-abschalten-Taste
9. Zeitverzögerungstasten

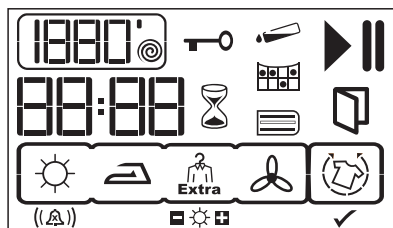

- 1800° ● Schleudergeschwindigkeit/Timerprogramme\*
- ▶ Betrieb-Symbol
- || Pause-Symbol
- Wassertank-Hinweissymbol
- Filter-reinigen-Hinweissymbol
- Filterschublade-reinigen-Hinweissymbol
- Restzeitanzeige\*\*
- Kindersicherung-Hinweissymbol
- Zeitverzögerungsmodus
- Tür-offen-Hinweissymbol
- Knitterschutzmodus
- ((( ))) Tonsignallautstärke/Tonsignale abschalten
- ☀️ Trocknungsgrad
- ✓ Knitterschutz ist aktiv

\* Die Schleudergeschwindigkeit wird zur präziseren Anzeige der Restzeit genutzt. Die Leistung Ihres Gerätes wird davon nicht beeinflusst.

\*\* Die angezeigte Zeit entspricht der Restzeit bis zum Abschluss des Programms; diese Zeit variiert je nach Feuchte der Wäsche.

## Gerät vorbereiten

1. Stecken Sie den Netzstecker des Gerätes ein.
  2. Geben Sie die Wäsche in das Gerät.
  3. Drücken Sie die Ein-/Austaste.
- i** Durch die bloße Betätigung der Ein-/Austaste wird das Programm noch nicht gestartet. Starten Sie das Programm mit der Start/Pause/Abbrechen-Taste.

## Programmauswahl

1. Wählen Sie ein geeignetes Programm aus der nachstehenden Tabelle; dort finden Sie auch die Trocknungstemperaturen.
2. Wählen Sie das gewünschte Programm mit dem Programmauswahlknopf.

Extratrocken	Lediglich Baumwollwäsche wird bei normaler Temperatur getrocknet. Dicke und mehrlagige Textilien (z. B. Handtücher, Leinen, Jeans) werden so getrocknet, dass kein Bügeln mehr nötig ist, bevor die Wäsche in den Schrank gehängt wird.
Schrantrocken	Normale Textilien (z. B. Tischtücher, Unterwäsche) werden so getrocknet, dass kein Bügeln mehr nötig ist, bevor Sie die Wäsche in den Schrank geben.
Bügeltrocken	Normale Wäsche (z. B. Hemden, Kleider) wird bügelfertig getrocknet.

- i** Weitere Details zu den Programmen finden Sie in der Programmauswahl- und Verbrauchstabelle.

## Hauptprogramme

Je nach Textilientyp stehen die folgenden Hauptprogramme zur Verfügung:

### • Baumwolle

Mit diesem Programm trocknen Sie strapazierfähige Textilien bei normaler Temperatur. Dieses Programm empfehlen wir für Baumwolltextilien (wie Bettlaken, Bettbezüge, Unterwäsche usw.).

### • Synthetik

Mit diesem Programm trocknen Sie weniger strapazierfähige Textilien; beispielsweise Synthetik.

## Zusätzliche Programme

Für spezielle Gelegenheiten stehen Ihnen die folgenden Zusatzprogramme zur Verfügung.

- i** Zusatzprogramme können je nach Modell Ihres Gerätes abweichen.

### • Express

Mit diesem Programm trocknen Sie Baumwollwäsche, die bereits kräftig in der Waschmaschine geschleudert wurde. Das Programm trocknet 1 kg Baumwollwäsche (3 Hemden/3 T-Shirts) in 45 Minuten.

- i** Damit die Trocknungsprogramme optimal funktionieren, muss Ihre Wäsche zuvor mit einem geeigneten Waschprogramm gewaschen und mit der empfohlenen Geschwindigkeit geschleudert werden.

### • Hemden

Dieses Programm trocknet Hemden besonders schonend und ohne starkes Verknittern; so lassen sich Hemden auch leichter bügeln.

- i** Hemden können nach Abschluss dieses Programms noch ein wenig feucht sein. Lassen Sie Hemden nicht im Trockner liegen.

### • Jeans

Mit diesem Programm können Sie Jeans trocknen, die bereits kräftig in der Waschmaschine geschleudert wurden.

### • Gemischt

Dieses Programm nutzen Sie zum gleichzeitigen Trocknen nicht gefärbter Synthetik- und Baumwolltextilien.

### • Sport

Mit diesem Programm trocknen Sie Synthetik-, Baumwoll- und Mischfasertextilien gleichzeitig.

### • Wolle auffrischen

Mit diesem Programm können Sie maschinenwaschbare Wollsachen durchlüften und auflockern. Nutzen Sie dieses Programm nicht zum vollständigen Trocknen Ihrer Wäsche. Nehmen Sie die Wäsche nach



Programmabschluss sogleich heraus;  
anschließend zum Durchlüften auslegen

- **Tageswäsche**

Mit diesem Programm trocknen Sie Baumwoll- und Synthetik-Tageswäsche in 80 Minuten.

- **BabyProtect**

Dieses Programm eignet sich besonders für ausdrücklich Trockner-geeignete Kleinkinderwäsche.

- **Feinwäsche (schon programm)**

Mit diesem Programm können Sie sehr empfindliche Wäsche und Wäsche, die nur mit der Hand gewaschen werden sollte, bei niedrigen Temperaturen trocknen.

**i** Wir empfehlen, empfindliche Textilien in einen Kleiderbeutel zu geben, damit diese nicht zerknittern oder beschädigt werden. Nach Abschluss des Programms nehmen Sie die Wäsche sofort aus dem Trockner und hängen sie auf, damit sich keine Falten bilden.

- **Durchlüften**

Hierbei wird die Wäsche lediglich 10 Minuten lang durchlüftet; dabei wird keine Heißluft eingesetzt. Dieses Programm können Sie zum Beispiel einsetzen, um Wäsche von unangenehmen Gerüchen zu befreien, wenn diese lange im Schrank gehangen hat.

- **Timer-Programme**



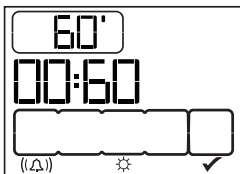

Mit den Timerprogrammen (10 Minuten, 20 Minuten, 30 Minuten, 40 Minuten, 50 Minuten, 60 Minuten, 80 Minuten, 100 Minuten, 120 Minuten, 140 Minuten und 160 Minuten) können Sie den gewünschten Trocknungsgrad bei niedrigen Temperaturen erreichen.

**i** Dieses Programm trocknet die Wäsche eine bestimmte Zeit lang; der Trocknungsgrad wird dabei nicht berücksichtigt.



## Programmauswahl- und Verbrauchstabelle

DE

Programme	Kapazität (kg)	Schleudergeschwindigkeit Waschmaschine (U/min)	Ungefähre Restfeuchte	Trocknungszeit (Minuten)
<b>Baumwolle/Buntwäsche</b>				
 Extratrocken	7	1000	% 60	140
 Schranktrocken	7	1000	% 60	127
 Bügeltrocken	7	1000	% 60	100
BabyProtect	3	1000	% 60	70
Hemd	1.5	1200	% 50	50
Jeans	4	1200	% 50	100
Tageswäsche	4	1200	% 50	80
Gemischt	4	1000	% 60	95
Sport	4	1000	% 60	90
Express	1	1200	% 50	45
Feinwäsche	2	600	% 40	50
Wolle auffrischen	1.5	600	% 50	8
<b>Synthetik</b>				
 Schranktrocken	3.5	800	% 40	50
 Bügeltrocken	3.5	800	% 40	40
<b>Energieverbrauchswerte</b>				
Programme	Kapazität (kg)	Schleudergeschwindigkeit Waschmaschine (U/min)	Ungefähre Restfeuchte	Energieverbrauch in kWh
Baumwolle, Leinen, schranktrocken*	7	1000	% 60	1.68
Baumwolle, bügeltrocken	7	1000	% 60	1.31
Synthetik, schranktrocken	3.5	800	% 40	0.66

\* : Energiebewertung-Standardprogramm (EN 61121:2005)

Sämtliche Werte dieser Tabelle wurden gemäß der Norm EN 61121:2005 ermittelt. Diese Werte können je nach Wäscheart, Schleudergeschwindigkeit, Umgebungsbedingungen und Spannungsschwankungen abweichen.

# Zusatzfunktionen

## Tonsignale

Beim Abschluss eines Programms informiert Sie das Gerät durch ein Tonsignal. Falls Sie dieses Tonsignal nicht wünschen, drücken Sie die Lautstärketaste, bis „x“ in der Anzeige erscheint. Mit derselben Taste stellen Sie die gewünschte Lautstärke ein.

**i** Diese Funktion können Sie vor und nach dem Programmstart auswählen.



Tonsignale abschalten



Tonsignallautstärke 1



Tonsignallautstärke 2



Tonsignallautstärke 3

## Trocknungsgrad

Zum Einstellen des gewünschten Trocknungsgrades. Wenn das Pluszeichen erscheint, wird die Wäsche im Vergleich zur Standardeinstellung stärker getrocknet. Wird das Minuszeichen angezeigt, werden die Textilien entsprechend weniger getrocknet. Diese Auswahl kann sich auf die Programmdauer auswirken.

**i** Diese Funktion lässt sich erst nach Programmstart auswählen.



## Knitterschutz

Die Knitterschutzfunktion verhindert die Zerknittern der Wäsche, wenn Sie diese nicht gleich nach Programmschluss aus der Maschine nehmen. Bei diesem Programm wird die Wäsche 2 Stunden lang alle 4 Minuten umgeschichtet, damit sie nicht zerknittert.

In der ersten Beispielabbildung läuft das Programm mit aktivem Knitterschutz. In der zweiten Beispielabbildung ist das Trocknungsprogramm abgeschlossen, der Knitterschutz ist nun aktiv.



**i** Zum Einschalten dieser Funktion drücken Sie die Knitterschutztaaste.

## Kontrast einstellen

Mit der Kontrasteinstellung können Sie dafür sorgen, dass die Symbole in der Anzeige besser erkennbar sind. Dies kann besonders dann sinnvoll sein, wenn der Trockner auf eine Waschmaschine gestellt wird und sich der Betrachtungswinkel der Anzeige dadurch ändert.

Halten Sie die Schleudergeschwindigkeit/Timerprogramm taste 3 Sekunden lang gedrückt.

Beim Ändern des Kontrastes leuchten sämtliche Symbole 3 Sekunden lang in der Anzeige auf und bestätigen so die Kontraständerung.

**i** Wenn Sie wieder die ursprüngliche Kontrasteinstellung nutzen möchten, führen Sie denselben Schritt noch einmal aus.

## Hinweissymbole

**i** Hinweissymbole können je nach Modell Ihrer Maschine abweichen.

### Fussel filter

Nach Programmabschluss leuchtet ein Hinweissymbol auf, das Sie an die Reinigung des Filters erinnern soll.

**i** Falls das Filter-reinigen-Symbol dauerhaft blinken sollte, lesen Sie bitte im Abschnitt „Problemlösung“ nach.

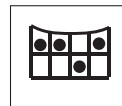

### Wassertank

Nach Programmabschluss leuchtet ein Hinweissymbol auf, das Sie an das Ausleeren des Wassertanks erinnern soll.

Falls der Wassertank im laufenden Programm komplett gefüllt sein sollte, blinkt das Hinweissymbol, das Gerät hält an. Leeren Sie den Wassertank aus, setzen Sie das Programm anschließend mit der Start-/Pause-/Abbrechen-Taste fort. Das Hinweissymbol erlischt, das Programm wird fortgesetzt.



### Fussfilter und Filterschublade reinigen

Das Hinweissymbol erinnert Sie durch Blinken daran, dass die Filterschublade gereinigt werden sollte.



### Tür offen

Dieses Hinweissymbol leuchtet auf, wenn die Gerätetür geöffnet ist.



### Zeitverzögerung

Mit der Zeitverzögerung können Sie den Start eines Programms um bis zu 24 Stunden verzögern.

1. Öffnen Sie die Tür, legen Sie die Wäsche ein.
2. Wählen Sie Trocknungsprogramm, Schleudergeschwindigkeit und – sofern gewünscht – Zusatzfunktionen.
3. Stellen Sie die gewünschte Verzögerungszeit mit den Zeitverzögerungstasten (+/-) ein. Das Zeitverzögerungssymbol blinkt.
4. Drücken Sie die Start/Pause/Abbrechen-Taste. Die Verzögerungszeit wird stetig heruntergezählt. Das Zeitverzögerungssymbol leuchtet auf. Das Startsymbol erscheint. Der Doppelpunkt (:) in der Mitte der angezeigten Verzögerungszeit beginnt zu blinken.

**i** Während die Zeitverzögerung läuft, können Sie weitere Wäsche hinzugeben oder Wäsche herausnehmen. Wenn die Verzögerungszeit abgelaufen ist, erlischt das Zeitverzögerungssymbol, das Trocknungsprogramm beginnt, die Programmdauer wird angezeigt. In der Anzeige wird die Summe aus regulärer Trocknungszeit und Verzögerungszeit

angezeigt.

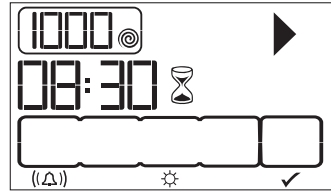

Zum Einschalten der Zeitverzögerung drücken Sie die Start-/Pause-/Abbrechen-Taste, wenn die obige Anzeige zu sehen ist.

### Verzögerungszeit ändern

Wenn Sie die Verzögerungszeit ändern möchten, während die Zeitverzögerung bereits läuft:

1. Halten Sie die Start/Pause/Abbrechen-Taste zum Abbrechen des Programms 3 Sekunden lang gedrückt. Stellen Sie die gewünschte Verzögerungszeit wie zuvor beschrieben ein.
2. Stellen Sie die gewünschte Verzögerungszeit mit den Zeitverzögerungstasten (+/-) ein. Das Zeitverzögerungssymbol blinkt.
3. Drücken Sie die Start/Pause/Abbrechen-Taste. Die Verzögerungszeit wird stetig heruntergezählt. Das Zeitverzögerungssymbol leuchtet auf. Das Pausensymbol erlischt. Das Startsymbol erscheint.
4. Der Doppelpunkt (:) in der Mitte der angezeigten Verzögerungszeit beginnt zu blinken.

### Zeitverzögerung aufheben

Wenn Sie die Zeitverzögerung aufheben und das Programm sofort starten möchten:

1. Halten Sie die Start/Pause/Abbrechen-Taste zum Abbrechen des Programms 3 Sekunden lang gedrückt.
2. Starten Sie das zuvor ausgewählte Programm mit der Start/Pause/Abbrechen-Taste.

### Programme starten

Starten Sie das Programm mit der Start/Pause/Abbrechen-Taste.

Das Start/Pause-Symbol leuchtet auf und zeigt den Beginn des Programms an, der Doppelpunkt (:) in der Restzeitanzeige blinkt

weiter.

## Programmfortschritt

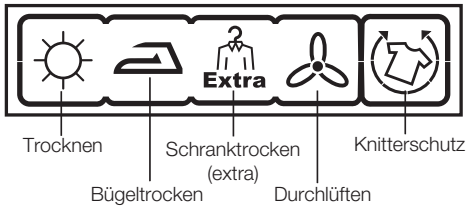

Der Fortschritt eines laufenden Programms wird durch eine Reihe von Symbolen angezeigt.

Zu Beginn jedes einzelnen Programmschrittes leuchtet das jeweils passende Symbol in der Reihe von Symbolen auf, bis zum Ende des Programms sämtliche Symbole leuchten. Das Symbol ganz rechts in der Anzeige zeigt den aktuellen Programmschritt an.

### Trocknen

Das Trocknen-Symbol leuchtet bei sämtlichen Programmen mit Ausnahme des Durchlüften-Programms.

### Bügeltrocknen

Leuchtet auf, wenn die Wäsche bügeltrocken ist.

### Schrinktrocken

Leuchtet auf, wenn die Wäsche schranktrocken ist.

### Schrinktrocken extra

Leuchtet auf, wenn die Wäsche etwas mehr als schranktrocken ist.

### Durchlüften

Das Durchlüften-Symbol leuchtet zum Programmende auf.

**i** Das Knitterschutzsymbol leuchtet zum Programmabschluss auf, sofern die Knitterschutzfunktion aktiv ist.

## Kindersicherung

Ihr Gerät ist mit einer Kindersicherung ausgestattet, die Unterbrechungen und Änderungen des laufenden Programms verhindert. Wenn die Kindersicherung eingeschaltet ist, bleiben sämtliche Bedientasten mit Ausnahme der Ein-/Austaste gesperrt.

Zum Einschalten der Kindersicherung halten Sie die beiden Tasten „Tonsignale“ und

„Knitterschutz“ 3 Sekunden lang gleichzeitig gedrückt.

Wenn Sie nach dem Beenden eines Programms ein neues Programm starten oder ein laufendes Programm unterbrechen möchten, müssen Sie die Kindersicherung zunächst abschalten. Zum Ausschalten der Kindersicherung halten Sie dieselben Tasten erneut 3 Sekunden lang gedrückt.

**i** Bei aktiver Kindersicherung erscheint ein entsprechendes Symbol in der Anzeige.

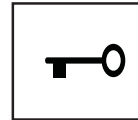

**i** Die Kindersicherung schaltet sich ab, wenn die Maschine mit der Ein-/Austaste neu gestartet wird.

Bei aktiver Kindersicherung:

- Die angezeigten Symbole ändern sich nicht, wenn der Programmauswahlknopf bei laufender oder gestoppter Maschine verstellt wird.
- Falls die Kindersicherung im laufenden Programm bei verstelltem Programmauswahlknopf aufgehoben wird, stoppt die Maschine, Informationen zum neuen Programm werden angezeigt.

## Programme nach Programmstart ändern

Auch im laufenden Betrieb können Sie das ausgewählte Programm ändern und Ihre Wäsche mit einem anderen Programm trocknen.

1. Ein Beispiel: Sie möchten das Extratrocken-Programm statt des Bügeltrocken-Programms verwenden. Dazu brechen Sie das laufende Programm zunächst ab, indem Sie die Start-/Pause-/Abbrechen-Taste 3 Sekunden lang gedrückt halten.
2. Wählen Sie das Extratrocken-Programm mit dem Programmauswahlknopf.
3. Starten Sie das Programm mit der Start/Pause/Abbrechen-Taste.

**i** Sie können ein neues Programm auch auswählen, indem Sie den

Programmauswahlknopf im laufenden Betrieb drehen. In diesem Fall wird das derzeit laufende Programm abgebrochen, Informationen zum neuen Programm erscheinen in der Anzeige.

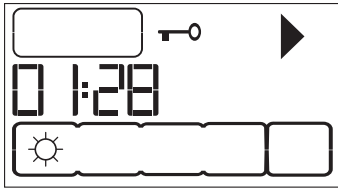

## Programme abbrechen

Falls Sie ein laufendes Programm abbrechen möchten, halten Sie die Start-/Pause-/Abbrechen-Taste 3 Sekunden lang gedrückt. Die „Fusselfilter reinigen“- und „Wassertank“-Hinweissymbole leuchten auf, zusätzlich erscheint zur Erinnerung „Ende“ in der Anzeige.

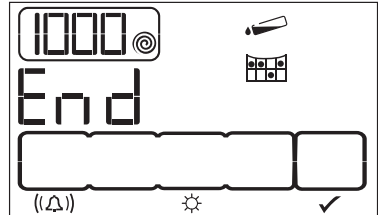

## Wäsche bei angehaltenem Programm hinzugeben oder herausnehmen

So geben Sie nach Programmstart weitere Wäsche hinzu oder nehmen Wäsche heraus:

1. Halten Sie das Gerät durch Drücken der Start/Pause/Abbrechen-Taste an (Bereitschaftsmodus). Das Trocknen wird gestoppt.
2. Im Bereitschaftsmodus öffnen Sie die Gerätetür, geben Wäsche hinzu oder nehmen Wäsche heraus, anschließend schließen Sie die Gerätetür wieder.
3. Starten Sie das Programm mit der Start/Pause/Abbrechen-Taste.

**i** Wenn Sie später Wäsche hinzugeben, kann dies grundsätzlich dazu führen, dass sich bereits getrocknete Wäsche mit feuchter Wäsche vermischt und die Wäsche nach dem Programmabschluss noch feucht ist.

**i** Beim Trocknen können Sie Wäsche beliebig oft hinzugeben oder herausnehmen. Allerdings verlängert sich dadurch die Programmlaufzeit, der Energieverbrauch steigt. Daher sollten Sie Wäsche am besten immer nur zum Programmstart hinzugeben.

**i** Wenn Sie den Programmauswahlknopf im Bereitschaftsmodus verstellen, wird das aktuelle Programm abgebrochen, Informationen zum neuen Programm werden angezeigt.

**⚠** Achten Sie darauf, die Innenwand der Trommel beim Hinzugeben oder Herausnehmen von Wäsche im laufenden Betrieb nicht zu berühren. Die Trommel ist heiß.

**⚠** Da das Innere der Maschine nach dem Abbrechen eines Programms noch sehr heiß ist, lassen Sie das Durchlüften-Programm zum Abkühlen laufen.

**i** Wenn Sie den Programmauswahlknopf im laufenden Betrieb drehen, hält das Gerät an. In diesem Fall wird das derzeit laufende Programm abgebrochen, Informationen zum neuen Programm erscheinen in der Anzeige.

## Programmabschluss

Zum Programmende leuchten die „Fusselfilter reinigen“- und „Wassertank“-Hinweissymbole in der Programmfolgeanzeige auf, zusätzlich erscheint „Ende“ in der Anzeige. Die Gerätetür lässt sich nun öffnen, ein neues Programm kann gestartet werden.

Zum Abschalten der Maschine betätigen Sie die Ein-/Austaste.

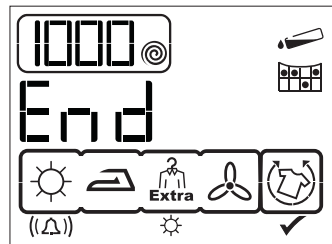

**i** Bei aktiver Knitterschutzfunktion wird das zweistündige Knitterschutzprogramm gestartet, wenn Sie die Wäsche zum Programmabschluss nicht gleich aus dem

Gerät nehmen.

- i** Reinigen Sie den Fussfilter nach jedem Trocknen. (Siehe „Fussfilter/innere Gerätetür“.)
- i** Leeren Sie den Wassertank nach jedem Trocknen. (Siehe „Wassertank leeren“.)

## 5 Wartung und Reinigung

Durch regelmäßige Reinigung hält Ihr Gerät gewöhnlich länger, viele Probleme treten gar nicht erst auf.

- !** Vor sämtlichen Wartungs- und Reinigungsarbeiten (z. B. Bedienfeld, Gehäuse usw.) muss unbedingt der Netzstecker gezogen werden.

### Fusselfilter/innere Gerätetür

Beim Trocknen lösen sich Fusseln und einzelne Fasern von der Wäsche. Diese Rückstände sammeln sich im Fusselfilter.

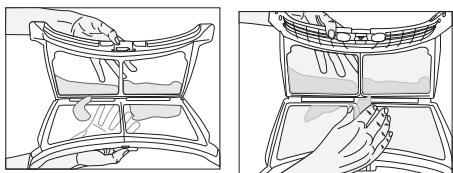
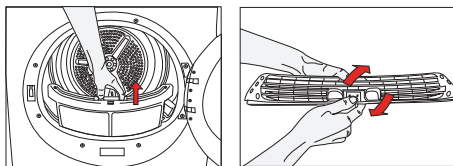

- i** \*Fusseln und ähnliche Rückstände entstehen übrigens beim Tragen und beim Waschen der Wäsche.

- !** Reinigen Sie den Fusselfilter und die Innenseite der Gerätetür nach jedem Trocknen.

- i** Sie können das Fusselfiltergehäuse mit einem Staubsauger reinigen.

So reinigen Sie den Fusselfilter:

1. Öffnen Sie die Gerätetür.
2. Ziehen Sie den Fusselfilter nach oben heraus, öffnen Sie den Fusselfilter.
3. Entfernen Sie Fusseln, Fasern und sonstige Rückstände mit den Fingern oder einem weichen Lappen.
4. Schließen Sie den Fusselfilter, setzen Sie ihn wieder an seinen Platz.

- i** Im Laufe der Zeit können sich die Poren des Fusselfilters zusetzen. Zum Entfernen von Rückständen waschen Sie den Fusselfilter mit warmem Wasser aus. Lassen Sie den Fusselfilter vollständig trocknen, bevor Sie ihn wieder einsetzen.

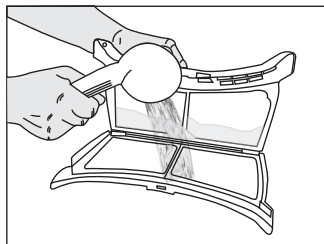

- i** Reinigen Sie die gesamte Innenfläche der Gerätetür sowie die Türdichtung.

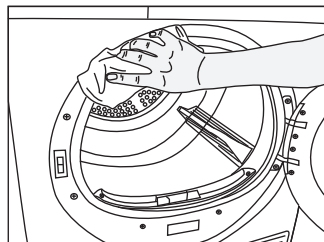
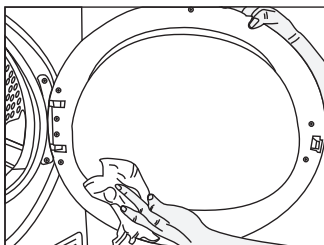

### Sensoren reinigen

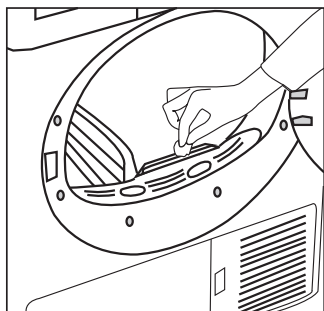



Ihr Gerät arbeitet mit Feuchtigkeitssensoren, um den Trocknungsgrad der Wäsche zu erkennen.

So reinigen Sie die Sensoren:

1. Öffnen Sie die Gerätetür.
2. Lassen Sie das Gerät abkühlen, sofern es noch warm oder heiß sein sollte.
3. Wischen Sie die Metallflächen der Sensoren mit einem weichen Tuch ab, das sie leicht mit Essig angefeuchtet haben. Reiben Sie die Sensoren danach trocken.

**i** Reinigen Sie die Metallflächen der Sensoren viermal pro Jahr.

**i** Verzichten Sie beim Reinigen der Sensoren unbedingt auf Hilfsmittel aus Metall.

**!** Benutzen Sie niemals Lösungsmittel, chemische Reinigungsmittel oder ähnliche Substanzen zur Reinigung – es besteht Brand- und Explosionsgefahr!

## Wassertank leeren

Die der Wäsche entzogene Feuchtigkeit kondensiert und sammelt sich im Wassertank. Leeren Sie den Wassertank nach jedem Trocknen.

**!** Das Konsenswasser ist kein Trinkwasser!

**!** Nehmen Sie den Wassertank niemals im laufenden Programm heraus!

Falls Sie das Leeren des Wassertanks vergessen sollten, stoppt die Maschine bei vollem Tank; das Wassertank-Hinweissymbol beginnt zu blinken. In diesem Fall leeren Sie den Wassertank, anschließend setzen Sie das Programm mit der Start-/Pause-/Abbrechen-Taste fort.

So leeren Sie den Wassertank:

1. Ziehen Sie die Schublade heraus, entnehmen Sie den Wassertank vorsichtig.

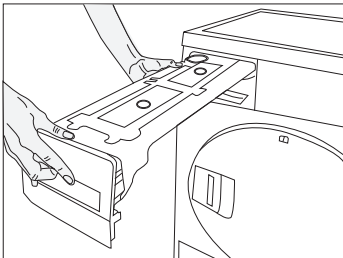

2. Leeren Sie den Wassertank aus.

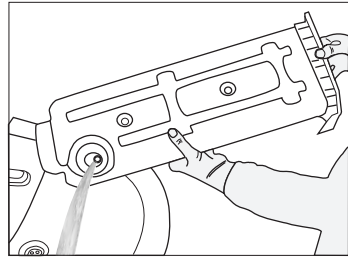

3. Falls sich Fusseln im Trichter des Wassertanks angesammelt haben sollten, entfernen Sie diese unter fließendem Wasser.
4. Setzen Sie den Wassertank wieder an seinen Platz.

## Filterschublade reinigen

Fusseln und Fasern, die nicht vom Fusselfilter erfasst werden, sammeln sich in der Filterschublade hinter der Frontblende. Das Filterschublade-reinigen-Hinweissymbol leuchtet spätestens nach jedem fünften Einsatz zur Erinnerung auf.

Das Gerät filtert zweistufig. Erste Stufe: Schwamm in der Filterschublade. Zweite Stufe: Filtertuch.

So reinigen Sie die Filterschublade:

1. Öffnen Sie die Frontblende mit der Frontblendentaste.

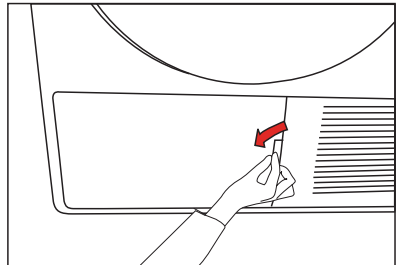

2. Entfernen Sie die Filterschubladenabdeckung durch Drehen in Pfeilrichtung.

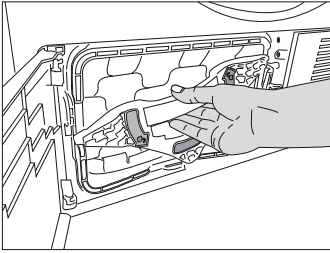

3. Ziehen Sie die Filterschublade heraus.

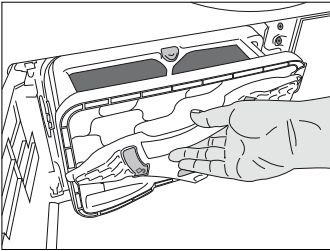

4. Öffnen Sie die Filterschublade durch Drücken des roten Knopfes.

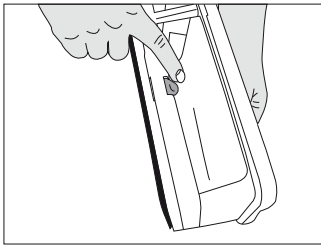

5. Nehmen Sie den Filterschwamm heraus.

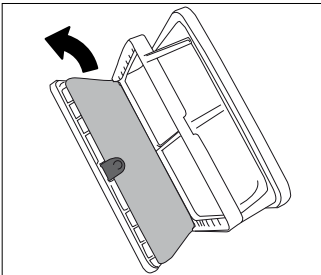

6. Entfernen Sie Fusseln, Fasern und sonstige Rückstände mit den Fingern oder einem weichen Lappen vom Filtertuch.

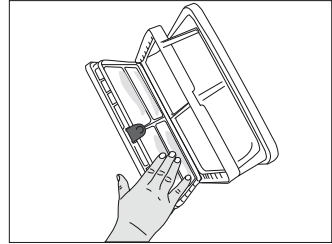

- i** Falls sich Rückstände am Filtertuch abgesetzt haben, reinigen Sie das Gewebe durch Auswaschen mit warmem Wasser. Lassen Sie das Filtertuch gründlich trocknen, bevor Sie es wieder in die Filterschublade einsetzen.

7. Zum Entfernen von Haaren und Fusseln waschen Sie den Schwamm in der Filterschublade von Hand aus. Drücken Sie überschüssiges Wasser mit der Hand aus dem Filterschwamm.

- i** Der Schwamm muss nur dann gereinigt werden, wenn sich reichlich Fasern und Fusseln daran angesammelt haben.

8. Setzen Sie den Schwamm wieder ein.

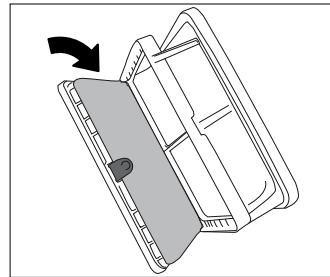

9. Schließen Sie die Filterschublade; nutzen Sie dazu den roten Knopf.

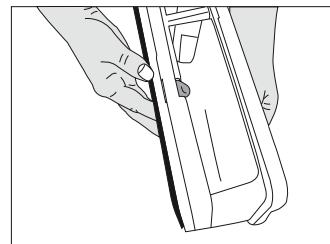

10. Setzen Sie die Filterschublade wieder ein, fixieren Sie die Filterschubladenabdeckung durch Drehen im Uhrzeigersinn. Vergewissern Sie sich, dass die Abdeckung richtig sitzt.

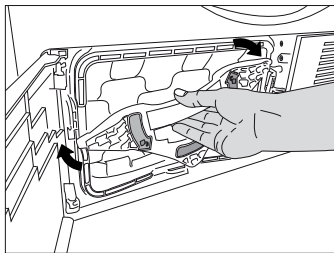

11. Schließen Sie die Frontblende.

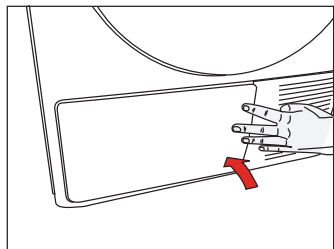

## Verdampfer reinigen

Entfernen Sie Fusseln an den Lamellen des Verdampfers (hinter der Filterschublade) mit einem Staubsauger.

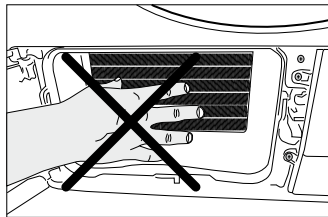

- i** Wenn Sie Schutzhandschuhe tragen, können Sie die Verunreinigungen auch mit der Hand entfernen. Versuchen Sie dies niemals mit bloßen, ungeschützten Händen!

- i** Trocknen ohne Filterschwamm führt zu Beschädigungen des Gerätes!
- i** Verschmutzte Fusselfilter und Filterschubladen verlängern das Trocknen und führen zu höherem Energieverbrauch.
- i** Im Laufe der Zeit können sich die Poren des Fusselfilters zusetzen. Zum Entfernen von Rückständen waschen Sie den Fusselfilter mit warmem Wasser aus. Lassen Sie den Fusselfilter vollständig trocknen, bevor Sie ihn wieder einsetzen.

## 6 Problemlösung

Das Trocknen dauert zu lange.

- Die Poren des Fusselfilters sind verstopft. >>> *Waschen Sie den Fusselfilter mit warmem Wasser aus.*
- Die Filterschublade ist verstopft. >>> *Reinigen Sie den Schwamm und das Filtertuch in der Filterschublade.*
- Die Belüftungsöffnungen an der Vorderseite des Gerätes sind blockiert. >>> *Entfernen Sie sämtliche Fremdkörper von oder aus den Belüftungsöffnungen.*
- Die Belüftung reicht aufgrund unzureichender Raumgröße nicht aus. >>> *Öffnen Sie Tür und Fenster des Raums, damit die Raumtemperatur nicht zu stark ansteigt.*
- Auf dem Feuchtigkeitssensor hat sich Kalk abgelagert. >>> *Reinigen Sie den Feuchtigkeitssensor.*
- Zu viel Wäsche im Gerät. >>> *Überladen Sie den Trockner nicht.*
- Die Wäsche wurde nicht ausreichend geschleudert. >>> *Schleudern Sie die Wäsche mit höherer Geschwindigkeit.*

Die Wäsche ist nach dem Trocknen noch feucht.

- i** Nach dem Trocknen fühlen sich die noch heißen Kleidungsstücke etwas feuchter an, als sie tatsächlich sind.
- Es liegt nahe, dass das ausgewählte Programm nicht für den jeweiligen Textilientyp geeignet war. >>> *Schauen Sie sich die Pflegeetiketten an Kleidungsstücken an, wählen Sie das richtige Programm für den jeweiligen Wäschetyp, setzen Sie bei Bedarf Timerprogramme ein.*
  - Die Poren des Fusselfilters sind verstopft. >>> *Waschen Sie den Fusselfilter mit warmem Wasser aus.*
  - Die Filterschublade ist verstopft. >>> *Reinigen Sie den Schwamm und das Filtertuch in der Filterschublade.*
  - Zu viel Wäsche im Gerät. >>> *Überladen Sie den Trockner nicht.*
  - Die Wäsche wurde nicht ausreichend geschleudert. >>> *Schleudern Sie die Wäsche mit höherer Geschwindigkeit.*

Der Trockner lässt sich nicht einschalten oder das Programm startet nicht. Der Trockner läuft nach der Programmauswahl nicht an.

- >>> *Vergewissern Sie sich, dass der Netzstecker eingesteckt ist.*
- Die Gerätetür ist nicht vollständig geschlossen. >>> *Achten Sie darauf, dass die Gerätetür richtig geschlossen wird.*
- Es wurde kein Programm ausgewählt oder die Start-/Pause-/Abbrechen-Taste wurde nicht gedrückt. >>> *Überzeugen Sie sich davon, dass ein Programm ausgewählt und das Gerät nicht angehalten wurde.*
- Die Kindersicherung ist aktiv. >>> *Schalten Sie die Kindersicherung ab.*

Ein Programm wurde grundlos abgebrochen.

- Die Gerätetür ist nicht vollständig geschlossen. >>> *Achten Sie darauf, dass die Gerätetür richtig geschlossen wird.*
- Ein Stromausfall ist eingetreten. >>> *Starten Sie das Programm mit der Start/Pause/Abbrechen-Taste.*
- Der Wassertank ist voll. >>> *Leeren Sie den Wassertank.*

Die Wäsche ist eingelaufen, verfilzt oder auf sonstige Weise in Mitleidenschaft gezogen.

<ul style="list-style-type: none"> <li>• Eventuell haben Sie ein Programm gewählt, das nicht für diese Wäscheart geeignet ist. &gt;&gt;&gt; <i>Werfen Sie einen Blick auf das Pflegeetikett, wählen Sie ein passendes Programm.</i></li> </ul>
Die Trommelbeleuchtung schaltet sich nicht ein. (Bei Modellen mit Beleuchtung.)
<ul style="list-style-type: none"> <li>• Der Trockner wurde nicht mit der Ein-/Austaste eingeschaltet. &gt;&gt;&gt; <i>Überzeugen Sie sich davon, dass der Trockner eingeschaltet wurde.</i></li> <li>• Das Leuchtmittel ist defekt. &gt;&gt;&gt; <i>Lassen Sie das Leuchtmittel durch den autorisierten Kundendienst austauschen.</i></li> </ul>
Das Ende/Knitterschutz-Symbol leuchtet.
<ul style="list-style-type: none"> <li>• Das Knitterschutzprogramm ist aktiv und verhindert, dass die Wäsche nach Programmabschluss verknittert. &gt;&gt;&gt; <i>Schalten Sie den Trockner aus, nehmen Sie die Wäsche heraus.</i></li> </ul>
Das Ende-Symbol leuchtet.
<ul style="list-style-type: none"> <li>• Das Programm ist abgeschlossen. Schalten Sie den Trockner aus, nehmen Sie die Wäsche heraus.</li> </ul>
Das Filter-reinigen-Symbol leuchtet.
<ul style="list-style-type: none"> <li>• Der Fusselfilter wurde nicht gereinigt. &gt;&gt;&gt; <i>Reinigen Sie den Fusselfilter.</i></li> </ul>
Das Fusselfilter-reinigen-Symbol leuchtet.
<ul style="list-style-type: none"> <li>• Das Gehäuse des Fusselfilters ist verstopft. &gt;&gt;&gt; <i>Reinigen Sie das Fusselfiltergehäuse.</i></li> <li>• Die Poren des Fusselfilters haben sich mit Rückständen zugesetzt. &gt;&gt;&gt; <i>Waschen Sie den Fusselfilter mit warmem Wasser aus.</i></li> <li>• Die Filterschublade ist verstopft. &gt;&gt;&gt; <i>Reinigen Sie den Schwamm und das Filtertuch in der Filterschublade.</i></li> </ul>
Wasser läuft durch die Gerätetür aus.
<ul style="list-style-type: none"> <li>• An der Innenseite der Gerätetür und an der Türdichtung haben sich Fusseln angesammelt. &gt;&gt;&gt; <i>Reinigen Sie die Innenseite der Gerätetür und die Türdichtung.</i></li> </ul>
Die Gerätetür öffnet sich plötzlich.
<ul style="list-style-type: none"> <li>• Die Gerätetür ist nicht vollständig geschlossen. &gt;&gt;&gt; <i>Drücken Sie die Gerätetür bis zum hörbaren Einrasten zu.</i></li> </ul>
Das Wassertank-Hinweissymbol leuchtet oder blinkt.
<ul style="list-style-type: none"> <li>• Der Wassertank ist voll. &gt;&gt;&gt; <i>Leeren Sie den Wassertank.</i></li> <li>• Der Wasserablaufschlauch ist verbogen. Prüfen Sie den Wasserablaufschlauch.</li> </ul>
Das Filterschublade-reinigen-Hinweissymbol blinkt.
<ul style="list-style-type: none"> <li>• Die Filterschublade wurde nicht gereinigt. &gt;&gt;&gt; <i>Reinigen Sie den Schwamm und das Filtertuch in der Filterschublade.</i></li> </ul>

 Falls sich ein Problem nicht mit den Hinweisen in diesem Abschnitt lösen lassen sollte, wenden Sie sich bitte an Ihren Händler oder an den autorisierten Kundendienst. Versuchen Sie niemals, ein defektes Gerät selbst zu reparieren.





